

Brugervejledning til

Acer projektorserien XD1150/XD1150D/
XD1250/XD1250D

Bortskaffelsesinstruktioner

Dette elektroniske udstyr må ikke kastes i skraldespanden, når det skal kasseres. Det skal om muligt genbruges for at reducere forurening og sørge en bedre beskyttelse af det globale miljø.



USA

Ved elektroniske produkter, der indeholder en billedskærm af typen fladskærm eller billedrørsskærm samt en superhøjtryks kviksølvslampe:













Lamper i dette produkt indeholder kviksølv og skal genbruges eller affaldshåndteres i overensstemmelse med lokale, statslige eller føderale love. For yderligere oplysninger kontakt the Electronic Industries Alliance via netstedet www.eiae.org. For lampespecifik affaldshåndtering, besøg netstedet www.lamprecycle.org.

Indholdsfortegnelse

Indholdsfortegnelse	1
Bruger note	2
Forsigtig	2
Introduktion	4
Produkt fordele	4
Pakke oversigt	5
Produkt oversigt	6
Hovedenhed	6
Kontrolpanel	7
Forbindelsesporte	8
Fjernbetjening	9
Installation	10
Forbindelse af projektoren	10
Tænd/Sluk for projektoren	11
Tænd for projektoren	11
Sluk for projektoren	12
Advarselsindikator	12
Justering af det projekterede billede	13
Justering af projektorens billedhøjde	13
Justering af projektorens zoom / fokus	14
Justering af projektorens billedstørrelse	14
Brugerkontroller	15
Kontrolpanel & fjernbetjening	15
Skærmvisningsmenu	19
Hvordan den betjenes	19
Color (Farve) (Computer/Video modus)	20
Image (Billede) (Computer/Video modus)	22
Management (Administration) (Computer/Video modus)	24
Audio (Computer/Video modus)	31
Timer (Tidsindstilling) (Computer/Video modus)	32
Language(Sprog) (Computer/Video Modus)	33
Appendiks	34
Fejlfinding	34
Udskiftning af lampe	38
Specifikationer	39
Kompatibilitets modus	40
Vedtægter og sikkerhedsmeddelelser	41

Forsigtig

Følg alle advarsler, forsigtighedsregler og vedligeholdelse som anbefalet i denne brugervejledning, for at maksimere levetiden for din enhed.

-  **Advarsel-** Se ikke ind i projektorens linse, når pæren er tændt. Det stærke lys kan beskadige dine øjne.
-  **Advarsel-** For at nedsætte risikoen for brand eller elektriske stød, må dette produkt ikke udsættes for regn eller fugt.
-  **Advarsel-** Åbn eller adskil ikke dette produkt, eftersom det kan forårsage elektrisk stød.
-  **Advarsel-** Når pæren udskiftes, lad venligst enheden få lov til at køle ned og følg alle forskrifter for udskiftning.
-  **Advarsel-** Dette produkt vil selv undersøge levetiden for pæren. Udskift venligst pæren, når der vises advarselmeddelelser.
-  **Advarsel-** Nulstil "Lamp Hour Reset (Lampetidsnulstilling)" funktionen på On Screen Display "Management (Administration)" menuen efter udskiftning af pæremodulet (se side 26)
-  **Advarsel-** Når der slukkes for projektoren, forvis dig om, at projektoren fuldfører dens nedkølingscyklus før strømmen afbrydes.
-  **Advarsel-** Sluk først for projektoren og derefter for signalkilden.
-  **Advarsel-** Brug ikke linsedæksel, når projektoren arbejder.
-  **Advarsel-** Når pæren har udstået sin levetid, vil den brænde ud og lave en høj poppende lyd. Hvis dette sker, vil projektoren tænde igen, indtil pæremodulet er blevet udskiftet. For at udskifte pæren, følges de procedurer, der er nævnt under "Udskiftning af lampe".

Gør:

- ❖ Sluk for produktet før rengøring.
- ❖ Brug en blød fugtig klud med et mildt vaskemiddel til rengøring af kabinettet.
- ❖ Frakobl stikket fra stikkontakten, hvis produktet ikke bliver brugt i lange perioder.

Gør ikke:

- ❖ Blokker ikke hullerne og åbningerne på enheden. De er der til ventilation.
- ❖ Brug ikke rengøringsmidler, voks eller opløsningsmidler til rengøring af enheden.
- ❖ Må ikke bruges under følgende forhold:
 - I ekstremt varme, kolde eller fugtige omgivelser.
 - I områder der er udsat for meget støv og snavs.
 - Tæt på apparater, der genererer et stærkt magnetfelt.
 - Placeres ikke i direkte sollys.

Produkt Fordele

Dette produkt er en XGA(XD1250/XD1250D)/SVGA (XD1150/XD1150D) enkelt chip 0,55" DLP® projektor. De enestående fordele inkluderer:

- ◆ Sand XGA, 1024 x 768 adreserbare pixels (vedrører XD1250/XD1250D)
Sand SVGA, 800 x 600 adreserbare pixels (vedrører XD1150/XD1150D)
- ◆ Enkelt chip DLP® teknologi
- ◆ NTSC 3,58/NTSC 4,43 /PAL/SECAM og HDTV kompatibel (480i/p, 576i/p, 720p, 1080i)
- ◆ Brugervenlig og kraftig Acer Empowering key, der omfatter Acer eView Management, Acer eTimer Management og Acer eOpening Management.
- ◆ High-tech DVI stik for digitalt signal med HDCP funktion og understøttelse af 480p, 576p, 720p and 1080i (XD1150D/XD1250D)
- ◆ Fuld funktionsdygtig fjernbetjening
- ◆ Avanceret digital keystone korrektion og fuld skærmbilledskalering med høj kvalitet
- ◆ Brugervenligt kontrolpanel
- ◆ SXGA+, SXGA kompression og VGA, SVGA reskalering (vedrører XD1250/XD1250D)
SXGA, XGA kompression og VGA reskalering (vedrører XD1150/XD1150D)
- ◆ Mac kompatibel

Pakke Oversigt

Denne projektor bliver leveret med alle dele vist nedenfor. Kontroller, for at sikre, at produktet er komplet. Kontakt din forhandler, hvis der mangler noget.



Projektor med linsehoved



Elledning 1,8m



VGA Kabel 1,8m



❖ (*): vedrører kun XD1150D og XD1250D.



Komposite Video kabel
2,0m



S-Video Kabel 1,8m (*)



VGA til Komponent/
HDTV Adapter (*)



USB Kabel 1,8m (*)



Fjernbetjening



2 x Batterier



Bæretaske



Quick Start kort



Brugervejledning

Introduktion

Produkt Oversigt

Hovedenhed

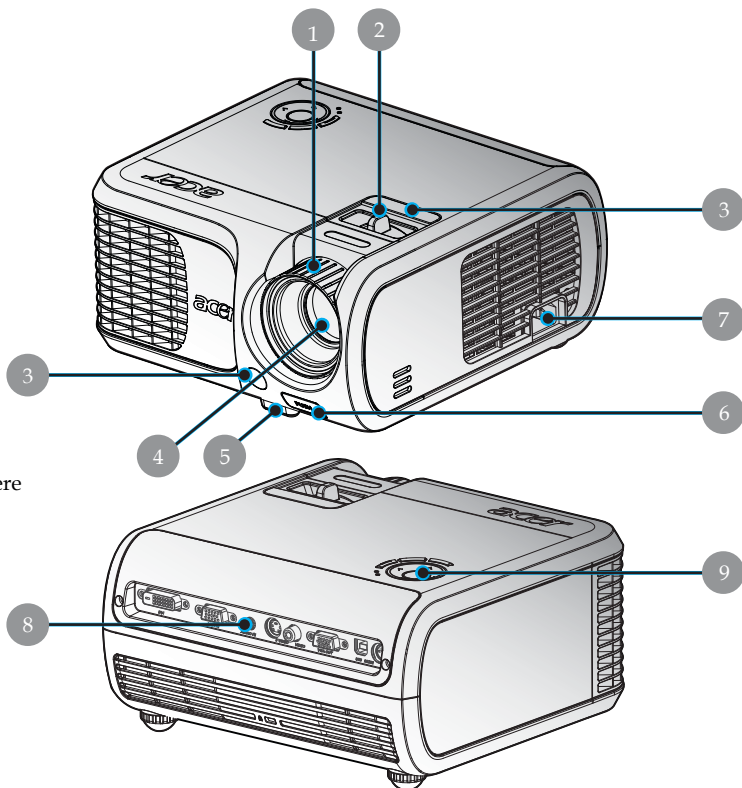

❖ Udstyret med 2 fjernbetjente modtagere på frontpanelet og frontdækslet.

1. Fokus Ring
2. Zoom Ring
3. Modtager til Fjernkontrol
4. Zoom Linse
5. Elevator Fod
6. Elevator Knap
7. Strømstik
8. Forbindelsesporte
9. Kontrolpanel

Kontrolpanel

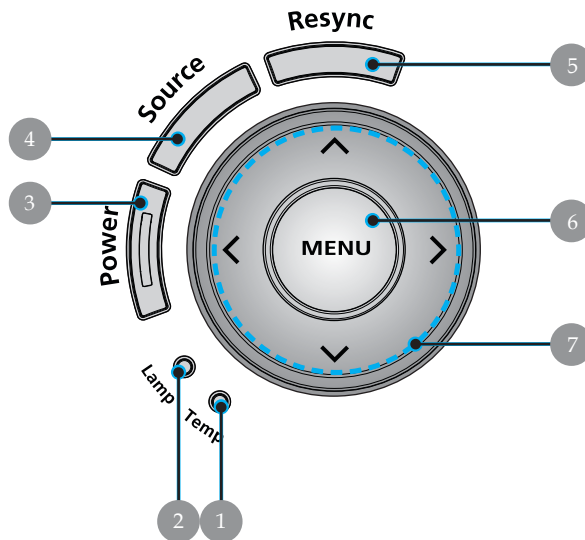

1. Temperaturindikator LED
2. Indikatorlampe LED
3. Strøm og indikatorlampe (Strøm LED)
4. Kilde
5. Re-Synk.
6. Menu
7. Fire-vejs Vælger Taster

Introduktion

Forbindelsesporte

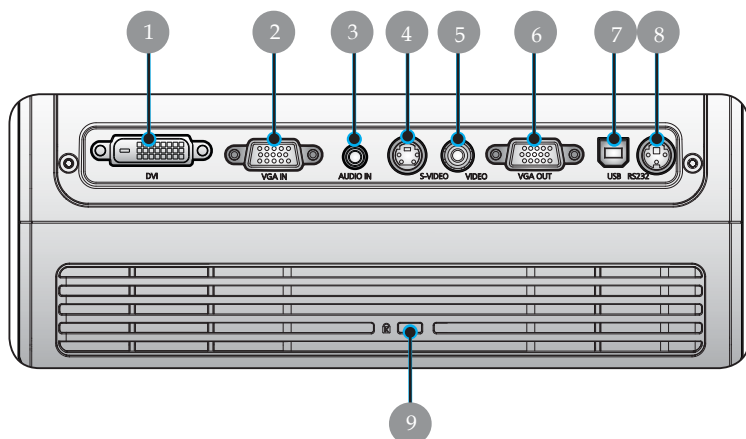

1. DVI Indgangsstik (til Digital Signal med HDCP Funktion) (*)
2. VGA inputkonnektor (PC analogt signal/ HDTV/ komponent-video)
3. Audio Indgangsstik (*)
4. S-Video Indgangsstik
5. Komposit Video Indgangsstik
6. Monitor Loop-through Udgangsstik (VGA-udgang) (*)
7. USB Stik
8. RS232 Indgangsstik (*)
9. Kensington™ Låsebeslag



❖ (*): vedrører kun XD1150D og XD1250D.

Fjernbetjening

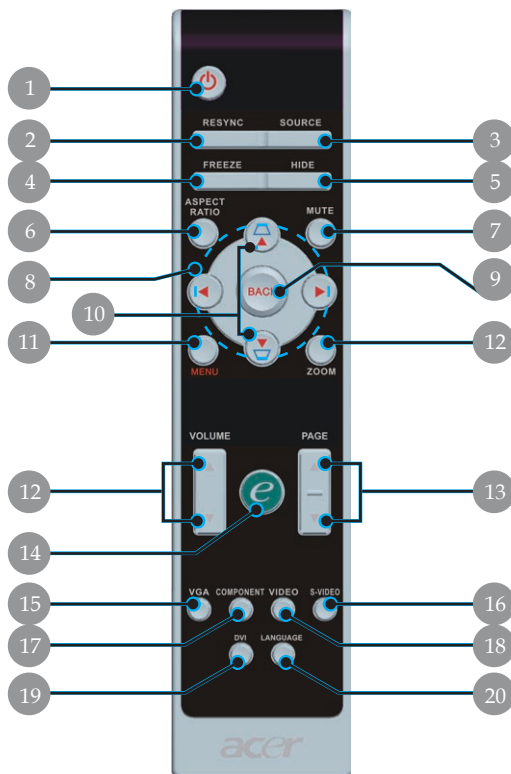

❖ (*): Funktionen understøttes ikke på XD1150/XD1250.

- | | |
|----------------------------|--------------------|
| 1. Strøm | 14. Afbryder |
| 2. Re-Synk | 15. VGA |
| 3. Kilde | 16. S-Video |
| 4. Fastfrys | 17. Komponentvideo |
| 5. Gem | 18. Kompositvideo |
| 6. Billedforhold | 19. DVI (*) |
| 7. Dæmpning (*) | 20. Sprog |
| 8. Fire-vejs Vælger Taster | |
| 9. Tilbage | |
| 10. Keystone +/- | |
| 11. Menu | |
| 12. Lydstyrke +/- (*) | |
| 13. Side Op/Side Ned | |

Forbindelse af Projektoren



- 1..... Elledning
- 2..... DVI Kabel (Ekstratilbehør)
- 3..... VGA Kabel
- 4..... Audio Kabel Jack / Jack (Ekstratilbehør)
- 5..... USB Kabel (XD1150D/XD1250D)
- 6..... RS232 Kable (Ekstratilbehør)
- 7..... 3 RCA-komponentkabel (Ekstratilbehør)
- 8..... VGA til Komponent/HDTV Adapter (XD1150D/XD1250D)
- 9..... S-Video Kabel (XD1150D/XD1250D)
- 10..... Komposit Video Kabel

❖ For at sikre dig at projektoren fungerer rigtigt sammen med computeren, skal du sørge for, at timingen i fremvisningstilstanden er kompatibel med projektoren. Se afsnittet om "Kompatible modus" på side 40.

Tænd/Sluk for Projektoren

Tænd for Projektoren

1. Fjern linsedækslet. ❶
 2. Forvis dig om at elledningen og signalkablet er sikkert forbundet. Power LED-lampen lyser **rødt**, når strømmen er slået til.
 3. Tænd for pæren, ved at trykke på "Strøm" knappen på kontrolpanelet. ❷ Og 'Power' LED-lampen skifter til **blå**.
 4. Tænd for din signalkilde (computer, bærbar, video afspiller etc.). Projektoren vil genkende din signalkilde automatisk.
- ❖ Hvis ikonerne "Lock" (lås) og "Source (kilde)" fremkommer, betyder det, at projektoren fastlåses til denne kildetype og at der ikke er fundet en sådan type inputsignal.
 - ❖ Hvis skærbilledet viser "No Signal (Ingen Signal)", kontroller venligst, at signalkablerne er sikkert forbundet.
 - ❖ Hvis du har forbundet flere signalkilder på samme tid, ved brug af "Kilde" knappen på fjernbetjeningen, eller kontrolpanelet for at skifte.



❖ Tænd først for projektoren og derefter for signalkilderne.

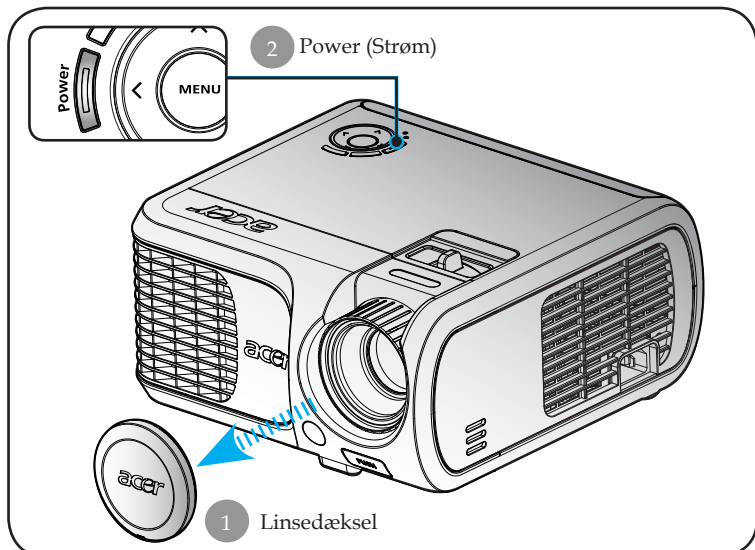

Sluk for Projektoren

1. Tryk på "Strøm" knappen for at slukke for projektorpæren, vil du se en meddelelse "Please press power button again to complete the shutdown process. Warning: DO NOT unplug while the projector fan is still running. (Tryk venligst på Strøm knappen igen for at fuldføre nedlukningsprocessen. Advarsel: FJERN IKKE elledningen, mens projektorens ventilator stadig kører.)" vises på projektorens skærm. Tryk på "Strøm" knappen, for at bekræfte, ellers vil meddelelsen forsvinde efter 5 sekunder.
2. Køleventilatoren kører videre i 30 sekunder for at efterkøle, hvorefter 'Power' LED-lampen blinker rødt med hurtige blink. Når 'Power' LED-lampen blinker langsomt, er projektoren gået i ventetilstand. Hvis du ønsker at tænde for projektoren igen, skal du vente indtil projektoren er færdig med afkølingscycklen og er kommet i standby modus. Når den er kommet i standby modus, tryk på "Strøm" knappen, for at genstarte projektoren.
3. Afbryd elledningen fra den elektriske stikkontakt og fra projektoren.
4. Tænd ikke for projektoren umiddelbart efter en nedlukningsprocedure.

Advarselsindikator

- ❖ Når "**LAMP (PÆRE)**" indikatoren viser fast rødt, vil projektoren automatisk lukke ned. Kontakt venligst din lokale forhandler eller service center.
- ❖ Når "**TEMP (TEMPERATUR)**" indikatoren lyser fast rødt i omkring **20** sekunder, indikerer det at projektoren er blevet overophedet. Du vil se en meddelelse "Projector Overheated. Lamp will automatically turn off soon.(Projektor Overophedet. Pæren vil automatisk blive slukket.)" på skærmbilledet. Projektoren vil automatisk lukke sig selved.

Under normale forhold kan projektoren tændes igen efter at den er kølet ned. Hvis problemet vedbliver, skal du kontakte din lokale forhandler, eller vores service center.

- ❖ Når "**TEMP (TEMPERATUR)**" indikatoren blinker rødt i omkring **30** sekunder, vil du se en meddelelse "Fan fail.Lamp will automatically turn off soon.(Ventilatorfejl. Lampen vil automatisk blive slukket.)" på skærmbilledet. Kontakt venligst din lokale forhandler, eller vores service center.

Justering af Det Projekterede Billede

Justering af Projektorens Billedhøjde

Projektoren er forsynet med en elevatorfod til justering af billedhøjden.

For at hæve billedet:

1. Tryk på elevator knap **1**.
2. Hæv billedet til den ønskede højdevinkel **2**, derefter slippes knappen, for at låse elevatorfoden i position.

For at sænke billedet:

1. Tryk på elevator knap.
2. Sænk billedet, derefter slippes knappen for at låse elevatorfoden i position.

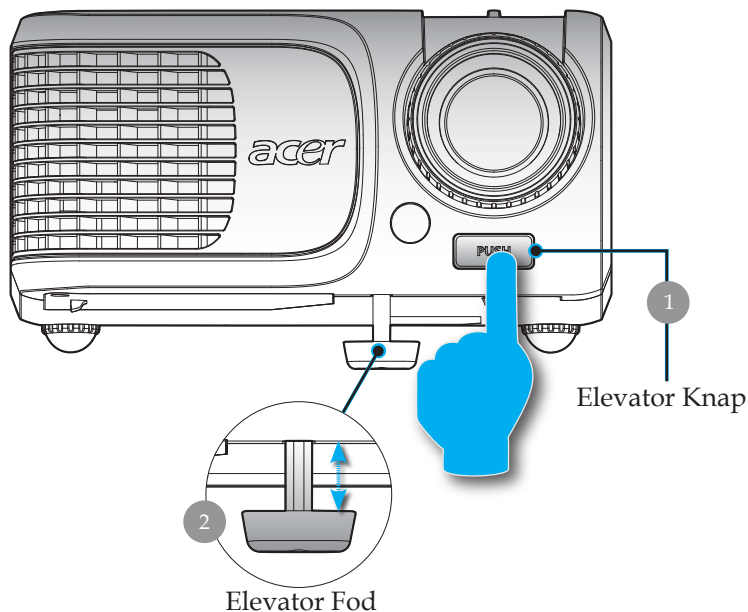

Justering af Projektorens Zoom / Fokus

Du kan dreje zoom ringen ind eller ud. For at fokusere billedet, roter fokusringen indtil billedet er klart. Projektoren vil fokusere på afstande fra 3,28 til 39,4 fod (1,0 til 12,0 meter).

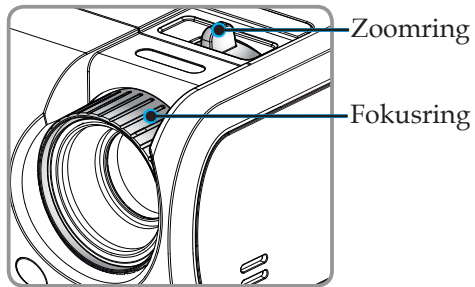

Justering af Projektorens Billedstørrelse

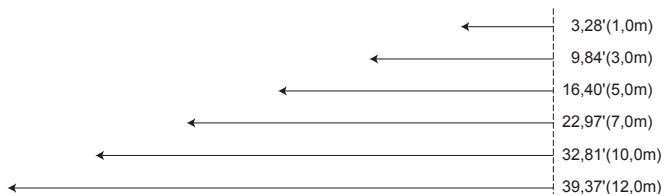
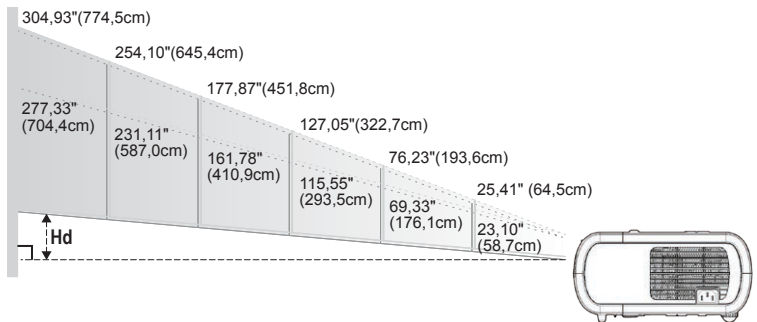

Skærm (Diagonal)	Max.	25,41" (64,5cm)	76,23" (193,6cm)	127,05" (322,7cm)	177,87" (451,8cm)	254,10" (645,4cm)	304,93" (774,5cm)
	Min.	23,10" (58,7cm)	69,33" (176,1cm)	115,55" (293,5cm)	161,78" (410,9cm)	231,11" (587,0cm)	277,33" (704,4cm)
Skær Størrelse	Max. (WxH)	20,33" x 15,25"	60,98" x 45,74"	101,64" x 76,23"	142,30" x 106,72"	203,28" x 152,46"	243,94" x 182,96"
	Min. (WxH)	18,49" x 13,87"	55,46" x 41,60"	92,44" x 69,33"	129,42" x 97,07"	184,89" x 138,67"	221,86" x 166,40"
HD	Max.	2,29" (5,8cm)	6,86" (17,4cm)	11,43" (29,0cm)	16,01" (40,7cm)	22,87" (58,1cm)	27,44" (69,7cm)
	Min.	2,08" (5,3cm)	6,24" (15,9cm)	10,40" (26,4cm)	14,56" (37,0cm)	20,80" (52,8cm)	24,96" (63,4cm)
Distance		3,28' (1,0m)	9,84' (3,0m)	16,40' (5,0m)	22,97' (7,0m)	32,81' (10,0m)	39,37' (12,0m)

❖ Denne graf er kun beregnet til brugerens reference.

Brugerkontroller

Kontrolpanel & Fjernbetjening

Der findes måde at kontrollere funktionerne på: Fjernbetjening og kontrolpanel.

Kontrolpanel

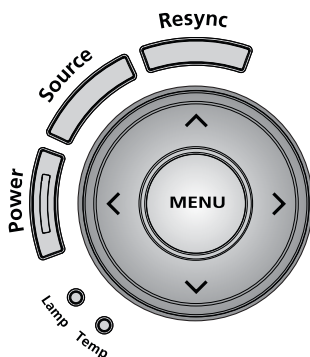

Brug af Kontrolpanel

Strøm

- ▶ Se venligst afsnittet om "Tænd/Sluk for projektoren" på side 11-12.

Resync (Re-Synk.)

- ▶ Synkroniserer projektoren automatisk til kilden med input.







Menu

- ▶ Tryk på "Menu" for at starte skærmstyringsmenuen eller for at returnere til det forrige trin i skærmstyringsmenuen.

Source (Kilde)

- ▶ Tryk på "Kilde" for at vælge RGB, Komponent-p, Komponent-i, S-Video, Composite, Video og HDTV kilder.

Fire-vejs Vælger Taster

- ▶ Anvend tasterne     til at vælge elementer eller foretage justeringer i valg i skærmstyringsmenuen. Anvend tasterne   til trapezkorrektion for at rette på billedforvrængning, der skyldes, at projektoren står skrånstillet (± 16 grader), mens skærminstruktionsmenuen er slået fra.

Brugerkontroller

Fjernbetjening



❖ (*): vedrører kun XD1150D og XD1250D.

Brug af Fjernbetjeningen

Strøm

- ▶ Se afsnittet "Tænd/Sluk for projektoren" på side 11-12

Resync (Re-Synk.)

- ▶ Automatisk synkronisering af projektoren til signalkilden.

Source (Kilde)

- ▶ Tryk på "Kilde" for at vælge RGB, komponent-p, komponent-i, S-Video, Composite Video og HDTV kilder.

Freeze (Fastfrys)

- ▶ Tryk på "Fastfrys" for at holde pause i skærbilledet.

Hide (Gem)

- ▶ Skjuler momentant videoen. Tryk på "Gem" for at gemme billedet, tryk en gang til, for at vise billedet igen.



Aspect Ratio (Billedforholdet)

- ▶ Anvend denne funktion til at vælge det ønskede billedforhold, dvs. forholdet mellem højden og bredden i billedet. (Auto/4:3/16:9/480p)

Mute (Dæmpning)^(*)

- ▶ Anvend denne taste for at slå lyden fra.

Fire-vejs Vælger Taster

- ▶ Anvend     for at vælge punkterne eller justere dine valg ved betjening af skærmmenuerne.

Keystone

- ▶ Juster billedforvrængningen forårsaget af hældningen på projektoren (± 16 grader).

Menu

- ▶ Tryk på "Menu" for at starte skærmstyringsmenuen eller for at returnere til det forrige trin i skærmstyringsmenuen.

Zoom (Digital zoom)

- ▶ Digital zoomning ind/ud.

Back (Tilbage)

- ▶ Tilbage til det forrige trin ved betjening af skærmmenuerne.

Brugerkontroller

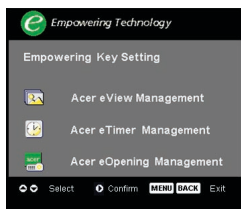

Afbryder

Acer Empowering Key forsyner Acer med tre enestående funktioner, så som "Acer eView Management", "Acer eTimer Management" og "Acer eOpening Management". Tryk på tasten "e" i mere end sekund for at starte hovedskærmmenuen til at stille på denne funktion.



Acer eView Management

- ▶ Tryk på "e" for kalde undermenuen "Acer eView Management" frem.

"Acer eView Management" anvendes til at vise valg af tilstand. Se under afsnittet Skærbilledmenuer for yderligere detaljer.



Acer eTimer Management

- ▶ Tryk på "e" for kalde undermenuen "Acer eTimer Management" frem.

"Acer eTimer Management" bruges af de øvrige funktioner til styring af fremvisningstiden. Se under afsnittet Skærbilledmenuer for yderligere detaljer.

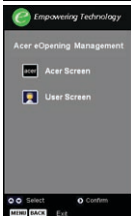

Acer eOpening Management

- ▶ Tryk på "e" for kalde undermenuen "Acer eOpening Management".

"Acer eOpening Management" giver brugeren mulighed for at ændre på startskærmen med et billede efter eget valg. Se under afsnittet Skærbilledmenuer for yderligere detaljer.



❖ (*): vedrører kun XD1150D og XD1250D.

Volume (Lydstyrke) (*)

- ▶ Skruer op/ned for lydstyrken.

Page Up (Side Op) (Kun computer modus)

- ▶ Brug denne knap til side op. Denne funktion er kun tilgængelig, når projektoren er forbundet til en computer, via et USB kabel.

Page Down (Side Ned) (Kun computer modus)

- ▶ Brug denne knap til side ned. Denne funktion er kun tilgængelig, når projektoren er forbundet til en computer, via et USB kabel.

Brugerkontroller

VGA

- ▶ Tryk på "VGA" for at skifte kilden til VGA-In-konnektor. Denne konnektor understøtter analog RGB, YPbPr (480p/576p/720p/1080i), YCbCr (480i/576i) og RGBsync.

Component Video (Komponentvideo)

- ▶ Tryk på "Component" (komponent) for at skifte kilden til komponentvideo. Denne kilder understøtter YPbPr (480p/576p/720p/1080i) og YCbCr (480i/576i).

Composite Video (Kompositvideo)

- ▶ Tryk på "Video" for at skifte kilden til Composite Video.

S-Video

- ▶ Tryk på "S-Video" (S-video) for at skifte kilden til S-video.

DVI (*)

- ▶ Tryk på "DVI" for at skifte kilden til DVI-konnektor. Denne konnektor understøtter digital RGB, analog RGB, YPbPr (480p/576p/720p/1080i), YCbCr (480i/576i) og HDCP-signal.

Language (Sprog)

- ▶ Vælg den flersprogede skærmmenu.









❖ (*): vedrører kun XD1150D og XD1250D.

Skærmvisningsmenu

Projektoren har flersprogede skærmvisningsmenuer, der tillader dig at foretage billedjusteringer og at ændre et bredt udvalg af indstillinger. Projektoren vil automatisk finde kilden.

Hvordan den betjenes

1. Tryk på "Menu" på fjernbetjeningen eller i kontrolpanelet for at kalde skærbilledmenuen frem.
2. Når OSD bliver vist, brug   tasterne til at vælge ethvert punkt i hovedmenuen. Efter valg af det ønskede hoved menu punkt, tryk på  for at gå ind i submenuen for feature indstilling.
3. Brug   tasterne for at vælge det ønskede punkt og juster dine indstillinger med   tasten.
4. Vælg det næste punkt, der skal justeres, i submenuen og juster, som beskrevet overfor.
5. Tryk på "Menu" eller "Tilbage" på fjernbetjeningen eller betjeningspanelet, hvor efter skærbilledet returnerer til hovedmenuen.
6. Tryk én gang til på "Menu" eller "Tilbage" på fjernbetjeningen eller betjeningspanelet for at forlade skærmmenuen. Derefter lukkes skærmmenuen automatisk, mens projektoren gemmer automatisk de nye indstillinger.

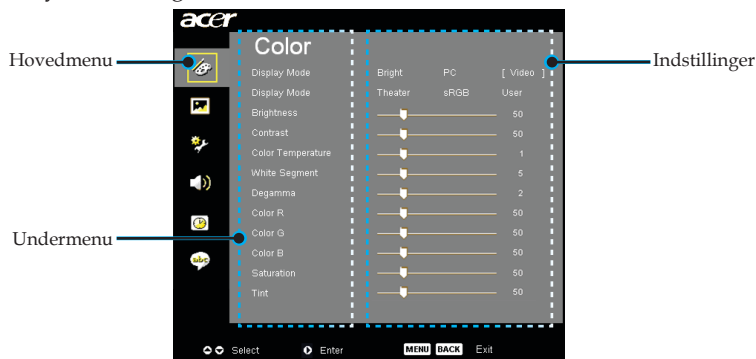

Brugerkontroller

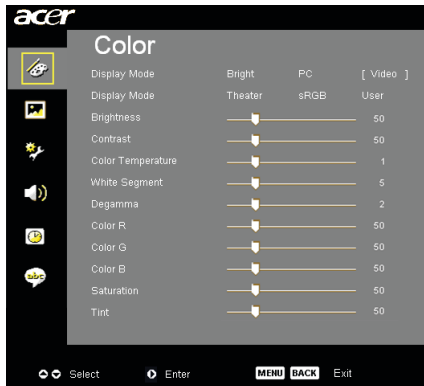

Color (Farve) (Computer / Video Modus)

Display Mode (Skjerm Modus)

Der er mange fabriksindstillinger der er optimeret til forskellige typer af billeder.

- ▶ Bright (Lysstyrke) : Til indstilling af den optimale lysstyrke.
- ▶ PC : For computere og bærbare.
- ▶ Video : For afspilning af video i lyse omgivelser.
- ▶ Theater (Teater) : For hjemmeteater i et mørkt rum.
- ▶ sRGB : Til opnåelse af de mest optimale ægte farver.
- ▶ User (Bruger) : Husker brugerens indstillinger.

Brightness (Lysstyrke)

Justerer lysstyrken på billedet.

- ▶ Tryk på ◀ for at gøre billedet mørkere.
- ▶ Tryk på ▶ for at gøre billedet lysere.

Contrast (Kontrast)

Kontrastkontrollen kontrollerer den grad af forskel, der er mellem det lyseste og mørkeste del af billedet, Justering af kontrasten skifter andelen af sort og hvidt i billedet.

- ▶ Tryk på ◀ for at nedsætte kontrasten.
- ▶ Tryk på ▶ for at forøge kontaksten.

Color Temperature (Farvetemperatur)

Juster farvetemperaturen. Ved højere temperaturer, vil skærmen se koldere ud; ved lavere temperaturer, vil skærmen se varmere ud.

Brugerkontroller

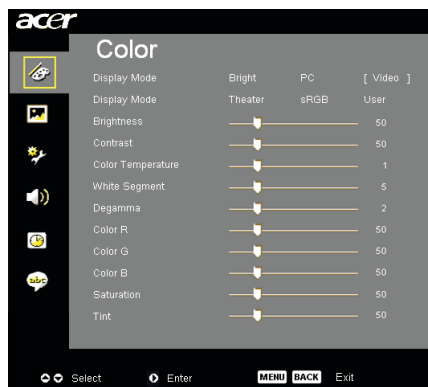

Color (Farve) (Computer / Video Modus)

White Segment (Hvidsegment)

Brug hvidsegments kontrollen for at indstille topniveauet for hvid på DMD chippen. 0 står for minimalt segment, og 10 står for maksimum segment. Hvis du foretrækker et stærkere billede, juster mod en maksimal indstilling. For et mere naturligt billede, juster mod en minimal indstilling.

Degamma (Degamma)

Påvirker representationen ved mørke scener. Med større gammaværdier, vil mørke scener se lysere ud.

Color R (Farve R)

Justerer den røde farve.

Color G (Farve G)

Justerer den grønne farve.

Color B (Farve B)

Justerer den blå farve.

Saturation (Farvemætning)

Justerer et video billede fra sort og hvidt til udfarvemætning.

- ▶ Tryk på ◀ for at nedsætte andelen af farve i billedet.
- ▶ Tryk på ▶ for at forøge andelen af farve i billedet.

Tint (Nuance)

Justerer farvebalancen for rød og grøn.

- ▶ Tryk på ◀ for at forøge andelen af grønt i billedet.
- ▶ Tryk på ▶ for at forøge andelen af rødt i billedet.



❖ "Saturation (Farvemætning)" og "Tint (Nuance)" funktionerne er ikke understøttet i computer modus eller DVI modus.

Brugerkontroller

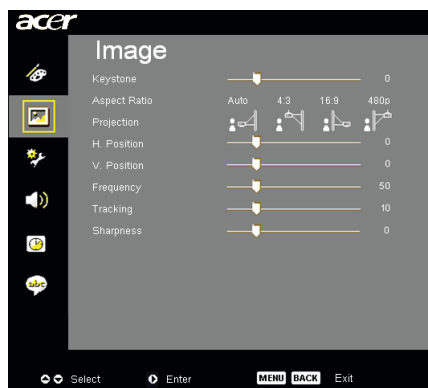

Image (Billede) (Computer/ VideoModus)

Keystone

- ▶ Justerer billedforvrængning ved hældende projektion.(±16 grader)

Aspect Ratio (Aspektforhold)



Brug denne funktion til, at justere dit ønskede aspektforhold.

- ▶ Auto : Beholder billedet med det originale bredde-højde forhold og maksimerer billedet til at passe, til det originale antal horisontale eller vertikale pixels.
- ▶ 16:9 : Inputkilden proportioneres, så den passer til skærmbredden og passes til i højden, så billedet vises i forholdet 16:9.
- ▶ 4:3 : Inputkilden proportioneres, så den passer til projektorskærmen og passer i forholdet 4:3.
- ▶ 480p (*) : Giver den bedste visning for et 480p 16:9 signal.



❖ (*): vedrører kun XD1150 og XD1150D.

Projection (Projektion)

- ▶  **For-skribet bord**
Dette er fabriksindstillingen.
- ▶  **For-loft**
Når du vælger denne funktion, vil projektoren vende billedet op og ned, for loft-monteret projektion.
- ▶  **Bag-skribet bord**
Når du benytter denne funktion, vil projektoren spejlvende billedet, så du kan projicere bagved en gennemsigtig skærm.

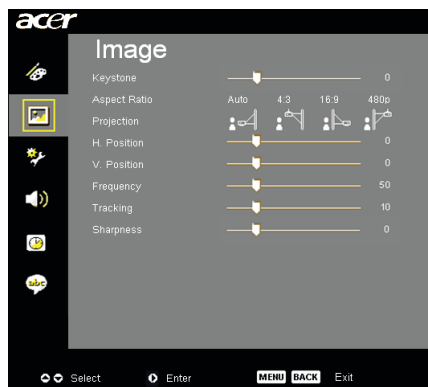

Image (Billede) (Computer/ VideoModus)



❖ Funktionerne “H. position (Horizontal position)”, “V. Position (Vertikal position)”, “Frequency (Frekvens)” og “Tracking (Sporing)” understøttes ikke i tilstandene DVI og Video.



Bag-loft

Når denne funktion vælges, spejlvender projektoren billedet og vender det samtidigt på hovedet. Det kan projiceres fra bagsiden af en gennemskinnelig skærm med loftmonteret projektor.

H. Position (Horizontal position)

- ▶ Tryk på ◀ for at bevæge billedet til venstre.
- ▶ Tryk på ▶ for at bevæge billedet til højre.

V. Position (Vertikal position)

- ▶ Tryk på ◀ for at bevæge billedet nedad.
- ▶ Tryk på ▶ for at bevæge billedet opad.

Frequency (Frekvens)

“Frequency (Frekvens)” ændrer skærmens datafrekvens, til at matche frekvensen på din computers grafik kort. Hvis du oplever en vertikal blinkende stolpe, bruges denne funktion til at udføre justeringer.

Tracking (Sporing)

“Tracking (Sporing)” synkroniserer signal timing på skærmen med dit grafik kort. Hvis du oplever et ustabil eller flimrende billede, bruges denne funktion til at afhjælpe det.

Sharpness (Skarphed)

Justerer skarphed på billedet.

- ▶ Tryk på tasten ◀ for at mindske skarpheden.
- ▶ Tryk på tasten ▶ for at øge skarpheden.



❖ Funktionerne “Sharpness” (skarphed) understøttes ikke ved kilden VGA-konnektor.



Management (Administration) (Computer / Video Modus)

Auto Shutdown (Automatisk nedlukning)(i minutter)

Projektoren slukker automatisk, når der ikke har været noget signalinput i det indstillede tidsinterval.

Source Lock (Kildelås)

Når kildelåsen er slået fra, søger projektoren efter andre signaler i tilfælde af, at det nuværende inputsignal er gået tabt. Når kildelåsen er slået til, "låses" den nuværende kildekanal, inden der trykkes på knappen "Kilde" på fjernkontrollen efter den næste kanal.

Menu Location (Menuplacering)

Vælg menuplaceringen på billedskærmen.

Startup Screen (Startskærbillede)

Anvend denne funktion til at vælge det ønskede start skærbillede. Hvis du ændrer indstillingen, fra den ene til en anden, når du forlader OSDmenuen, vil den nye indstilling træde i kraft.

- ▶ Acer : Som fabriksindstillet standard anvendes Acer projektoren eget skærbillede.
- ▶ User : Et brugerdefineret startskærbillede kan hentes fra pc'en til projektoren via USB-kablet ved hjælp af nytteprogrammet *Acer eOpening Management* (Se en nærmere beskrivelse i det efterfølgende).

Brugerkontroller



Management (Administration) (Computer / Video Modus)

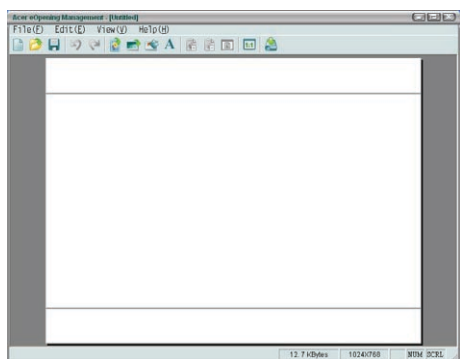

Acer eOpening Management er et pc nytteprogram til brug for ændring af det fabriksindstillede standard skærbillede af Acer projektoren til et billede efter eget valg. *Acer eOpening Management* findes på den medfølgende installationscdrom. Tilslut projektoren til pc'en med det medfølgende USBkabel og start derefter programmet *Acer eOpening Management*, når du skal overføre et af dine egne billeder fra pc'en til projektoren. Før overførslen starter, skal projektoren stå i "Downloadmodus". Følg venligst instruktionerne nedenfor for at komme i "Downloadmodus".

1. Hvis projektoren er tændt, tryk to gange på afbryderknappen, for at slukke for projektoren.
2. Træk elstikket ud af projektoren.
3. Tryk og hold knapperne "Menu" og "⏻" nede samtidigt, og tilslut derefter elstikket til projektoren.
4. Når Temp og LED-lamperne tændes, frigives begge knapper og projektoren går i download stilling.
5. Sørg for at USB-kablet er koblet til projektoren fra pc'ens.

Lamp Hour Elapse (Brændetid for lampe)

Viser den forløbne brændetid for lampen (i timer).



Lamp Reminding (Lampealarm)

Vælg denne funktion til at vise, eller gemme advarselsmeddelelser, når advarsel om udskiftning af lampen bliver vist. Meddelelsen vil blive vist 30 timer, før levetiden ophører.



Management (Administration) (Computer / VideoModus)



Lamp Hour Reset (Nulstilling af brændetid)

Tryk på knappen, efter at du har valgt "Yes (Ja)" for at indstille brændetidstælleren til 0 timer.

Security (Sikkerhed)

Tryk på for at starte indstillingen af "Security (Sikkerhed)". "Administrator Password" (administrationsadgangskoden) skal indtastet, inden der kan ændres på sikkerhedsindstillingerne.

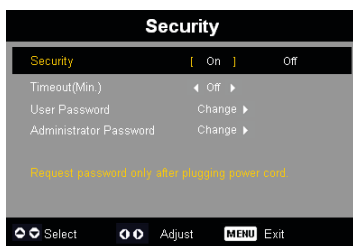

Security (Sikkerhed)

Denne projektor er udstyret med gode sikkerhedsfunktioner til administration af anvendelsen af projektoren.

- ▶ Vælg "On (Til)" for at aktivere sikkerhedsfunktionen. Brugeren skal indtaste adgangskode, der er afhængig af hvilken "Security Mode" (sikkerhedstilstand), der er defineret ved indstillingen af "User Password" (brugeradgangskode). Se afsnittet "User Password (Brugeradgangskoden)" for nærmere detaljer.
- ▶ Vælg "Off (Fra)", hvorved brugerne ikke behøver at indtaste deres brugerkode.

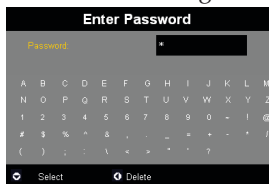

Når sikkerhedsfunktionen er slået til, beder projektoren bruger om at indtaste sin brugerkode, når der tændes for projektoren. Såvel "User Password (Brugeradgangskoden)" som "Administrator Password (Administratorens brugerkode)" kan anvendes til denne dialog.



Management (Administration) (Computer/Video Modus)

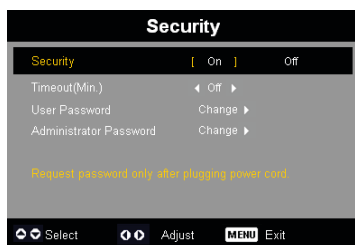

Timeout(Min.) (Tidsbegrænsning (i minutter))

Når "Security (Sikkerhed)" er indstillet til "On (Til)", kan administratoren indstille en tidsbegrænsningsfunktion.

- ▶ Tryk på ◀ eller ▶ for at indstille varigheden.
- ▶ Varigheden varierer fra 10 til 990 minutter.
- ▶ Når tiden er løbet ud, beder projektoren brugeren om at indtaste brugerkoden igen.
- ▶ Fabriksindstillingen på "Timeout (Min.) (Tidsbegrænsning (i minutter))" er "Off (Fra)", dvs. den er slået fra.

User Password (Brugeradgangskoden)

- ▶ Tryk på ▶ for at ændre på "User Password (Brugeradgangskoden)".



- ▶ Anvend tasterne ▲, ▼, ◀ eller ▶ til valg af karakterer og tryk på "MENU" for at bekræfte det.
- ▶ Tryk på ◀ for slette en karakter, efter at den valgte karakter er bekræftet.
- ▶ Tryk på "MENU" for at afslutte indstillingen af brugerkoden.
- ▶ Gentag brugerkoden ved "Confirm Password (Bekræft brugerkoden)".
- ▶ Brugerkoden kan være på 4-8 karakterer.



Management (Administration) (Computer / Video Modus)

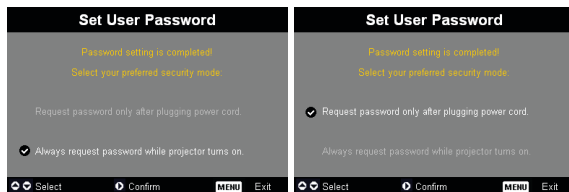

Projektoren giver to muligheder for indstilling af "Security Mode (Sikkerhedsindstilling)".

- ▶ Vælg "Request password only after plugging power code (Forlang kun brugerkode efter at elledningen er sat i stikkontakten)", hvorved projektoren beder brugeren om at indtaste brugerkoden, når projektoren sættes i stikkontakten for første gang.
- ▶ Vælg "Always request password while projector turns on (Forlang altid brugerkode, når der tændes for projektoren)", hvorved brugeren skal indtaste brugerkoden hver gang, der tændes for projektoren.

Administrator Password (Administratorens brugerkode)

"Administrator Password (Administratorens brugerkode)" kan indtastes såvel i dialogen "Enter Administrator Password (Indtast administratorens brugerkode)" som i "Enter Password (Indtast brugerkode)".

- ▶ Tryk på  for at ændre "Administrator Password (Administratorens brugerkode)".

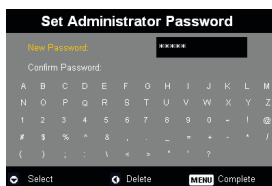
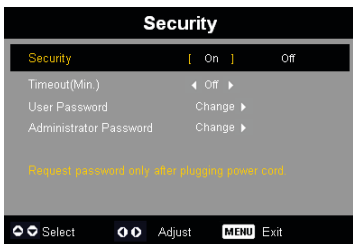

- ▶ Det fabriksindstillede "Administrator Password (Administratorens brugerkode)" er "1234".



Management (Administration) (Computer/Video Modus)

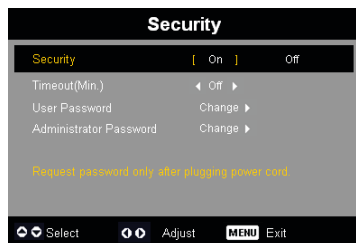

Hvis administratoren glemmer "Administrator Password (Administratorens brugerkode)", skal De gøre som følger for at genskabe "Administrator Password (Administratorens brugerkode)":

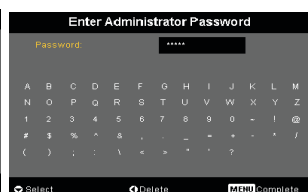
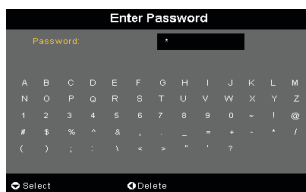

1. Tryk på "MENU" i mere end sekunder, når enten dialogen "Enter Password (Indtast brugerkode)" eller "Enter Administrator Password (Indtast administratorens brugerkode)" vises.

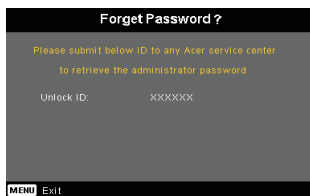

2. Skriv "Unlock ID (Lås ID op)" ned og kontakt det nærmeste Acer servicecenter. Der gives en ny administrator brugerkode i henhold til Lås op-ID'en.
3. Når den nye "Administrator Password (Administratorens brugerkode)" er tildelt fra Acer og er blevet indtastet på projektoren, erstattes den gamle "Administrator Password (Administratorens brugerkode)" med den nye brugerkode.

Brugerkontroller



Management (Computer / Video Mode)



Reset (Nulstilling)

Tryk på  Knappen efter at have valgt "Yes (Ja)", for at vende tilbage til displayparametrene, for at nulstille alle menuer til deres standard værdier.



Audio (Computer / Video Mode)

Volume (Volumen)

- ▶ Tryk på ◀ for at nedsætte volumen.
- ▶ Tryk på ▶ for at forøge volumen.

Mute (Stille)

- ▶ Vælg "On (Til)" for at afbryde lyden.
- ▶ Vælg "Off (Fra)" for at slå lyden til.

Power On/Off Volume (Tænd/sluk-styrke)

- ▶ Anvend denne funktion til at stille på lydstyrken, når der tændes/slukkes.

Alarm Volume (Alarmstyrke)

- ▶ Anvend denne funktion for at stille på lydstyrken, når der er fejl ved projektoren.



❖ Lydmenuen
vedrører XD1150D/
XD1250D.



Timer (Tidsindstilling) (Computer/Video Modus)

Timer Start (Timer-start)

- ▶ Tryk på  for at starte/stoppe timeren.

Timer Period (Timer-periode)

- ▶ Tryk på  for at indstille tidsperioden på timeren.

Timer Volume (Timer-styrke)

- ▶ Anvend denne funktion for at stille på lydstyrken, når timerfunktionen er slået til og tiden udløbet.

Timer Display (Timer-visning)

- ▶ Tryk på  for at vælge timerens visningstilstand på skærmen.

Timer Location (Timer-placering)

- ▶ Vælg placeringen af timeren på skærmen.



❖ (*): vedrører kun XD1150D og XD1250D.

Brugerkontroller



Language (Sprog) (Computer / Video Modus)

Language (Sprog)

Vælg den flersprogede OSD menu . Brug \blacktriangle eller \blacktriangledown tasten for at vælge dit foretrukne sprog.

Tryk på \blacktriangleright for at bekræfte valget.

Fejlfinding

Hvis du har problemer med projektoren, se den efterfølgende information. Hvis problemet vedbliver, kontakt venligst din lokale forhandler eller service center.

Problem: Intet billede vises på skærmen.

- ▶ Forvis dig om at alle kabler og elledninger er korrekt og sikkert forbundet, som beskrevet i "Installation" afsnittet.
- ▶ Forvis dig om at benene på stikkene ikke er bøjet eller knækket.
- ▶ Forvis dig om at projektionspæren er blevet sikkert installeret. Se venligst afsnittet, "Udskiftning af pæren".
- ▶ Forvis dig om, at du har fjernet linsedækslet og at der er tændt for projektoren.
- ▶ Forvis dig om at "Hide (Gem)" funktionen ikke er aktiveret.

Problem: Partielle, rullende eller ukorrekt vist billede.

- ▶ Tryk på "Re-Synk." knappen på fjernbetjeningen.
- ▶ Hvis du bruger en PC:
Hvis opløsningen på din computer er højere end 1024 x 768 (XD1250, XD1250D)/800 x 600 (XD1150, XD1150D). Følg de trin, der er nævnt nedenfor, for at ændre opløsningen.

For Windows 3.x:

1. I Windows Programstyring, klik på ikonen for "Windows Opsætning" i Hovedgruppen.
2. Verificer at indstillingen for skærmopløsningen er mindre end, eller lig med 1024 x 768 (XD1250, XD1250D)/800 x 600 (XD1150, XD1150D).

For Windows 95, 98, 2000, XP:

1. Åbn "Min Computer" ikonen, "Kontrolpanel" folder, og derefter dobbeltklikkes på "Skærm" ikonen.
2. Vælg "Indstilling" tappen.
3. I "Skrivebordsareal" kan du finde indstillingen for opløsning. Verificer at indstillingen for opløsning er mindre end eller lig med 1024 x 768 (XD1250, XD1250D)/800 x 600 (XD1150, XD1150D) resolution.

Hvis projektoren stadig ikke viser hele billedet, er du nødt til at ændre visning på den skærm du anvender. Se de følgende trin.

4. Følg de overfor viste trin 1 -2 . Klik på knappen for "Avancerede Indstillinger".
5. Vælg "Ændre" knappen under "Skærm" tabben.

6. Klik på "Vis alle enheder". Derefter vælges "Standard skærmtyper" i "Fabrikant" boksen ; vælg den opløsningsmodus som du behøver i "Modeller" boksen.
7. Verificer at indstillingen for skærmopløsning er mindre end, eller lig med 1024 x 768 (XD1250/XD1250D)/800 x 600 (XD1150/XD1150D).
 - ▶ Hvis du bruger en bærbar PC:
 1. Du skal først implementere de overforstående trin, om indstilling af skærmopløsning på computeren først.
 2. Skift den bærbare Pc's skærm til "Kun eksterne skærme" eller "Kun CRT" modus.
 - ▶ Hvis du oplever vanskeligheder ved skift af opløsning eller din skærm fryser, genstartes alt udstyr og projektoren.

Problem: Skærmen på din Bærbare eller PowerBook computer viser ikke din præsentation.

- ▶ Hvis du bruger en Bærbar PC:
Nogle Bærbare Pc'er kan deaktivere deres skærm, når der anvendes en anden skærm. Se venligst din computers betjeningsvejledning for information om, hvordan du reaktiverer skærbilledet.
- ▶ Hvis du anvender en Apple PowerBook:
I Kontrolpaneler, åbnes PowerBook Skærm, for at vælge Video Spejling "Til".

Problem: Billedet er ustabilt eller flimrende

- ▶ Brug "Tracking (Sporing)" for at korrigere det. Se side 23 .
- ▶ Skift din skærms farveindstilling fra din computer.

Problem: Billedet har en vertikal flimrende stolpe

- ▶ Brug "Frequency (Frekvens)" for at lave justering. Se side 23.
- ▶ Kontroller og skift skærmopløsning på dit grafik kort, for at gøre det kompatibelt med produktet. Se side 40.

Problem: Billedet er ude af fokus

- ▶ Juster Fokuseringen på projektorens linse. Se side 14 .
- ▶ Forvis dig om at projektorens skærm er mellem den anbefalede afstand 3,28 til 39,4 fod (1,0 til 12 ,0 meter) fra projektoren.

Appendiks

Problem: Billedet er udstrakt, når der vises 16:9 DVD.

Projektoren justerer automatisk 16:9 DVD og justerer aspektforholdet, ved at digitalisere til fuld skærm med 4:3, som standard indstilling.

Hvis billedet stadig er udstrakt, bliver du også nødt til at justere aspektforholdet ved, at gå frem som følger:

- ▶ Vælg venligst 4:3 aspektforhold på din DVD afspiller, hvis du afspiller 16:9 DVD.
- ▶ Hvis du ikke kan vælge 4:3 aspektforhold på din DVD afspiller, vælg venligst 4:3 aspektforhold på skærmmenuen.

Problem: Billedet er spejlvendt.

- ▶ Vælg "Image (Billede)" fra OSD og juster projektionsretningen. Se side 22.

Problem: Lampen brænder ud eller laver en poppende lyd

- ▶ Når lampen når grænsen for dens levetid, vil den brænde ud og kan lave en høj poppende lyd. Hvis det sker, vil projektoren ikke tænde før lampemodulet er blevet udskiftet. For at udskifte lampen, følg proceduren i "Udskiftning af lampe". Se side 38.

Problem: LED meddelelser

Meddelelse	Strøm LED		Temp. LED	Pære LED
	rødt	blå		
Standby-status (Strømkabel)	Blinkerlangsomt	○	○	○
Lampe lys	○	○	○	○
Tændt	○	☀	○	○
Slukning (Køling)	Blinker hurtigt	○	○	○
Fejl (Lampefejl)	○	○	○	☀
Fejl (Termisk fejl)	○	○	☀	○
Fejl (Ventilator fejl)	○	○	Blinker	○
Fejl (Over temp.)	○	○	☀	○
Fejl (Lampebrud)	○	○	○	☀



☀ =>Lyset tændt

○ =>Lyset slukket

Problem: Huskemeddelelser

- ▶ “Lamp is approaching the end of its useful life in full power operation. Replacement Suggested! (Lampen nærmer sig enden på dens brugbare levetid ved drift ved fuld effekt. Udsiftning anbefales!)” vil vises i omkring 10 sekunder, når pærens levetid bliver opbrugt.
- ▶ “Projector Overheated. Lamp will automatically turn off soon. (Projektør overophedet. Lampen vil automatisk blive slået fra.)” Vil blive vist, når temperaturen på systemet er overophedet.
- ▶ “Fan fail.Lamp will automatically turn off soon.(Ventilator overophedet. Lampen vil automatisk blive slået fra.)” Vil blive vist når ventilatoren ikke fungerer.

Udskiftning af lampe

Projektoren vil selv overvåge levetiden for lampen. Den vil vise dig en advarselmeddelelse "Lamp is approaching the end of its useful life in full power operation.Replacement Suggested! (Lampen er ved at nå grænsen for dens brugbare levetid ved drift ved fuld effekt. Udskiftning anbefales!)" Når du ser denne meddelelse, udskiftes lampen snarest muligt. Forvis dig om at projektoren har fået lov til at køle ned i mindst 30 minutter før der skiftes lampe.



⚠ Advarsel:
Lamperummet er varmt! Lad det køle af før lampen udskiftes!

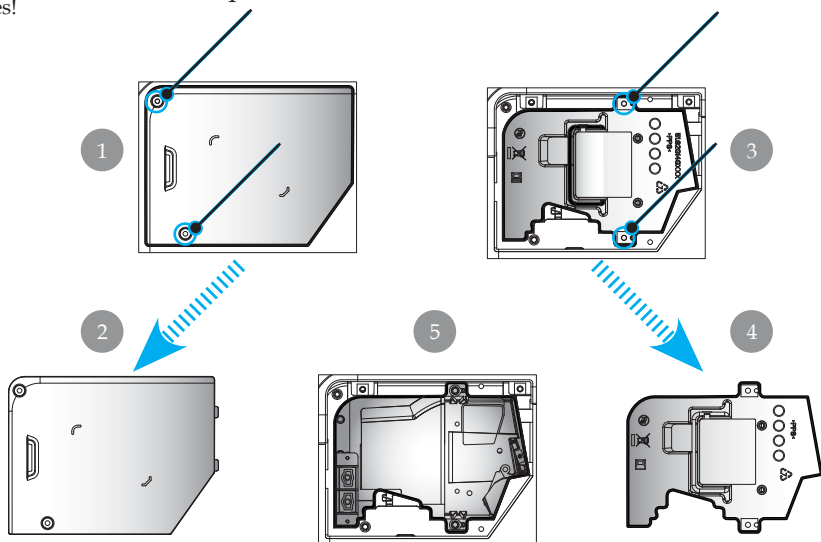

⚠ Advarsel:
For at reducere risikoen for person skader, må du ikke tabe lampemodulet eller berøre lampen. Lampen kan gå i stykker og forårsage skader hvis den tabes.

Procedure ved udskiftning af lampe:

1. Sluk for projektoren ved at trykke på afbryderknappen.
2. Lad projektoren køle ned i mindst 30 minutter.
3. Fjern elledningen.
4. Brug en skruetrækker til, at fjerne skruerne fra dækslet. **1**
5. Skub op og fjern dæksel. **2**
6. Fjern de 2 skruer fra lampemodulet. **3**
7. Fjern lampemodulet. **4**

For at udskifte lampemodulet, gentag disse trin i omvendt orden.

Specifikationer

De specifikationer der er nævnt nedenfor kan ændres uden forudgående varsel. For oplysning om de endelige specifikationer, se venligst Acer aktuelle specifikationer.

Lysrør	- Enkelt Chip DLP® Teknologi fra Texas Instruments
Lampe	- 180W Brugerudskiftelig lampe
Antal Pixels	- 1024 pixels(H) X 768 linier(V) Kun til XD1250/ XD1250D - 800 pixels(H) X 600 linier(V) Kun til XD1150/ XD1150D
Antal Farver	- 16,7M farver
Kontrastforhold	- 2100:1 (Fuld til/Fuld fra)
Uniformitet	- 90%
Støjniveau	- 31dB(A)
Projektionslinse	- F/2,35~2,47 f=21,83~23,81mm med 1,1X Manuel zoom linse
Projektionsstørrelse (Diag.)	- 23,1 til 302,0 tommer / 0,59 til 7,68 meter Diagonal
Projektionsafstand	- 3,28 til 39,4 fod (1,0 til 12,0 meter)
Video Kompatibilitet	- NTSC 3.58/NTSC 4.43/PAL/SECAM og HDTV kompatibel - Komposit video & S-Video kapacitet
H. Frekvens	- 31,5kHz~100kHz horisontal scanning
V. Frekvens	- 56Hz~85Hz vertikal opdatering
Strømforsyning	- Universal AC indgang 100-240V ; Indgangsfrekvens 50/60Hz
I/O Stik	- Strøm: AC strømstik - VGA Indgang: <ul style="list-style-type: none"> ▪ En DVI stik til Digital signal med HDCP (Gælder kun XD1150D/XD1250D) ▪ En 15-pin D-sub til VGA, komponent og HDTV signal - VGA Udgang: En 15-pin D-sub til VGA udgang (Gælder kun XD1150D/XD1250D) - Video Indgang: <ul style="list-style-type: none"> ▪ En Komposit video RCA indgang ▪ En S-Video indgang - RS232: En RS232 Indgangsstik (Gælder kun XD1150D/XD1250D) - USB: Et USB stik til fjernbetjening
Vægt	- 4,78 lbs (2,17kg)
Dimensioner (W x H x D)	- 9,1 x 9,4 x 4,8 inches (230 x 238 x 122,8 mm)
Omgivelser	- Driftstemperatur: 41~95 F (5~ 35 °C) Fugtighed: 80% maksimum (Ikke-kondenserende) - Opbevaringstemperatur: -4~140 F (-20~60 °C) Fugtighed: 80% maksimum (Ikke-kondenserende)
Sikkerhedsregulativer	- FCC Class B, CE, VCCI, UL, cUL, TÜV-GS, PSE, CB Report, CCC

Kompatible Modus

Mode	Résolution	(ANALOGIQUE)	
		Fréquence V. (Hz)	Fréquence H. (kHz)
VESA VGA	640 x 350	70	31,5
VESA VGA	640 x 350	85	37,9
VESA VGA	640 x 400	85	37,9
VESA VGA	640 x 480	60	31,5
VESA VGA	640 x 480	72	37,9
VESA VGA	640 x 480	75	37,5
VESA VGA	640 x 480	85	43,3
VESA VGA	720 x 400	70	31,5
VESA VGA	720 x 400	85	37,9
VESA SVGA	800 x 600	56	35,2
VESA SVGA	800 x 600	60	37,9
VESA SVGA	800 x 600	72	48,1
VESA SVGA	800 x 600	75	46,9
VESA SVGA	800 x 600	85	53,7
VESA XGA	1024 x 768	60	48,4
VESA XGA	1024 x 768	70	56,5
VESA XGA	1024 x 768	75	60,0
VESA XGA	1024 x 768	85	68,7
VESA SXGA	1152 x 864	70	63,8
VESA SXGA	1152 x 864	75	67,5
(*) VESA SXGA	1152 x 864	85	77,1
VESA SXGA	1280 x 1024	60	63,98
(*) VESA SXGA	1280 x 1024	75	79,98
(*) VESA SXGA+	1400 x 1050	60	63,98
MAC LC 13"	640 x 480	66,66	34,98
MAC II 13"	640 x 480	66,68	35
MAC 16"	832 x 624	74,55	49,725
MAC 19"	1024 x 768	75	60,24
MAC	1152 x 870	75,06	68,68
MAC G4	640 x 480	60	31,35
i MAC DV	1024 x 768	75	60
i MAC DV	1152 x 870	75	68,49
(*) i MAC DV	1280 x 960	75	75



❖ (*): vedrører kun XD1250 og XD1250D.

Vedtægter og sikkerhedsmeddelelser

Dette tillæg indeholder diverse almene meddelelser vedrørende Acer projektoren.

FCC-meddelelse

Dette udstyr er testet og fundet i overensstemmelse med begrænsningerne for et digitalt udstyr i klasse B ifølge FCC-reglernes kapitel 15. Disse begrænsninger er udformet til at yde en rimelig beskyttelse mod skadelig interferens i en beboelsesinstallation. Dette udstyr genererer, anvender, og kan udstråle radiofrekvential energi og, hvis ikke installeret og anvendt i overensstemmelse med instruktionerne, forårsage skadelig interferens på radiokommunikationen.

Der er imidlertid ingen garanti for, at interferensen ikke vil opstå i en bestemt installation. Hvis dette udstyr ikke forårsager skadelig interferens på radioeller fjernsynsmodtagelsen, hvilket kan fastslås ved at tænde og slukke for udstyret, opfordres brugeren til at prøve at rette på interferensen ved hjælp af én eller flere af de følgende foranstaltninger:

- Drej eller flyt på antennen.
- Øg afstanden mellem udstyret og modtageren.
- Tilslut udstyret til et stik på et andet net end det, hvor modtageren er tilsluttet.
- Kontakt forhandleren eller en erfaren radiomekaniker for yderligere assistance.

Bemærk: Afskærmede kabler

Alle forbindelser til andet computerudstyr skal være forsynet med afskærmede kabler for at bibeholde overholdelsen af FCC-reglerne.

Advarsel

Ændringer eller modificeringer, der ikke udtrykkeligt er godkendt af producenten kan ugyldigforklare brugerens rettigheder, der give af Den Føderale Kommunikationskommission, til at anvende denne computer.

Driftsbetingelser

Dette udstyr overholder kapitel 15 i de amerikanske FCC-regler. Driften er underlagt to følgende betingelser:

1. Dette udstyr må ikke forårsage interferens, og
2. Dette udstyr skal acceptere enhver interferens, inklusive interferens der måtte forårsage en uønsket virkning på udstyret.

Notice: Canadian users

This Class B digital apparatus complies with Canadian ICES-003.

Remarque à l'intention des utilisateurs canadiens

Cet appareil numérique de la classe B est conforme à la norme NMB-003 du Canada.

Konformitetsdeklaration for EU-landene

Acer erklærer herved, at denne Acer projektor overholder de væsentlige krav og andre relevante bestemmelser, der stilles i Direktiv nr. 1999/5/EF. (Venligst besøg netstedet [http:// global.acer.com](http://global.acer.com)).

Соответствует сертификатам, обязательным в РФ



ME61

Vigtige sikkerhedsinstruktioner

Læs disse instruktioner omhyggeligt. Gem dem til fremtidigt brug.

1. Følg alle de advarsler og instruktioner, der er angivet på produktet.
2. Træk altid stikket ud af kontakten, inden udstyret rengøres. Der må ikke anvendes rensesvæske eller aerosolrensemidler. Benyt en let fugtet klud til at rense med.
3. Dette produkt må ikke anvendes i nærheden af vand.
4. Dette produkt må ikke placeres på en ustabil vogn, fod, rullebord eller bord. Hvis produktet falder på gulvet, kan det blive alvorligt beskadiget.
5. Dette produkt skal tilsluttes den type spænding, der angivet på mærkaten. Hvis du ikke er sikker på spændingstypen, skal du forhøre dig hos en lokal forhandler eller elektricitetselskab.
6. Sørg for, at der ikke er noget, der hviler oven på elledningen. Placer heller ikke produktet, så folk kommer til at træde på ledningen.
7. Skub aldrig noget som helst objekt ned i dette produkt gennem sprækker i kabinettet, da det kan berøre farlige spændingspunkter eller forårsage kortslutninger, der kan resultere i brand eller elektriske stød. Spild aldrig flydende væske af nogen art på eller ned i produktet.
8. Forsøg ikke selv at foretage service på produktet, da en åbning eller fjernelse af beklædningen kan udsætte dig for elektriske farer eller andre risici. Al service skal foretages af faguddannet servicepersonale.
9. Træk stikket ud af væggen og henvend dig til servicepersonale i følgende tilfælde:
 - a. Når elledningen eller elstikket er beskadiget eller flosset.
 - b. Hvis der er spildt flydende væske ned i produktet.
 - c. Hvis produktet har været udsat for regn eller vand.
 - d. Hvis produktet ikke fungerer normalt, selv om brugerinstruktionerne bliver efterfulgt. Juster kun de kontroller, der er beskrevet i brugerinstruktionerne, da en fejlagtig justering af andre kontroller kan resultere i beskadigelse af produktet og oftest kræver et omfattende reparationsarbejde af en faguddannet tekniker for at få det til at virke normalt igen.
 - e. Hvis produktet har været tabt eller kabinettet er beskadiget. Hvis produktet udviser åbenlys forandring i ydelse eller indikerer et behov for service.
10. For undgå utilsigtet stød så brug kun vekselstrømsadapteren, når der er korrekt jordforbindelse i stikkontakten.