

Ohjekirja

Acer Projector XD1150/XD1150D/
XD1250/XD1250D - sarjalle

Hävitysohjeet

Älä heitä tätä sähkölaitetta roskiin kun olet hävittämässä sitä. Jotta saastutus minimoitaisiin ja maapallon ympäristöä suojeltaisiin mahdollisimman hyvin, kierrätä se.



USA

Sähkötuotteille, jotka sisältävät LCD/CRT-näytön tai suurpaine-elohopealampun:













Tämän tuotteen sisällä oleva lamppu sisältää elohopeaa ja se tulee kierrättää tai hävittää paikallisten, osavaltioisten tai kansallisten lakien mukaisesti. Lisätietoja saa Electronic Industries Alliancelta osoitteesta www.eiae.org. Lamppukohtaisia hävitysohjeita on osoitteessa www.lamprecycle.org.

Sisältö.....	1
Käyttöhuomautus	2
Varoitimet	2
Esittely.....	4
Toiminnot	4
Pakkauksen sisältö.....	5
Tuotokuvaus	6
Pääyksikkö.....	6
Ohjauspaneeli	7
Liitäntäportit	8
Kaukosäädin	9
Asennus	10
Projektorin liittäminen	10
Projektorin kytkeminen päälle/pois päältä	11
Projektorin kytkeminen päälle	11
Projektorin kytkeminen pois päältä	12
Varoitin	12
Heijastetun kuvan säätäminen	13
Heijastetun kuvan korkeuden säätäminen	13
Heijastetun kuvan zoomaus/tarkentaminen	14
Heijastettavan kuvan koon säätäminen	14
Käyttäjän ohjaimet.....	15
Ohjauspaneeli & Kaukosäädin	15
Näyttövalikot.....	19
Käyttö.....	19
Color (Väri) (Tietokone-/Video-tila)	20
Image (Kuva) (Tietokone-/Video-tila)	22
Management (Hallinta) (Tietokone-/Video -tila)	24
Audio (Audio) (Tietokone-/Video-tila)	31
Timer (Ajastin) (Tietokone-/Video-tila).....	32
Language (Kieli) (Tietokone-/Video-tila).....	33
Liitteet.....	34
Vianetsintä	34
Lampun vaihtaminen	38
Tekniset tiedot.....	39
Yhteensopivuus tilat	40
Säädökset ja turvallisuustiedot	41

Käyttöhuomautus

Varotoimet

Noudata tässä käyttöoppaassa suositeltuja varoituksia, varotoimia ja huoltotoimenpiteitä, laitteen eliniän pidentämiseksi.

-  **Varoitus-** Älä katso projektorin linssin läpi lampun ollessa päällä. Kirkas valo saattaa vahingoittaa silmiäsi.
-  **Varoitus-** Estääksesi tulipalosta tai sähköiskuista aiheutuvat vauriot, älä altista tätä laitetta sateelle tai kosteudelle.
-  **Varoitus-** Älä avaa tai pura tuotetta, sillä se voi aiheuttaa sähköiskun.
-  **Varoitus-** Anna laitteen jäähtyä ennen lampun vaihtamista ja noudata sitten lampunvaihto-ohjeita.
-  **Varoitus-** Laite ilmoittaa kun lamppu on syytä vaihtaa. Vaihda lamppu saatuaasi varoitusviestin.
-  **Varoitus-** Vaihdettuasi lampun, palauta "Lamp Hour Reset (Lampun tuntien palautus)"-toiminto näyttövalikon kohdassa "Management (Hallinta)" (ks. sivu 6).
-  **Varoitus-** Kääntäessäsi projektorin pois päältä, varmista että sen jäähdytyskierto on suoritettu ennen virran katkaisemista.
-  **Varoitus-** Käynnistä ensin projektori ja vasta sitten signaalin lähteet.
-  **Varoitus-** Linssin suojus ei saa olla päällä projektorin ollessa toiminnassa.
-  **Varoitus-** Kun lampun toiminta päättyy, se samuu ja siitä kuuluu äänekkäs poksahdus. Jos näin tapahtuu laite ei käynnisty ennenkuin lamppu on vaihdettu. Vaihtaessasi lampun, seuraa kohdassa "Lampun vaihtaminen" annettuja ohjeita.

Käyttöhuomautus

Tee näin:

- ❖ Käännä laite pois päältä ennen puhdistamista.
- ❖ Käytä kotelon puhdistamiseen pehmeää, miedolla pesuaineella kostutettua liinaa.
- ❖ Irrota pistoke AC-virtalähteestä, jos laitetta ei käytetä pitkään aikaan.

Älä tee näin:

- ❖ Älä tuki laitteen ilmankiertoaukkoja.
- ❖ Älä käytä laitteen puhdistamiseen hankaavia puhdistusaineita, vahoja tai liuottimia.
- ❖ Älä käytä laitetta seuraavanlaisissa olosuhteissa:
 - Äärimmäisen kuumassa, kylmässä tai kosteassa ympäristössä.
 - Pölyisessä tai likaisessa ympäristössä.
 - Voimakkaita magneettikenttiä muodostavien laitteiden läheisyydessä.
 - Älä aseta laitetta suoraan auringonvaloon.

Toiminnot

Tämä tuote on XGA(XD1250/XD1250D)/
SVGA(XD1150/XD1150D) Single chip 0,55" DLP®.
projektor. Laitteen eriomaisia toimintoja ovat:

- ◆ True XGA, 1024 x 768 osoitettavaa kuvapistettä (malleissa XD1250/XD1250D)
True SVGA, 800 x 600 osoitettavaa kuvapistettä (malleissa XD1150/XD1150D)
- ◆ Single chip DLP® teknologia
- ◆ NTSC3.58/NTSC4.43/PAL/SECAM ja HDTV yhteensopiva (480i/p, 576i/p, 720p, 1080i)
- ◆ Käyttävällinen ja tehokas Acer Empowering key, johon sisältyy: Acer eView Management, Acer eTimer Management ja Acer eOpening Management.
- ◆ High-tech DVI-liitäntä digitaalista HDCP-signaalia varten ja se tukee seuraavia 480p, 576p, 720p ja 1080i (XD1150D/XD1250D)
- ◆ Täydellinen kaukosäädin
- ◆ Adigitaalinen trapetsikorjaus ja korkealaatuinen kokoruudun skaalaus
- ◆ Käyttäjäystävällinen ohjauspaneeli
- ◆ SXGA+, SXGA kompressio ja VGA, SVGA koon säätö (malleissa XD1250/XD1250D)
SXGA, XGA kompressio ja VGA koon säätö (malleissa XD1150/XD1150D)
- ◆ Mac-yhteensopiva

Pakkauksen sisältö

Projektorin mukana tulee kaikki alla näytetyt osat. Tarkista, että laitteesi sisältää kaikki osat. Ota heti yhteys jälleenmyyjään, jos huomaat jonkin osan puuttuvan.

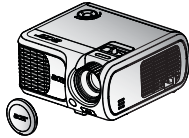

Projektorin linssin suojuksella



Virtajohto 1,8m



VGA-kaapeli 1,8m



❖ (*): vain malleissa XD1150D, XD1250D.



Yhdistelmävideokaapeli 2,0m



S-videokaapeli 1,8m (*)



VGA-komponentti/HDTV-sovitin (*)



USB-kaapeli 1,8m (*)



Kauko-ohjain



2 x Paristo



Kantolaukku



Pikakäynnistys-kortti



Käyttäjän opas

Tuotekuvaus

Pääyksikkö



❖Kaksi
kaukosäädinvastaanotinta
sijaitsevat etupaneelissa ja
yläkannen edessä.

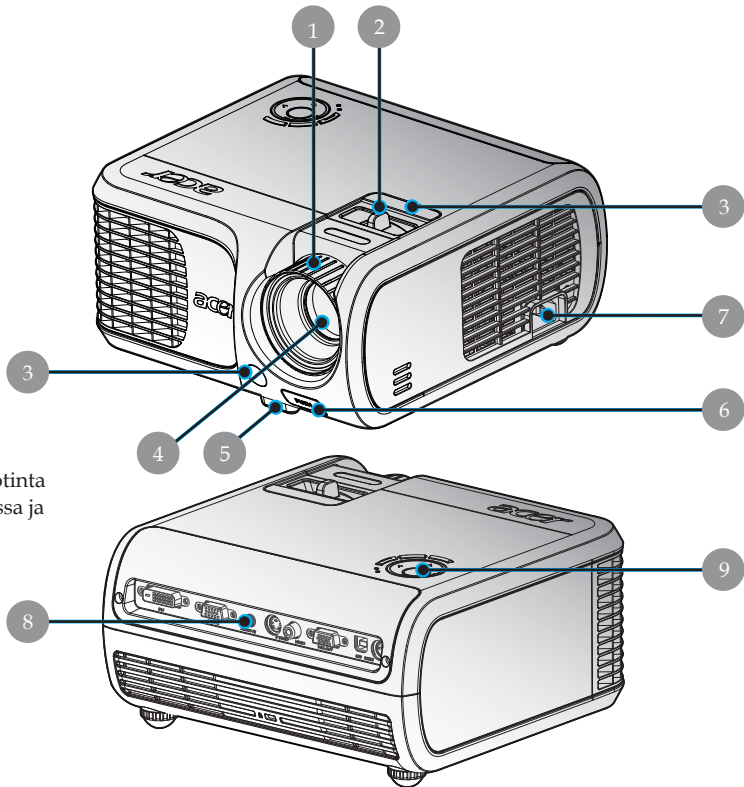

1. Tarkennusrenkas
2. Zoomausrenkas
3. Kauko-ohjaimen vastaanotin
4. Zoom-objektiivi
5. Säätimen jalka
6. Säätimen painike
7. Pistoke
8. Liitäntäportit
9. Ohjauspaneeli

Ohjauspaneeli

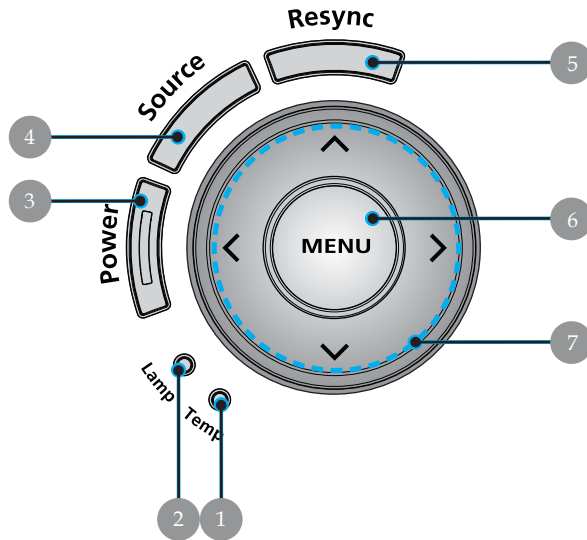

1. Lämpötilan ilmais LED
2. Lampun ilmais LED
3. Virran ja tilan merkkivalo (Virta LED)
4. Lähde
5. Synkroninti
6. Valikko
7. Nelisuuntaiset valintanäppäimet

Liitännäportit

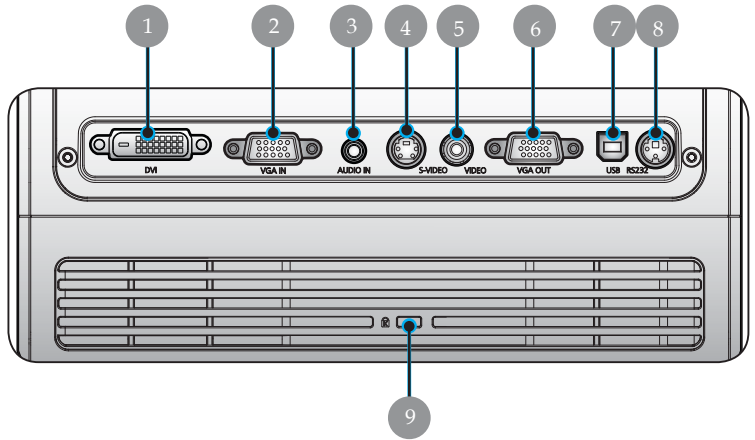

1. DVI-tuloliitin (HDCP-toiminnon digitaalista signaalia varten) (*)
2. VGA-tuloliitin (PC/analoginen signaali/HDTV/komponenttivideo)
3. Audio-tuloliitin (*)
4. S-video tuloliitin
5. Yhdistelmä-videotuloliitin
6. Monitorin ketjutusulostuloliitin (VGA-lähtö) (*)
7. USB-Liitin
8. RS232-Liitin (*)
9. Kensington™ Lukkoportti



❖ (*): vain malleissa
XD1150D/ XD1250D.

Kaukosäädin

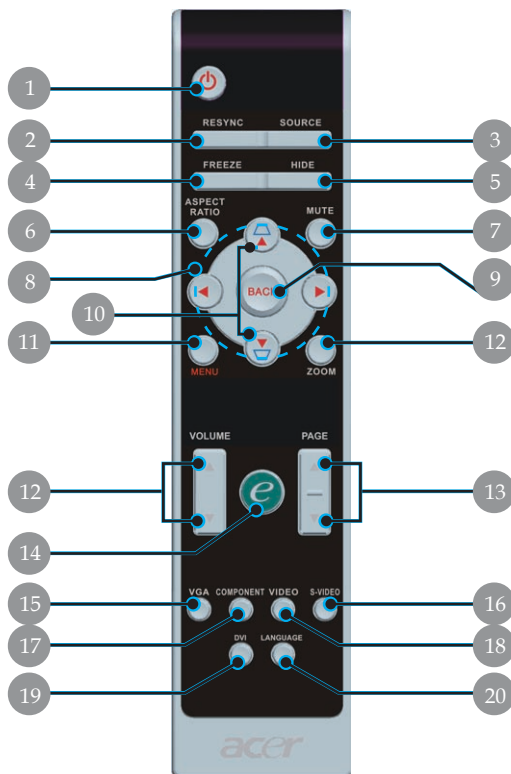

❖ (*): Ei tukea toiminnolle malleissa XD1150/XD1250.

- | | |
|------------------------------------|-----------------------------|
| 1. Virta | 12. Äänenvoimakkuus +/- (*) |
| 2. Synkronointi | 13. Sivu ylös/Sivu alas |
| 3. Lähde | 14. Valtuutusnäppäin |
| 4. Pysäytys | 15. VGA |
| 5. Piilota | 16. S-Video |
| 6. Kuvasuhde | 17. Komponenttideo |
| 7. Mykistys (*) | 18. Komposiittideo |
| 8. Nelisuuntaiset valintanäppäimet | 19. DVI (*) |
| 9. Takaisin | 20. Kieli |
| 10. Trapetsikorjaus +/- | |
| 11. Valikko | |

Projektorin liittäminen



- 1..... Virtajohto
- 2..... DVI-kaapeli (Valinnainen lisävaruste)
- 3..... VGA-kaapeli
- 4..... Audiokaapelin pistukka/pistukka (Valinnainen lisävaruste)
- 5..... USB-kaapeli (XD1150D/XD1250D)
- 6..... RS232-kaapeli (Valinnainen lisävaruste)
- 7..... 3 RCA-komponenttikaapeli (Valinnainen lisävaruste)
- 8..... VGA-komponentti/HDTV-sovitin (XD1150D/XD1250D)
- 9..... S-videokaapeli (XD1150D/XD1250D)
- 10..... Yhdistelmävideokaapeli

❖ *Voit varmistaa, että projektori toimii hyvin tietokoneesi kanssa, tarkistamalla, että näyttötilan ajoitus on projektorin kanssa yhteensopiva. Katso osiota "Yhteensopivuustilat" sivulla 40.*

Projektorin kytkeminen päälle/ pois päältä

Projektorin kytkeminen päälle

- Poista linssin suojus. ❶
 - Varmista, että virtajohto ja signaalikaapeli on liitetty kunnolla. Virran merkkivalo välkky **punaisena**.
 - Laita lamppu päälle painamalla ohjauspaneelin "Virta"-näppäintä. ❷ Virta-LEDin vihreä valo siniseksi.
 - Käynnistä lähde (tietokone, kannettava tietokone, videolaite, jne.). Projektori löytää lähteen automaattisesti.
- ❖ Jos näytössä näkyvät kuvakkeet "Lock (Lukitus)" ja "Source (Lähde)", se tarkoittaa, että projektori lukkiutuu tähän lähdeyhteyksiin eikä tämälähteen tulosignaalia löydy.
 - ❖ Jos näyttöruutuun ilmestyy teksti "No Signal (Ei signaalia)", varmista, että signaalikaapelit on yhdistetty kunnolla.
 - ❖ Jos liität samanaikaisesti useita lähteitä käyttäen vaihtamiseen kaukosäätimen tai ohjauspaneelin "Source (Lähde)"-painiketta.

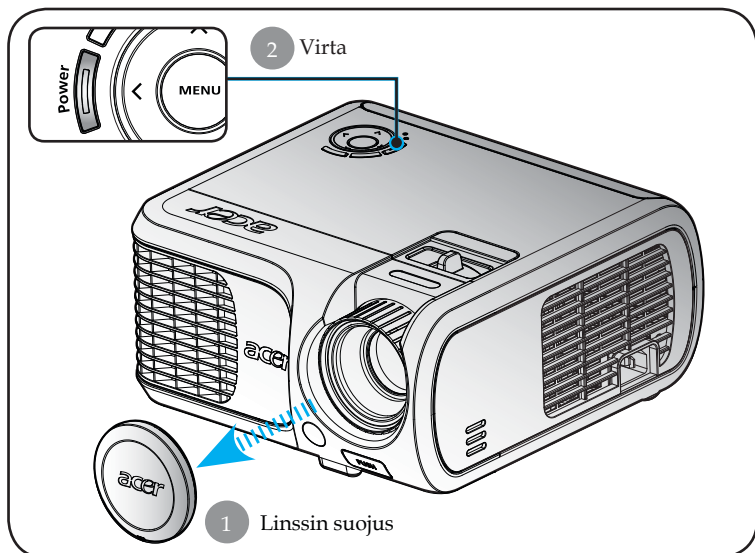

❖ Käynnistä ensin projektori ja vasta sitten signaalin lähteet.

Projektorin kytkeminen pois päältä

1. Paina "Power (Virta)"-näppäintä sammuttaaksesi projektorin lampun. Esiin tulee viesti "Please press power button again to complete the shutdown process. Warning: DO NOT unplug while the projector fan is still running. (Paina virtanäppäintä vielä kerran sammuttaaksesi laitteen. Varoitus: ÄLÄ irrota pistoketta pistorasiasista projektorin tuulettimen vielä pyöriessä.)" Näkyy projektorin näytöllä. Paina "Power (Virta)"-painiketta uudelleen, muutoin viesti poistuu 5 sekunnin kuluessa.
2. Jäähdytystuulettimet jatkavat toimintaansa noin 30 sekunnin jäähdytyskierron ajan ja virtavalo **vilkkuu punaisena** nopeasti. Kun virtavalo alkaa vilkkua hitaasti, projektori on valmiustilassa. Jos haluat käynnistää projektorin uudelleen, sinun tulee odottaa, että projektorin jäähdytyskierto on suoritettu ja että se on siirtynyt valmiustilaan. Projektorin ollessa valmiustilassa, paina "Power (Virta)"-näppäintä käynnistääksesi projektorin uudelleen.
3. Irrota virtajohto virtalähteessä ja projektorista.
4. Älä käynnistä projektoria heti sen päältä kytkemisen jälkeen.

Varoitin

- ❖ Kun "**LAMP (LAMPPU)**"-ilmais in loistaa punaisena, projektorin virta katkeaa itsestään. Ota yhteyttä jälleenmyyjään tai huoltopisteeseen.
- ❖ Kun "**TEMP (LÄMPÖTILA)**" -ilmais in loistaa punaisena noin **20** sekunnin ajan, projektori on ylikuumentunut. Näet viestin "Projector Overheated. Lamp will automatically turn off soon. (Projektori ylikuumentunut . Lamppu sammuu pian itsestään.)" näytöllä. Projektori kytkeytyy automaattisesti pois päältä. Normaaleissa olosuhteissa projektori voidaan käynnistää uudelleen sen jäähdyttyä. Jos ongelma jatkuu, ota yhteys jälleenmyyjään tai huoltopisteeseemme.
- ❖ Kun "**TEMP (LÄMPÖTILA)**" -valo vilkkuu punaisena noin **30** sekunnin ajan, näet viestin "Fan fail. Lamp will automatically turn off soon. (Ttuletinvika. Lamppu sammuu pian itsestään.)" näytöllä. Ota yhteyttä jälleenmyyjään tai huoltopisteeseen.

Heijastetun kuvan säätäminen

Heijastetun kuvan korkeuden säätäminen

Projektori on varustettu nostojalalla kuvan korkeuden säätämiseksi.

Nostaaksesi kuvaa:

1. Paina hissipainiketta ❶.
2. Nosta kuva haluttuun korkeuskulmaan ❷, paina sitten vapautuspainiketta lukitaksesi nostojalan tähän asentoon.

Laskeaksesi kuvaa:

1. Paina hissipainiketta.
2. Laske kuvaa ja paina sitten vapautuspainiketta lukitaksesi jalan tähän asentoon.

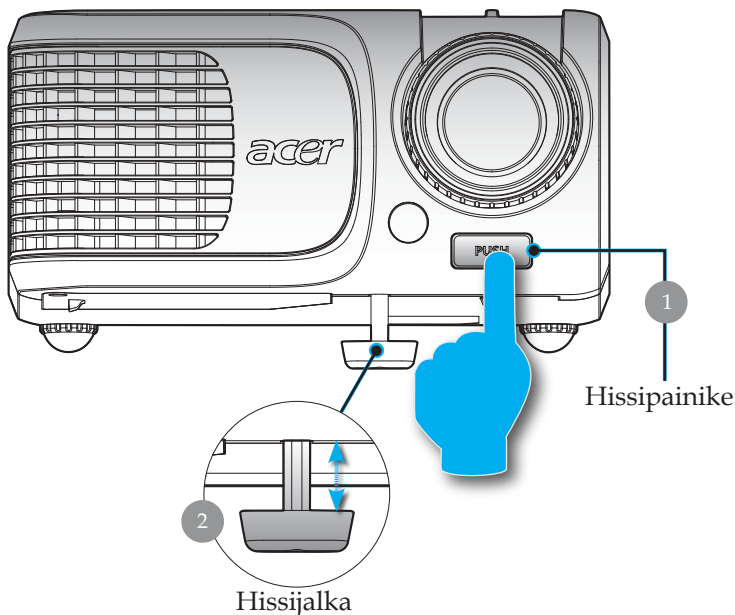

Heijastetun kuvan zoomaus/tarkentaminen

Voit kiertää zoomausrengasta sisään- ja ulospäin. Tarkentaaksesi kuvan, kierrä tarkennusrengasta kunnes kuva on kirkas. Projektori tarkentaa etäisyyksillä 1,0 – 12,0 metriä.

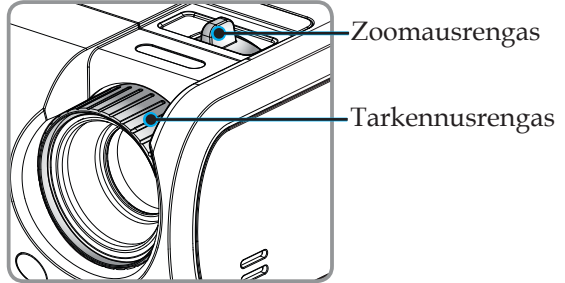

Heijastettavan kuvan koon säätäminen

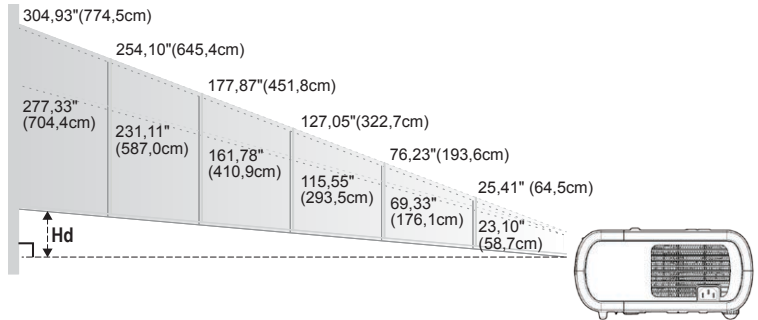

Näyttö (Diagonaalinen)	Max.	25,41" (64,5cm)	76,23" (193,6cm)	127,05" (322,7cm)	177,87" (451,8cm)	254,10" (645,4cm)	304,93" (774,5cm)
	Min.	23,10" (58,7cm)	69,33" (176,1cm)	115,55" (293,5cm)	161,78" (410,9cm)	231,11" (587,0cm)	277,33" (704,4cm)
Näyttö Koko	Max. (WxH)	20,33" x 15,25" 51,6 x 38,7cm	60,98" x 45,74" 154,9 x 116,2cm	101,64" x 76,23" 258,2 x 193,6cm	142,30" x 106,72" 361,4 x 271,1cm	203,28" x 152,46" 516,3 x 387,2cm	243,94" x 182,96" 619,6 x 464,7cm
	Min. (WxH)	18,49" x 13,87" 47,0 x 35,2cm	55,46" x 41,60" 140,9 x 105,7cm	92,44" x 69,33" 234,8 x 176,1cm	129,42" x 97,07" 328,7 x 246,5cm	184,89" x 138,67" 469,6 x 352,2cm	221,86" x 166,40" 563,5 x 422,6cm
HD	Max.	2,29" (5,8cm)	6,86" (17,4cm)	11,43" (29,0cm)	16,01" (40,7cm)	22,87" (58,1cm)	27,44" (69,7cm)
	Min.	2,08" (5,3cm)	6,24" (15,9cm)	10,40" (26,4cm)	14,56" (37,0cm)	20,80" (52,8cm)	24,96" (63,4cm)
Etäisyys		3,28" (1,0m)	9,84" (3,0m)	16,40" (5,0m)	22,97" (7,0m)	32,81" (10,0m)	39,37" (12,0m)

❖ Tämä kaavio on tarkoitettu vain viitteeksi käyttäjälle.

Käyttäjän ohjaimet

Ohjauspaneeli & Kaukosäädin

Voit hallita toimintoja kahdella eri tavalla:

Kaukosäädin ja ohjauspaneeli.

Ohjauspaneeli

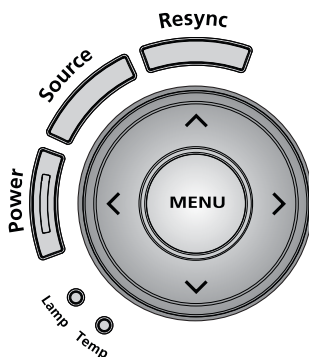

Ohjauspaneelinkäyttö

Power (Virta)

- ▶ Katso osion "Projektorin virran kytkeminen päälle/ pois päältä" sivuja , .

Resync (Synkronointi)

- ▶ Synkronoi automaattisesti projektorin tulolähteen kanssa.

Menu (Valikko)

- ▶ Paina "Valikko" tuodaksesi näyttöön näyttövalikon (OSD) tai palataksesi näyttövalikon edelliseen vaiheeseen.

Source (Lähde)

- ▶ Paina "Lähde" valitaksesi RGB-, komponentti-p-, komponentti-I-, S-Video-, komposiitti-, Video- ja HDTV-lähteen.

Nelisuuntainen valintanäppäin

- ▶ Käytä näppäimiä (▲) (▼) (◀) (▶) kohtien valitsemiseen tai tehdäksesi säätöjä valintaasi OSD-valikossa. Käytä näppäimiä (▲) (▼) kuvanmuodon korjaamiseen säätääksesi projektorin kallistumisesta johtuvaa kuvan vinoutumaa (±16 astetta) OSD-valikon ollessa suljettu.

Käyttäjän ohjaimet

Kaukosäädin



❖ (*): vain malleissa
XD1150D, XD1250D.

Kauko-ohjaimen käyttö

Virta

- ▶ Katso osion "Projektorin virran kytkeminen päälle/pois päältä" sivuja 11, 12.

Resync (Synkronointi)

- ▶ Synkronisoi projektorin automaattisesti lähteen kanssa.

Source (Lähde)

- ▶ Paina "Lähde" valitaksesi RGB-, komponentti-p-, komponentti-I-, S-Video-, komposiitti-, Video- ja HDTV-lähteen.

Freeze (Pysäytys)

- ▶ Paina "Pysäytys" pysäyttääksesi näytön kuvan.

Hide (Piilota)

- ▶ Sammuttaa videolaitteen tilapäisesti. Paina "piilota", piilottaaksesi kuvan, paina uudelleen ja kuva tulee jälleen näkyviin.



Aspect Ratio (Kuvasuhte) (Kuvasuhte)

- ▶ Tällä toiminnolla voit valita haluamasi kuvasuhteen. (Auto/4:3/16:9/480p).

Mute (Mykistys) ^(*)

- ▶ Tällä toiminnolla voit sammuttaa äänen.

Nelisuuntaiset valintanäppäimet

- ▶ Valitse kohteita tai säädä kuvaruutunäytön valintoja painamalla    .

Trapetsikorjaus

- ▶ Säätää kallistuman aiheuttamaa projektorin häiriökuvaa (± 16 asetetta).

Menu (Valikko)

- ▶ Paina "Valikko" tuodaksesi näyttöön näyttövalikon (OSD) tai palataksesi näyttövalikon edelliseen vaiheeseen.

Zoom (Zoomaus)

- ▶ Digitaalinen zoom lähemmäs/kauemmas.

Back (Takaisin)

- ▶ Takaisin kuvaruutunäytön valikon edelliseen toimintoon.

Käyttäjän ohjaimet



Valtuutusnäppäin

Acer Empowering Key tarjoaa kolme Acerin omaa toimintoa, jotka ovat "Acer eView Management", "Acer eTimer Management" ja "Acer eOpening Management". Painamalla e-painiketta yli sekunnin ajan voit käynnistää kuvaruutunäytön päävalikon toimintojen muuttamista varten.

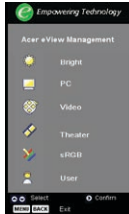

Acer eView Management

- ▶ Käynnistä Acer eView Management -alivalikko painamalla "e".

"Acer eView Management" on näyttötilan valintaa varten. Katso lisätietoja Kuvaruutunäytön valikot-osasta.



Acer eTimer Management

- ▶ Käynnistä Acer eTimer Management -alivalikko painamalla "e".

"Acer eTimer Management" tarjoaa muistutustoiminnon esityksen aikahallintaa varten. Katso lisätietoja Kuvaruutunäytön valikot-osasta.

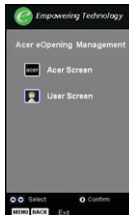

Acer eOpening Management

- ▶ Käynnistä "Acer eOpening Management" -alivalikko painamalla "e".

"Acer eOpening Management" mahdollistaa käyttäjän vaihtavan aloitusruutuun oman kuvan. Katso lisätietoja Kuvaruutunäyttö-osasta.



❖ (*): vain malleissa XD1150D, XD1250D.

Volume (Äänenvoimakkuus) (*)

- ▶ Lisää/vähennä äänenvoimakkuutta.

Page Up (Sivu ylös) [Vain tietokone-tilassa]

- ▶ Käytä tätä painiketta selataksesi ylöspäin. Tämä toiminto on käytettävissä vain kun projektori on liitetty tietokoneeseen USBkaapelin avulla.

Page Down (Sivu alas) [Vain tietokone-tilassa]

- ▶ Käytä tätä painiketta selataksesi alaspäin. Tämä toiminto on käytettävissä vain kun projektori on liitetty tietokoneeseen USBkaapelin avulla.

Käyttäjän ohjaimet

VGA

- ▶ Painamalla VGA voit vaihtaa lähteeksi VGA-tuloliittimen. Tämä liitäntä tukee analogista RGB:tä, YPbPr:ää (480p/576p/720p/1080i), YCbCr:ää (480i/576i) ja RGBsynciä.

Component Video (Komponenttivideo)

- ▶ Paina "Komponentti" vaihtaaksesi lähteen komponenttivideolähteeksi. Tämä lähde tukee signaaleja YPbPr (480p/576p/720p/1080i) ja YCbCr (480i/576i).

Composite Video (Komposiittivideo)

- ▶ Paina "Video" vaihtaaksesi lähteen S-Videolähteeksi.

S-Video

- ▶ Paina "S-Video" vaihtaaksesi lähteen S-Videolähteeksi.

DVI (*)

- ▶ Painamalla DVI voit vaihtaa lähteeksi DVI-liittimen. Tämä liitäntä tukee digitaalista RGB:tä, analogista RGB:tä, YPbPr:ää (480p/576p/720p/1080i), YCbCr:ää (480i/576i) ja HDCPsignaalia.

Language (Kieli)

- ▶ Valitse monikielinen valikkonäyttö-valikko.



❖ (*): vain malleissa XD1150D, XD1250D.

Käyttäjän ohjaimet

Näyttövalikot

Projektorissa on monikielisiä valikkonäyttöjä, joiden avulla voit säätää kuvia ja muuttaa useita asetuksia. Projektori löytää lähteen automaattisesti.

Käyttö

1. Voit avata kuvaruutunäytön valikon painamalla Menu-painiketta kaukosäätimestä tai ohjauspaneelistä.
2. Kun valikkonäyttö tulee esiin käytä ▲ ▼ näppäimiä valitaksesi minkä tahansa päävalikon valinnoista. Valittuasi halutun valikon, paina ► siirtyäksesi ominaisuuden alavalikkoon.
3. Käytä ▲ ▼ näppäimiä valitaksesi halutun kohdan ja säädä astuksia käyttämällä ◀ ▶ näppäintä.
4. Valitse seuraava säädettävä kohta alavalikosta ja säädä edellä kuvatulla tavalla.
5. Painamalla "Valikko" tai Takaisin kaukosäätimestä tai ohjauspaneelistä ruutu palaa päävalikkoon.
6. Voit poistua kuvaruutunäytöstä painamalla uudelleen "Valikko" tai Takaisin kaukosäätimestä tai ohjauspaneelistä. Kuvaruutunäytön valikko sulkeutuu ja projektori tallentaa automaattisesti uudet asetukset.

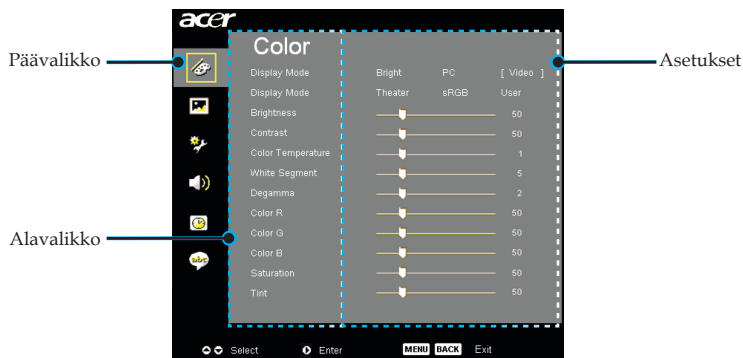

Käyttäjän ohjaimet



Color (Väri) (Tietokone-/Videotila)

Display Mode (Näyttötila)

Erilaisille kuvatyypeille on valmiiksi asetettuja optimoituja asetuksia.

- ▶ Bright : Kirkkauden optimointi.
- ▶ PC : Tietokone tai notebook.
- ▶ Video : Videon toistaminen kirkasvaloisessa tilassa.
- ▶ Theater (Teatteri) : Kotiteatterikäyttöön pimeissä huoneissa.
- ▶ sRGB : Oikeiden värien optimointi.
- ▶ User (Käyttäjä) : Käyttäjän asetusten tallentaminen.

Brightness (Kirkkaus)

Säädä kuvan kirkkautta.

- ▶ Paina ◀ ttummentaaksesi kuvaa.
- ▶ Paina ▶ vaalentaaksesi kuvaa.

Contrast (Kontrasti)

Kontrasti säätelee kuivien tummimpien ja vaaleimpien kohtien välistä suhdetta. Kontrastin säätäminen muuttaa kuvan valkoisen ja mustan määrää.

- ▶ Paina ◀ vähentääksesi kontrastia.
- ▶ Paina ▶ vlisätäksesi kontrastia.

Color Temperature (Väriämpötila)

Säädä väriämpötilaa. Korkeammassa lämpötiloissa näytön kuva näyttää kylmemmältä ja alhaisimmissa lämpötiloissa lämpimämmältä.

Käyttäjän ohjaimet



Color (Väri) (Tietokone-/Videotila)

White Segment (Valkoinen segmentti)

Käytä valkoisen Segmentin hallinta asettaaksesi DMD chipin valkoisen piikitystaso. 0 on minimaalinen segmentti ja 0 tarkoittaa maksimaalista segmenttiä. Jos haluat voimakkaamman kuvan, säädä maksimiasetusta kohti. Saadaksesi pehmeän ja luonnollisen kuvan, säädä minimiasetusta kohti.

Degamma (Gamma)

Tällä voit valita gammataulun, joka on hienosäädetty antamaan paras kuvanlaatu tulevalle kuvalle.

Color R (Väri R)

Säätää punaista väriä.

Color G (Väri G)

Säätää vihreää väriä.

Color B (Väri B)

Säätää sinistä väriä.

Saturation (Värikylläisyys)

Säätää videokuvan mustavalkoisesta täysvärikuvaan.

- ▶ Paina ◀ vähentääksesi kuvan värin määrää.
- ▶ Paina ▶ lisätäkseen kuvan värin määrää.

Tint (Sävy)

Säädä punaisen ja vihreän väritasapainoa.

- ▶ Paina ◀ lisätäkseen kuvan vihreän värin määrää.
- ▶ Paina ▶ lisätäkseen kuvan punaisen värin määrää.



❖ "Saturation (Värikylläisyys)" ja "Tint (Sävy)"-toimintoja ei tueta tietokone- tai DVItiloissa.

Käyttäjän ohjaimet

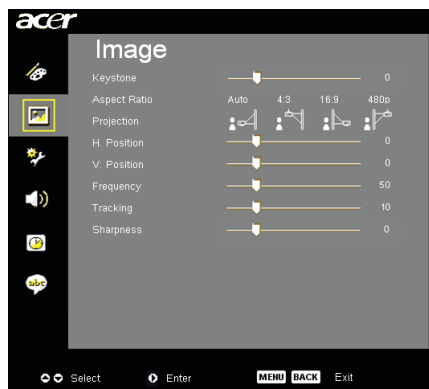

Image (Kuva) (Tietokone-/ Videotila)

Keystone (Trapetsikorjaus)

- ▶ Säätää kallistuman aiheuttamaa kuvahäiriötä. (± 16 astetta)

Aspect Ratio (kuvasuhde)



Valitse tällä toiminnolla haluttu kuvasuhde.

- ▶ Auto : Säilytä kuvan alkuperäinen kuvasuhde ja maksimoi kuva sopimaan pysty- tai vaakasuuntaisiin pikseleihin.
- ▶ 16:9 : Tulolähde skaalataan automaattisesti sopimaan ruudun leveyteen ja sen korkeutta madalletaan, jotta kuva näytetään kuvasuhteella 16:9.
- ▶ 4:3 : Tulolähde skaalataan automaattisesti sopimaan projektioruutuun ja sen kuvasuhteeksi tulee 4:3.
- ▶ 480p (*) : Antaa parhaan näytön 480p 16:9 signaalille.



❖ (*): vain malleissa XD1150/ XD1150D.

Projection (Heijastaminen)

- ▶  **Etuprojektio**
Tehdasasetus.
- ▶  **Etuprojektio katosta**
Valitessasi tämän toiminnon, projektori kääntää kuvan ylösalaisin katosta heijastamista varten.
- ▶  **Takaprojektio**
Valitessasi tämän toiminnon, projektori kääntää kuvan niin, että voit heijastaa läpikuultavan valkokankaan takana.

Käyttäjän ohjaimet

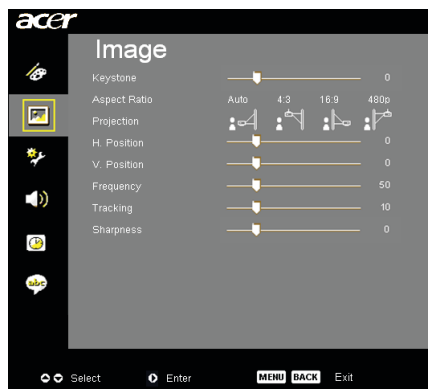

Image (Kuva) (Tietokone-/ Videotila)



❖ “H. Position (Vaakasuora sijainti)”, “V. Position (Pystysuora sijainti)”, “Frequency (Taajuus)” ja “Tracking (Seuranta)” -toiminnot eivät ole käytettävissä DVI- ja videotilassa.



Takaprojektio katosta

Valitessasi tämän toiminnon, projektori kääntää kuvan samanaikaisesti sivu- ja pystysuunnassa. Voit heijastaa katosta valkokankaan takaa.

H. Position (Vaakasuora sijainti)

- ▶ Paina ◀ siirtääksesi kuvaa vasemmalle.
- ▶ Paina ▶ siirtääksesi kuvaa oikealle.

V. Position (Pystysuora sijainti)

- ▶ Paina ◀ siirtääksesi kuvaa alaspäin.
- ▶ Paina ▶ siirtääksesi kuvaa ylöspäin.

Frequency (Taajuus)

“Taajuus” muuttaa näytön taajuutta niin, että se vastaa tietokoneesi näytönohjaimen taajuutta.

Tracking (Seuranta)

“Seuranta” synkronoi näytön signaalin ajastuksen näytönohjaimen kanssa. Jos kuva on epävakaata tai vilkkuva, käytä tätä toimintoa sen korjaamiseen.

Sharpness (Terävyys)

Säätää kuvan terävyyttä.

- ▶ Paina ◀ vähentääksesi terävyyttä.
- ▶ Paina ▶ lisätäksesi terävyyttä.



❖ “Terävyys” -toimintoja ei tueta VGA-liitintenlähteessä.

Käyttäjän ohjaimet



Management (Hallinta) (Tietokone-/ Videotila)

Auto Shutdown (Minutes) (automaattinen sammutusminuutteina)

Projektori sammuu automaattisesti, kun tulosignaalia ei ole säädettyyn minuuttimäärään.

Source Lock (Lähdelukitus)

Kun lähdelukitus on kytketty pois, projektori etsii muita signaaleita jos nykyinen signaali katoaa. Kun lähdelukitus on päällä, se "lukitsee" nykyisen lähdekanavan kunnes painat kaukosäätimen "Lähde"-painiketta seuraavaa kanavaa varten.

Menu Location (Valikon sijainti)

Valitse valikon sijainti ruudulla.

Startup Screen (Aloitusruutu)

Tällä toiminnolla voit valita halutun aloitusruudun. Jos vaihdat asetusta poistuessasi valikkonäytöstä, uusi asetusta astuu voimaan.

- ▶ Acer : Acer-projektorin oletusaloitusruutu.
- ▶ User (käyttäjä): Käyttäjän muokkaama aloitusruutu, joka on ladattu PC:ltä projektoriin USB-kaapelin ja *Acer eOpening Management* -ohjelman avulla (katso kuvaus seuraavasta osasta).

Käyttäjän ohjaimet



Management (Hallinta) (Tietokone-/ Videotila)

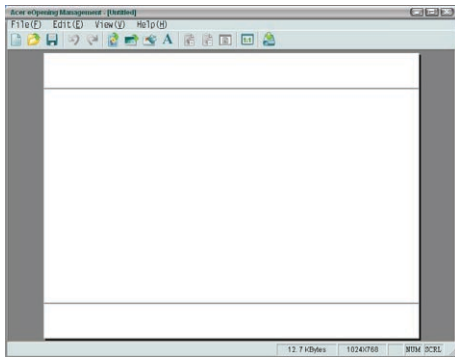

Acer eOpening Management on PC-ohjelma, jolla käyttäjä voi vaihtaa Acer-projektorin oletusaloitusruudun haluamaansa kuvaan. Voit asentaa *Acer eOpening Management* -ohjelman mukana tulleelta CD-levyltä. Kytke projektori tietokoneeseen mukana tulleella USB-kaapelilla, käynnistä sitten *Acer eOpening Management* -ohjelma ja lataa haluttu kuva tietokoneesta projektoriin. Ennen lataamisen alkamista, projektorin tulee siirtyä "Download Mode (Lataustila)" -tilaan. Noudata alla olevia ohjeita siirtyäksesi "Download Mode (Lataustila)" -tilaan.

1. Jos projektori on päällä, paina virtanäppäintä kahdesti, projektorin sammuttamiseksi.
2. Irrota virtajohto projektorista.
3. Paina ja pidä pohjassa "Menu (Valikko)"- ja "⏻" -painike yhtä aikaa, ja kytke sitten projektorin virtajohto.
4. Kun lämpötilan ja lampun merkkivalot syttyvät, vapauta molemmat painikkeet niin projektori menee lataustilaan.
5. Varmista, että USB-kaapeli on kytketty projektoriin tietokoneestasi.

Lamp Hour Elapse (Lampun käyttöaika)

Näyttää kuinka kauan lampua on käytetty (tunneissa).



Lamp Reminding (Lampun muistutus)

Valitse tämä toiminto näyttääksesi tai piilottaaksesi varoitusilmoituksen lampunvaihtoilmoituksen tullessa esiin. Tämä viesti tulee esiin 30 tuntia ennen lampun käyttöajan loppumista.



Management (Hallinta) (Tietokone-/Videotila)



Lamp Hour Reset (Lampun tuntimäärän nollaus)

Paina -painiketta valittuasi "Yes (kyllä)" kääntääksesi lampun tuntilaskimen 0 tuntiin.

Security (Suojaus)

Aloita "Security"-asetus (Suojaus) painamalla -painiketta. Sinun on annettava "Järjestelmänvalvojan salasana" ennen kuin voit tehdä turvallisuusasetuksia.

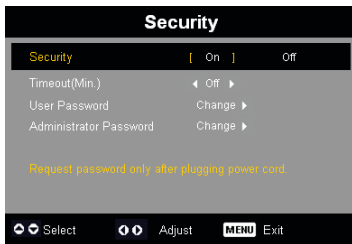

Security (Suojaus)

Järjestelmänvalvojalla on tässä projektorissa käytettävissä erinomainen suojaustoiminto projektorin käyttöpyyntöjen hallinnointiin.

- ▶ Valitsemalla "On (päällä)" voit kytkeä turvatoiminnon päälle. Käyttäjän on annettava salasana riippuen "Turvallisuustilasta", joka on määritetty asetettaessa "Käyttäjän salasanaa". Katso lisätietoja luvusta "User Password (Käyttäjän salasana)".
- ▶ Valitsemalla "Off (pois päältä)" voit antaa käyttäjän kytkeä projektorin päälle ilman salasanaa.

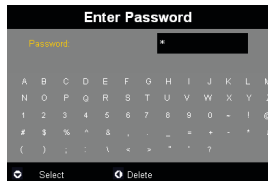

Kun suojaustoiminto on otettu käyttöön, projektori pyytää käyttäjää antamaan salasanan, kun projektori kytketään päälle. Sekä "User Password (Käyttäjän salasana)" että "Administrator Password (Valvojan salasana)" kelpaavat tähän.

Käyttäjän ohjaimet



Management (Hallinta) (Tietokone-/Videotila)

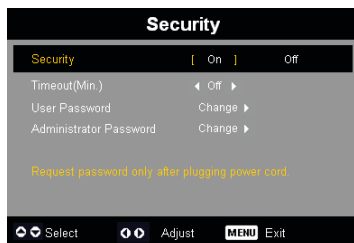

Timeout (Min.) (Aikakatkaissu (Min.))

Kun "Security (Suojaus)" on kytketty "On (Päälle)"-tilaan, järjestelmänvalvoja voi asettaa aikakatkaissutoiminnon.

- ▶ Painamalla ◀ ja ▶ voi asettaa aikakatkaissuun keston.
- ▶ Aikaväli on 10 minuutista 990 minuuttiin.
- ▶ Kun aika täyttyy, projektori pyytää jälleen syöttämään salasanan.
- ▶ Oletusasetus "Timeout(Min.) (Aikakatkaissu (Min.))" on "Off (pois päältä)".

User Password (Käyttäjän Salasana)

- ▶ Painamalla ▶ voit vaihtaa asetusta "User Password (Käyttäjän salasana)".

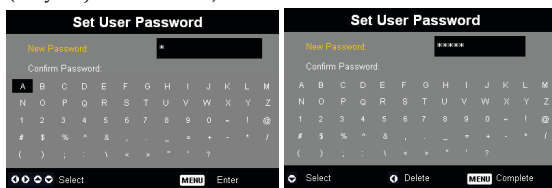

- ▶ Valitse merkki painamalla ▲, ▼, ◀ tai ▶ ja vahvistapainamalla "MENU (Valikko)".
- ▶ Painamalla ◀ voit poistaa merkin vahvistuksen jälkeen.
- ▶ Painamalla "MENU (Valikko)" voit lopettaa salasanan.
- ▶ Syötä salasana uudelleen kun kun ruudulla lukee "Confirm Password (Varmista salasana)"-ruutuun.
- ▶ Salasana voi olla 4~8 merkkiä.

Käyttäjän ohjaimet



Management (Hallinta) (Tietokone-/Videotila)

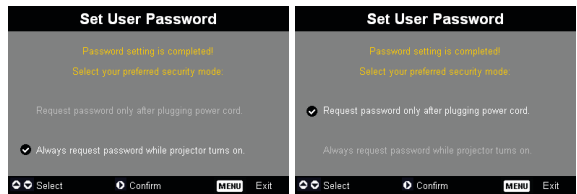

Projektorissa on kaksi "Security Mode (Suojaustila)" -vaihtoehtoa.

- ▶ Valitse "Request password only after plugging power cord (Pyydä salasana virtajohdon kytkemisen jälkeen)", projektori pyytää käyttäjää antamaan salasanan vain, kun virtajohto kytketään projektoriin ensimmäistä kertaa.
- ▶ Valitse "Always request password while projector turns on (Pyydä salasana aina, kun projektori kytketään päälle)", käyttäjän on annettava salasana joka kerta kytkiessään projektorin päälle.

Administrator Password (Valvojan salasana)

"Administrator Password (Valvojan salasana)" kelpaa sekä pyyntöön "Enter Administrator Password (Syötä valvojan salasana)" että "Enter Password (Syötä salasana)".

- ▶ Painamalla  voit vaihtaa asetusta "Administrator Password (Valvojan salasana)".

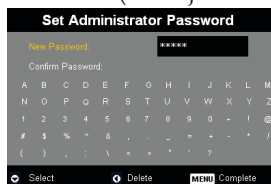
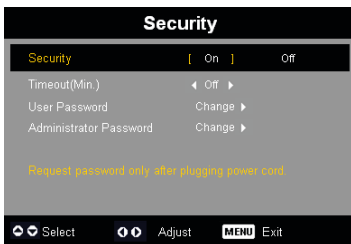

- ▶ Oletusasetus "Administrator Password (Valvojan salasana)" on "1234".

Käyttäjän ohjaimet



Management (Hallinta) (Tietokone-/Videotila)

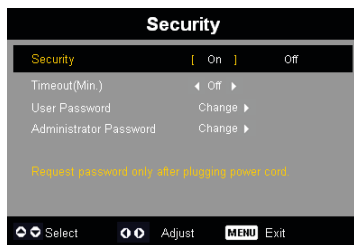

Jos järjestelmänvalvoja unohtaa "Administrator Password":in (Järjestelmänvalvojan salasana), voit palauttaa "Administrator Password":in (Järjestelmänvalvojan salasana) seuraavilla tavalla:

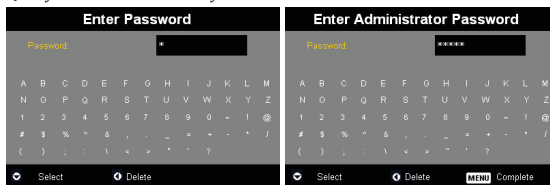

1. Paina "MENU (Valikko)"-painiketta yli sekuntia kun mikä tahansa "Enter Password (Syötä salasana)" tai "Enter Administrator Password (Syötä valvojan salasana)" -pyyntö on näkyvässä.

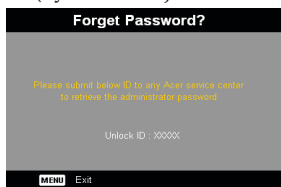

2. Ota ylös "Unlock ID (Avaustunnus)" -tunnus ja ota yhteyttä Acer-huoltoon. Sinulle annetaan uusi valvojan salasana avaustunnuksen mukaan.
3. Kun uusi "Administrator Password (Valvojan salasana)" on saatu Acerilta ja kirjattu projektoriin, se korvaa vanhan "Administrator Password (Valvojan salasana)".

Käyttäjän ohjaimet



Management (Hallinta) (Tietokone-/Videotila)



Reset (Palautus)

Voit palauttaa kaikkien valikoiden näyttöparametrit oletusasetuksiin painamalla-painiketta sen jälkeen, kun olet valinnut "Yes (Kyllä)".



Audio (Tietokone-/Videotila)

Volume (äänenvoimakkuus)

- ▶ Paina ◀ vähentääksesi äänenvoimakkuutta.
- ▶ Paina ▶ lisätäksesi äänenvoimakkuutta.

Mute (äänenvaimennus)

- ▶ Valitse "On (päällä)" kääntääksesi äänenvaimennuksen päälle.
- ▶ Valitse "Off (pois päältä)" kääntääksesi äänenvaimennuksen pois päältä.

Power On/Off Volume (käynnistyksen äänenvoimakkuus)

Valitsemalla tämän toiminnon voit säätää äänenvoimakkuutta kun virta laitetaan päälle/pois.

Alarm Volume (virheiden äänenvoimakkuus)

Valitsemalla tämän toiminnon voit säätää äänenvoimakkuutta kun projektorissa tapahtuu virhe.



❖ Audiovalikko on malleille XD1150D/ XD1250D.

Käyttäjän ohjaimet



Timer (Ajastin) (Tietokone-/ Videotila)

Timer Start (ajastimen käynnistys)

Käynnistä/sammuta ajastin painamalla .

Timer Period (ajastimen jakso)

Säädä ajastimen jakso painamalla .

Timer Volume (ajatuksen äänenvoimakkuus) ^(*)

Valitsemalla tämän toiminnon voit säätää äänenvoimakkuutta kun ajastin on päällä ja aika täyttyy.

Timer Display (ajastimen näyttö)

Valitse ajastimen näyttötila ruudulla painamalla .

Timer Location (ajastimen sijainti)

Valitse ajastimen paikka ruudulla.



❖ (*): vain malleissa XD1150D/ XD1250D.

Käyttäjän ohjaimet



Language (Kieli) (Tietokone-/Videotila)

Language (Kieli)

Valitse monikielinen valikkonäyttö-valikko. Käytä ▲ tai ▼ näppäimiä valitaksesi halutun kielen.

Suorita valinta painamalla ▶

Vianetsintä

Joskohtaat ongelmia käyttäessäsi projektoria, katso seuraavia tietoja. Jos ongelma jatkuu, ota yhteys jälleenmyyjään tai huoltopisteeseen.

Ongelma: Näytölle ei ilmesty kuvaa.

- ▶ Varmista, että kaikki kaapelit ja virtakytkökset on liitetty kunnolla, "Asennus"-osiossa kuvatulla tavalla.
- ▶ Tarkista, että liittimet ovat ehjiä.
- ▶ Tarkista, että projektorin lamppu on asennettu kunnolla. Katso "Lampun asentaminen"-osiota.
- ▶ Varmista, että olet poistanut linssin suojan ja että projektori on päällä.
- ▶ Varmista, ettei "Hide (Piilota)" -ominaisuus ole käytössä.

Ongelma Osittain, vyöryvä tai virheellisesti esitetty kuva.

- ▶ Paina kaukosäätimen "Synkronointi"-painiketta.
- ▶ Jos käytät PC-tietokonetta:

Jos tietokoneesi kuva tarkkuus on suurempi kuin 1024 x 768 (XD1250, XD1250D)/800 x 600 (XD1150, XD1150D). Noudata alla annettuja ohjeita piirtotarkkuuden muuttamiseksi.

Windows 3,x:

1. Windowsin Ohjelmiston hallinta, kohdassa napsauta pääryhmän "Windows asennus" -kuvaketta.
2. Varmista, että näyttösi kuvatarkkuusasetus on enintään 1024 x 768 (XD1250, XD1250D)/800 x 600 (XD1150, XD1150D).

Windows 95, 98, 2000, XP:

1. Avaa "ohjauspaneelin" "My computer"-kuvake ja kaksoisnapsauta sitten "näyttö" -kuvaketta.
2. Valitse "Asetukset" -painike.
3. Löydät piirtotarkkuuden asetuksen kohdasta "Työpöydän koko" Varmista, että näyttösi kuvatarkkuusasetus on enintään 1024 x 768 (XD1250, XD1250D)/800 x 600 (XD1150, XD1150D) resolution.

Jos projektori ei vielääkään heijasta koko kuvaa, tulee sinun vaihtaa käyttämäsi monitorinäyttö. Noudata seuraavia kohtia.

4. Noudata kohtia 1-2. Napsauta "Lisäasetukset"-painiketta.
5. Valitse "Näyttö" -painikkeen alla oleva "Vaihda"-painike.

6. Napsauta kohtaa "Näytä kaikki yhteensopivat" Valitse sitten "Standardiohjaimet" kohdassa "Valmistaja"; valitse tarvitsemasi piirtotarkkuus kohdassa "Mallit".
 7. Varmista, että näyttösi kuvatarkkuusasetus on enintään 1024 x 768 (XD1250/XD1250D)/800 x 600 (XD1150/XD1150D).
- ▶ Jos käytät Notebook PC-tietokonetta:
 1. Sinun tulee ensin suorittaa yllä mainitut piirtotarkkuusasetukset tietokoneellasi.
 2. Vaihda Notebook PC:n näytöksi "vain ulkoiset näytöt" tai "Vain CRT" -tila.
 - ▶ Jos kohtaat vaikeuksia vaihtaessasi monitorisi piirtotarkkuutta tai jos monitorisi pysähtyy, käynnistä kaikki laitteet ja projektori uudelleen.

Ongelma: Notebook- tai PowerBook -tietokoneesi näyttää ei näytä esitystä.

- ▶ Jos käytät Notebook PC-tietokonetta:
Jotkin Notebook PC-tietokoneet saattavat deaktivoida näyttönsä toista näyttölaitetta käytettäessä. Katso tietokoneesi käyttöoppaasta kuinka monitorinäyttö aktivoidaan.
- ▶ Jos käytät Apple PowerBook-tietokonetta:
Avaa ohjauspaneelissa Kohta PowerBook Display ja valitse kohdassa Video Mirroring "On (päällä)".

Ongelma: Kuva on epävapaa tai välkkyvä

- ▶ Käytä "Tracking (Seuranta)" sen korjaamiseksi. Katso sivu 23.
- ▶ Muuta monitorisi väriasetuksia tietokoneellasi.

Ongelma: Kuvassa on vilkkuva pystysuora palkki

- ▶ Käytä "Frequency (Taajuus)" -toimintoa sen säätämiseen. Katso sivu 23.
- ▶ Tarkista ja aseta uudelleen grafiikkakorttisi näyttötila, jotta se on yhteensopiva laitteen kanssa. Katso sivu 40.

Ongelma: Kuva ei ole tarkka

- ▶ Säädä projektorin linssin tarkennusrenkaalla. Katso sivu 14.
- ▶ Varmista, että projektorin näyttö on vaaditun etäisyyden päässä projektorista (1,0 - 12,0 metriä).

Ongelma: Kuva on venynyt koossa 16:9 DVD.

Projektori havaitsee automaattisesti 16:9 DVD:n ja säätää muotosuhteen numerisoimalla täyteen näyttökokoon oletusarvolla 4:3.

Jos kuva on yhä venynyt, sinun tulee säätää myös säätää muotosuhdetta seuraavalla tavalla:

- ▶ Valitse DVD-soittimesi muotosuhdetyyppi 4:3, jos toistat 16:9 DVD:tä.
- ▶ Jos et voi valita 4:3 muotosuhdetta DVD-soittimellasi, valitse 4:3 muotosuhde näyttövalikosta.

Ongelma: Kuva on käännteinen.

- ▶ Valitse valikkonäytön kohta "Kuva" ja säädä heijastuksen suunta. Katso sivua 22.

Ongelma: Lamppu palaa tai siitä kuuluu poksahdava ääni

- ▶ Kun lampun toiminta päättyy, se samuu ja siitä kuuluu äänekäs poksahdus. Jos näin tapahtuu laite ei käynnisty ennenkuin lamppu on vaihdettu. Vaihdaessasi lampun, seuraa kohdassa "Lampun vaihtaminen" annettuja ohjeita. Katso sivua 38.

Ongelma: LED-valoviesti

Vihreä	Virta LED		Lämpötila LED	Lamppu LED
	punaisena	siniseksi		
Valmiustila (tulovirtajohto)	Vilkkuu hitaasti	○	○	○
Valo	○	☀	○	○
Virta päällä	○	☀	○	○
Virta pois päältä (jäähdytys)	Vilkkuu nopeasti	○	○	○
Vika (lamppuvika)	○	○	○	☀
Vika (lämpövika)	○	○	☀	○
Vika (Tuulettimen lukitusvika)	○	○	Vilkkuu	○
Vika (ylilukumeneminen)	○	○	☀	○
Vika (lampun rikkoutuminen)	○	○	○	☀



☀ =>Valo päällä

○ =>Valo pois

Ongelma: Muistutukset

- ▶ “Lamp is approaching the end of its useful life in full power operation. Replacement Suggested! (Lampun tehokas käyttöaika lähestyy loppuaan. Lampun vaihtaminen on suositeltavaa!)”
-viesti näkyy 10 sekunnin ajan lampun käyttöajan lähestyessä loppuaan.
- ▶ “Projector Overheated. Lamp will automatically turn off soon. (Projektori ylikuumentunut. Lampuu sammuu pian automaattisesti)” - viesti utlee esiin kun laite on ylikuumentunut.
- ▶ “Fan fail. Lamp will automatically turn off soon. (Tuuletinvika. Lamppusammuu pian automaattisesti)” - viesti tulee esiin tuulettimen ollessa epäkunnossa.

Lampun vaihtaminen

Projektori löytää lampun automaattisesti. Esiin tulee varoitusviesti "Lamp is approaching the end of its useful life in full power operation Replacement Suggested! (Lampun tehokas käyttöaika lähestyy loppuaan. Lampun vaihtaminen on suositeltavaa!)" Nähdessäsi tämän viestin, vaihda lamppu niin pian kuin mahdollista. Varmista, että projektori on ehtinyt jäähtyä vähintään 30 minuutin ajan ennen lampun vaihtamista.



Varoitus: Lampun kotelo on kuuma! Anna sen jäähtyä, ennen kuin vaihdat lampun!

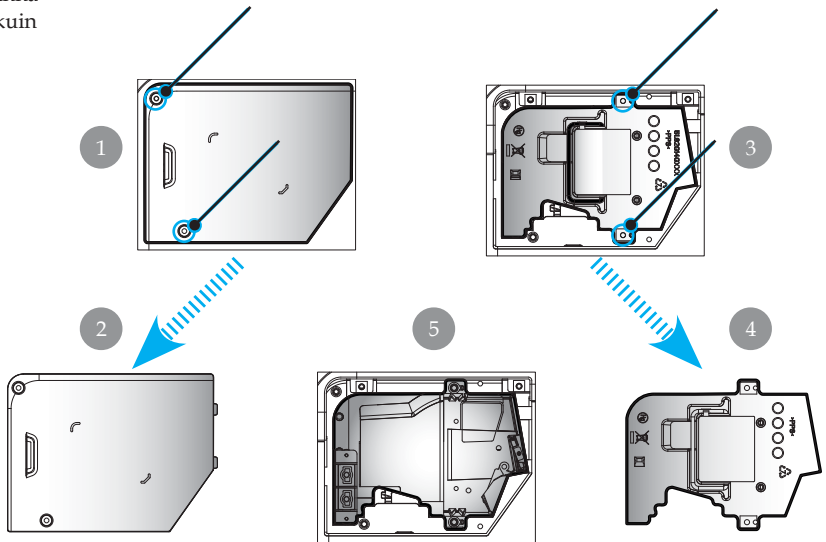

Varoitus: Henkilövahinkojen välttämiseksi; älä pudota lamppua tai koske hehkulamppuun. Hehkulamppu saattaa rikkoutua ja aiheuttaa vahinkoja tippuessaan.

Lampunvaihtomenetelmä:

1. Sammuta projektorin virta painamalla virtanäppäintä.
2. Anna projektorin jäähtyä vähintään 30 minuutin ajan.
3. Irrota virtajohto.
4. Käytä ruuvitalttaa kotelon ruuvin irrottamiseen. **1**
5. Työnnä kotelo ylös ja irrota se. **2**
6. Poista 2 lampun kotelon ruuvia. **3**
7. Vedä lampun moduuli ulos. **4**

Tee tämä käänteisessä järjestyksessä kiinniittääksesi lampun moduulin.stegene.

Tekniset tiedot

Alla olevia teknisiä tietoja voidaan muuttaa ilmoittamatta. Viimeisimmät tekniset tiedot Acerin markkinointitiedoissa.

Valoputki	- Single Chip DLP® /Texas Instruments
Lamppu	- 180W Käyttäjän vaihdettavissa oleva lamppu
Kuvapisteiden määrä	- 1024 pikseliä(H) X 768 viivaa(V) malleissa XD1250/ XD1250D - 800 pikseliä(H) X 600 viivaa(V) malleissa XD1150/ XD1150D
Näyttökelvoton väri	- 16,7M väriä
Kontrasti	- 2100:1 (Täysin päällä/Täysin pois päältä)
Yhdenmukaisuus	- 90%
Melutaso	- 31dB(A)
Linssi	- F/2,35~2,47 f=21,83~23,81mm; 1.1X Manuaalinen zoomaus objektiivi
Näyttörüudun koko (Diag.)	- 23,1- 302,0 tuumaa/0,59 - 7,68 m halkaisija
Heijastusetäisyys	- 1,0 - 12,0 metriä
Videoyhteensopivuus	- NTSC 3.58/NTSC 4.43/PAL/SECAM ja HDTV yhteensopiva - Yhdistetty video & S-video ominaisuus
V. taajuus	- 31,5 kHz~100kHz vaakasuora skannaus
P. taajuus	- 56Hz ~ 85Hz pystysuora päivitys
Virtalähde	- Universaali AC-tulo 100-240V ; Tulotaajuus 50/60Hz
I/O-liittimet	- PVirta: AC-virta tulopistoke - VGA-tulo: <ul style="list-style-type: none"> ▪ Yksi DVI liitin HDCP:n digitaalista signaalia varten (malleissa XD1150D/XD1250D) ▪ Yksi 15-pin D-sub VGA:lle, komponentille ja HDTV signaalille
	- VGA ulostulo: Yksi 15-pin D-sub VGA-ulostulolle (malleissa XD1150D/XD1250D)
	- Videotulo: <ul style="list-style-type: none"> ▪ Yksi yhdistetty video-RCA-tulo ▪ Yksi S-Video-tulo
	- RS232: yksi RS232-liitin (malleissa XD1150D/XD1250D)
	- USB: Yksi USB-liitin
Paino	- 4,78 lbs (2,17kg)
Koko (L x S x K)	- 9,1x 9,4 x 4,8 cali (230 x 238 x 122,8 mm)
Ympäristölliset	- Käyttölämpötila: 41~95 F (5~ 35 C) Kosteus: 80% maksimi (kondensoitumaton)
	- Varastointilämpötila: -4~140 F (-20~60 C) Kosteus: 80% maksimi (kondensoitumaton)
Turvallisuussäädökset	- FCC Class B, CE, VCCI, UL, cUL, TÜV-GS, PSE, CB Report, CCC

Yhteensopivuus tilat

Tila	Piirtotarkkuus	(ANALOGINEN)	
		V. taajuus (Hz)	P. taajuus (kHz)
VESA VGA	640 x 350	70	31,5
VESA VGA	640 x 350	85	37,9
VESA VGA	640 x 400	85	37,9
VESA VGA	640 x 480	60	31,5
VESA VGA	640 x 480	72	37,9
VESA VGA	640 x 480	75	37,5
VESA VGA	640 x 480	85	43,3
VESA VGA	720 x 400	70	31,5
VESA VGA	720 x 400	85	37,9
VESA SVGA	800 x 600	56	35,2
VESA SVGA	800 x 600	60	37,9
VESA SVGA	800 x 600	72	48,1
VESA SVGA	800 x 600	75	46,9
VESA SVGA	800 x 600	85	53,7
VESA XGA	1024 x 768	60	48,4
VESA XGA	1024 x 768	70	56,5
VESA XGA	1024 x 768	75	60,0
VESA XGA	1024 x 768	85	68,7
VESA SXGA	1152 x 864	70	63,8
VESA SXGA	1152 x 864	75	67,5
(*) VESA SXGA	1152 x 864	85	77,1
VESA SXGA	1280 x 1024	60	63,98
(*) VESA SXGA	1280 x 1024	75	79,98
(*) VESA SXGA+	1400 x 1050	60	63,98
MAC LC 13"	640 x 480	66,66	34,98
MAC II 13"	640 x 480	66,68	35
MAC 16"	832 x 624	74,55	49,725
MAC 19"	1024 x 768	75	60,24
MAC	1152 x 870	75,06	68,68
MAC G4	640 x 480	60	31,35
i MAC DV	1024 x 768	75	60
i MAC DV	1152 x 870	75	68,49
(*) i MAC DV	1280 x 960	75	75



❖ (*): vain malleissa XD1250/ XD1250D.

Säädökset ja turvallisuustiedot

Tässä liitteessä on yleisiä huomautuksia Acer-projektorista.

FCC-huomautus

Tämä laite on testattu ja sen on todettu olevan FCC:n sääntöjen osan 15 mukaisten luokan B digitaaliselle laitteelle asetettujen rajoitusten mukainen. Nämä rajat on suunniteltu antamaan kohtuullinen suoja haitallista häiriötä vastaan kotitalouteen asennettaessa. Tämä laite tuottaa, käyttää ja voi säteillä radiotaajuusenergiaa, ja jos sitä ei asenneta tai käytetä näiden ohjeiden mukaisesti, se voi aiheuttaa haitallisia häiriöitä radioviestinnälle.

Emme kuitenkaan takaa, että häiriötä ei esiinny tietyssä kokoonpanossa. Jos tämä laite aiheuttaa radio- tai tv-vastaanotolle haitallisia häiriöitä, jotka voidaan todeta katkaisemalla laitteesta virta ja kytkemällä se uudelleen, käyttäjää kehoitetaan korjaamaan häiriöt jollakin seuraavista tavoista:

- Muuttamalla vastaanottoantennin asentoa tai paikkaa.
- Siirtämällä vastaanotin ja laitteisto kauemmaksi toisistaan.
- Liittämällä laitteiston ja vastaanottimen eri virtapiireissä oleviin pistorasioihin.
- Pyyttämällä apua jälleenmyyjältä tai kokeneelta radio- ja tv-asentajalta.

Huomautus: Suojatut kaapelit

Kaikki liitännät muihin laitteisiin tulee tehdä suojatuilla kaapeleilla, jotta laite täyttäisi FCC:n säännöt.

Varoitus

Kaikki muutokset, joita valmistaja ei ole erikseen hyväksynyt, voivat mitätöidä Federal Communications Commissionin käyttäjälle antaman oikeuden käyttää tätä laitetta.

Käyttöehdot

Tämä laite täyttää FCC-määräysten osan 15 vaatimukset. Käyttö on seuraavien ehtojen alaista:

1. tämä laite ei saa aiheuttaa haitallista häiriötä, ja
2. tämän laitteen tulee hyväksyä kaikki vastaanotettu häiriö, mukaan lukien häiriö, joka saattaa aiheuttaa asiaankuulumatonta toimintaa.

Notice: Canadian users

This Class B digital apparatus complies with Canadian ICES-003.

Remarque à l'intention des utilisateurs canadiens

Cet appareil numérique de la classe B est conforme a la norme NMB-003 du Canada.

Vaatimustenmukaisuusvakuutus EU-maille

Täten Acer vakuuttaa, että tämä Acer-projektori täyttää oleelliset vaatimukset ja muut oleelliset osat direktiivistä 1999/5/EC. (Katso osoite [http:// global.acer.com](http://global.acer.com))

Соответствует сертификатам, обязательным в РФ



ME61

Tärkeitä turvallisuusohjeita

Lue nämä ohjeet huolellisesti. Säästä ne tulevaa tarvetta varten.

1. Noudata kaikkia tuotteeseen merkittyjä varoituksia ja ohjeita.
2. Irrota tuote seinäpistokkeesta ennen puhdistusta. Älä käytä nestemäisiä puhdistusaineita tai aerosolipuhdistusaineita. Käytä vedellä kostutettua kangasta puhdistamiseen.
3. Älä käytä tätä tuotetta veden lähellä.
4. Älä aseta tätä tuotetta epävakaalle kärrylle, tasolle, kolmijalalle, kannattimelle tai pöydälle. Jos tämä tuote putoaa, se voi vahingoittua vakavasti.
5. Tätä tuotetta tulisi käyttää vain merkinnän mukaisen virtatyypin kanssa. Jos et ole varma virran tyypistä, ota yhteyttä laitteen myyjään tai paikalliseen sähköyhtiöön.
6. Älä anna minkään painaa virtajohtoa. Älä aseta tätä tuotetta paikkaan, jossa ihmiset saattavat kävellä johdon päältä.
7. Älä koskaan työnnä mitään esineitä tuotteen kotelon aukoista, sillä ne saattavat koskettaa vaarallisia jännitepisteitä tai oikosulkea osia, mistä voi olla seurauksena tulipalo tai sähköisku. Älä läikytä mitään nesteitä tuotteen päälle tai sen sisään.
8. Älä yritä huoltaa tätä tuotetta itse, sillä avaaminen tai kotelon poistaminen voi altistaa sinut vaarallisille jännitepisteille tai muille vaaroille. Jätä kaikki huoltotoimenpiteet pätevälle huoltohenkilökunnalle.
9. Irrota tämä tuote seinäpistokkeesta ja jätä huolto pätevälle huoltohenkilökunnalle seuraavissa tapauksissa:
 - a. Jos virtajohto tai pistoke on vahingoittunut tai rispaantunut.
 - b. Jos nestettä on läikkynyt tuotteen sisälle.
 - c. Jos tuote on ollut alltiina sateelle tai vedelle.
 - d. Jos tuote ei toimi normaalisti kun käyttöohjeita noudatetaan. Tee vain ohjekirjassa katettuja säätöjä, sillä muiden ohjainten virheellinen säätäminen saattaa aiheuttaa vahinkoa ja vaatia pätevältä teknikolta paljon työtä, jotta tuote saadaan toimivaan kuntoon.
 - e. Jos tuote on pudotettu tai kotelo on vahingoittunut. Jos tuotteen suorituskyky muuttuu selkeästi, se on merkki huollon tarpeesta.
10. Odottamattoman sähköiskun välttämiseksi käytä muuntajaa vain oikein maadoitetussa seinäpistokkeessa.