

Acer 投影機

XD1150/XD1150D/XD1250/XD1250D 系列手冊

廢棄指示

請勿在丟棄本電子設備時將其當作一般垃圾處理。為確保能將污染降至最低，並且對全球環境保護作出最大貢獻，請重複回收再利用。



美國

針對包含 LCD/CRT 監視器或顯示器或電子產品，或超高壓水銀燈：



本產品內部的燈泡中含有水銀，因此必須依據當地、州或聯邦法律來進行回收或棄置。有關詳細資訊，請到 www.eiae.org 與電子工業協會聯絡。有關特定的燈泡棄置資訊，請查閱 www.lamprecycle.org。

目錄	1
使用須知	2
注意事項	2
產品簡介	4
產品特色	4
包裝概觀	5
產品概觀	6
主機	6
控制面板	7
連接埠	8
遙控器	9
安裝指示	10
連接投影機	10
開啟/關閉投影機	11
開啟投影機	11
關閉投影機	12
警告指示燈	12
調整投影影像	13
調整投影機的高度	13
調整投影縮放/焦距	14
調整投影的影像大小	14
功能說明	15
控制面板與遙控器	15
螢幕顯示 (OSD) 功能表	19
如何使用功能表	19
色彩 (電腦/視訊模式)	20
影像 (電腦/視訊模式)	22
投影設定 (電腦/視訊模式)	24
聲音 (電腦/視訊模式)	31
定時器 (電腦/視訊模式)	32
語言 (電腦/視訊模式)	33
附錄	34
疑難排解	34
更換投影燈泡	38
規格	39
相容性模式	40
法規與安全注意事項	41

注意事項

請遵守本使用手冊中建議的所有警告、注意事項、及維護須知，以延長產品使用期限。

- ⚠警告- 請勿直視投影燈源，以免強光傷害您的眼睛。
- ⚠警告- 為預防火災及觸電意外，請勿將本產品淋到雨或置於潮濕處。
- ⚠警告- 請勿打開或拆開本產品，以免觸電。
- ⚠警告- 更換燈泡時，請待裝置冷卻，並遵守所有的更換指示。
- ⚠警告- 本產品會自動偵測燈泡壽命，當顯示警告訊息時，請務必更換燈泡。
- ⚠警告- 更換顯示燈模組之後，從螢幕顯示的「燈泡已用時數歸零」選單中重新設定「投影設定」的功能。
(請參閱第 26 頁)
- ⚠警告- 關閉本產品的電源之前，請讓冷卻風扇保持運轉幾分鐘，以冷卻產品。
- ⚠警告- 連接投影機與電腦時，一定要先關閉投影機。
- ⚠警告- 當投影機正在運作時，請勿蓋上鏡頭蓋。
- ⚠警告- 當燈泡壽命結束時，燈泡可能無法點亮。如果發生這種情況，必須先更換燈泡才能開啟投影機。如要更換燈泡，請遵守「更換投影燈泡」中的程序。

正確使用方法：

- ❖ 清潔本產品之前，請先關閉電源。
- ❖ 請使用軟性清潔劑及軟布來清潔投影機的外殼。
- ❖ 如長期未使用本產品，請從 AC 插座拔掉電源插頭。

錯誤使用方法：

- ❖ 阻塞裝置上用來通風的凹槽或開口。
- ❖ 使用研磨劑、蠟、或溶劑清潔本產品。
- ❖ 將本產品放置在下列的環境中：
 - 酷熱、寒冷、或極潮濕的環境中。
 - 易產生灰塵的地方。
 - 接近會產生強磁場的裝置。
 - 陽光直射處。

產品特色

本產品為 XGA (XD1250/XD1250D) / SVGA (XD1150/XD1150D) 單晶片 0.55 吋 DLP® 投影機。

- ◆ 合乎標準的 XGA, 1024 x 768 可定址像素 (僅限 XD1250/XD1250D 系列)
合乎標準的 SVGA, 800 x 600 可定址像素 (僅限 XD1150/XD1150D 系列)
- ◆ 單晶片 DLP® 技術
- ◆ 與 NTSC3.58/NTSC4.43/PAL/SECAM 和 HDTV 相容 (480i/p, 576i/p, 720p, 1080i)
- ◆ 人性化且功能強大的 Acer Empowering 鍵包括：Acer eView Management、Acer eTimer Management 和 Acer eOpening Management。
- ◆ 高科技 DVI 連線，可供具備 HDCP 功能之數位信號使用，並支援 480p, 576p, 720p 和 1080i (XD1150D/XD1250D)
- ◆ 全功能遙控器
- ◆ 採用先進數位式梯形校正及超高品質全螢幕影像調整技術
- ◆ 容易使用的控制面板
- ◆ 支援壓縮後之 SXGA+、SXGA 並完全支援 VGA 和 SVGA (XD1250/XD1250D 專用)
支援壓縮後之 SXGA、SXGA 並完全支援 VGA (XD1150/XD1150D 專用)
- ◆ 與麥金塔相容

包裝概觀

本投影機隨附以下所有項目。請詳細檢查並確定所有裝備是否完整。若有有缺少任何零件，請即刻洽詢您的經銷商。



投影機及鏡頭蓋



1.8 公尺電源線



1.8 公尺 VGA 信號線



❖(*)：限 XD1150D
、XD1250D。



2.0 公尺複合視訊信號線



1.8 公尺 S-Video 連接線 (*)



VGA 轉色差/
HDTV 轉接器(*)



1.8 公尺 USB 連接線(*)



遙控器



電池 x 2



手提箱



使用手冊



快速使用指南

產品概觀

主機

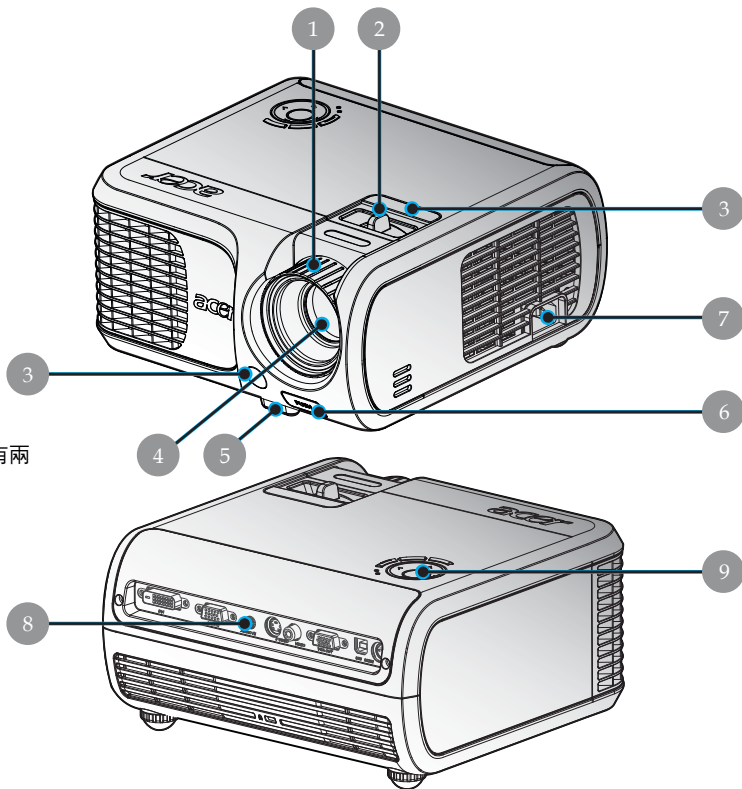

❖前方面板及前上蓋有兩個遙控器接收器。

1. 對焦環
2. 影像縮放調整
3. 遙控器接收器
4. 投影鏡頭
5. 升降腳架
6. 升降按鈕
7. 電源插孔
8. 連接埠
9. 控制面板

控制面板

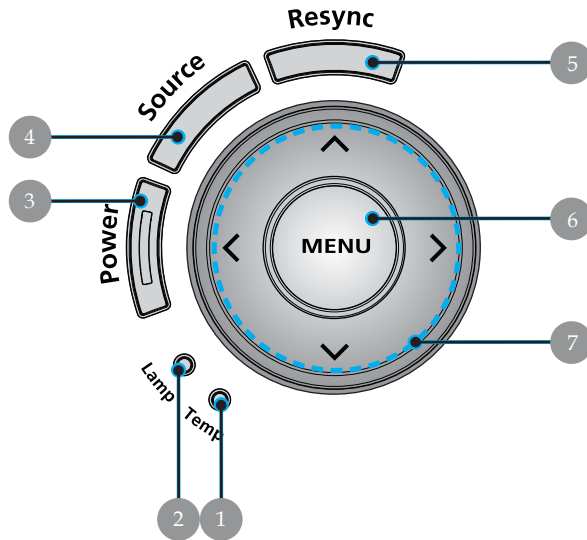

1. 溫度警示 LED
2. 燈泡警示 LED
3. 電源與指示燈 LED (電源 LED)
4. 影像輸入訊號
5. 重新同步
6. 功能表
7. 方向選取鍵

連接埠

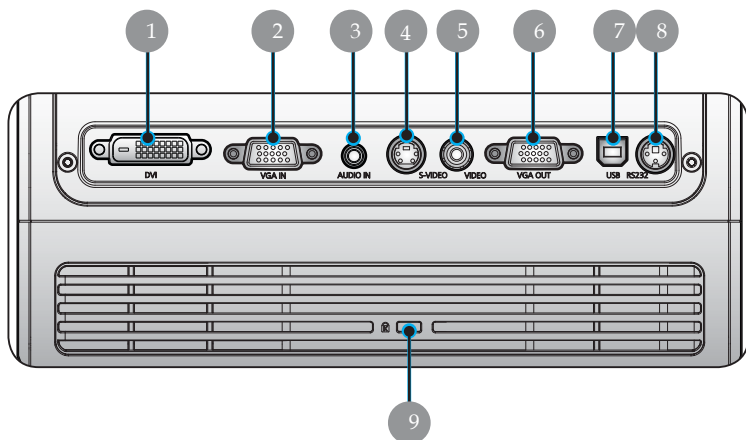

1. DVI 輸入接頭 (具備 HDCP 功能之數位訊號使用)(*)
2. VGA 輸入接頭 (電腦類比訊號 / HDTV / 色差視訊)
3. 音訊輸入連接器 (*)
4. S-Video 輸入接頭
5. 複合視訊輸入接頭
6. 顯示器環路通過輸出連接器 (VGA輸出)(*)
7. USB 連接器
8. RS232 接頭 (*)
9. Kensington™ 鎖孔



❖(*) : 限 XD1150D、
XD1250D。

遙控器

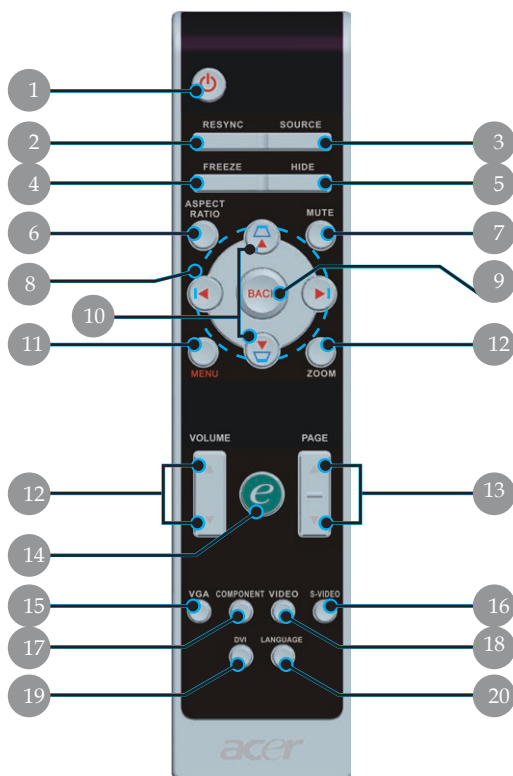

❖ (*) : XD1150/XD1250
不支援該功能。

- | | |
|----------------|------------------|
| 1. 電源 | 14. Empowering 鍵 |
| 2. 重新同步 | 15. VGA |
| 3. 訊號源 | 16. S-Video |
| 4. 暫停畫面 | 17. 色差視訊 |
| 5. 隱藏 | 18. 複合視訊 |
| 6. 顯示比例 | 19. DVI (*) |
| 7. 靜音 (*) | 20. 語言 |
| 8. 方向選取鍵 | |
| 9. 返回 | |
| 10. 梯形修正 +/- | |
| 11. 功能表 | |
| 12. 音量 +/- (*) | |
| 13. 上一頁/下一頁 | |

連接投影機



- 1..... 電源線
- 2..... DVI 連接線 (選配)
- 3..... VGA 連接線
- 4..... 音頻信號線 Jack/Jack (選配)
- 5..... USB 連接線 (XD1150D/XD1250D)
- 6..... RS232 連接線 (選配)
- 7..... 3 RCA 色差連接線 (選配)
- 8..... VGA 轉色差/HDTV 轉接器 (XD1150D/XD1250D)
- 9..... S-Video 連接線 (XD1150D/XD1250D)
- 10..... 複合視訊連接線

❖ 為了確保投影機與您的電腦搭配後能正常使用，請確定顯示模式的解析度與投影機相容。請參閱第 40 頁的「相容性模式」一節。

開啟/關閉投影機

開啟投影機

1. 打開鏡頭蓋。❶
 2. 請確定電源線及訊號線已安全確實地連接。電源 LED 指示燈將會閃紅燈。
 3. 按下控制板上的「Power (電源)」按鈕，以開啟燈泡。❷而且電源 LED 指示燈將會變藍。
 4. 開啟訊號源 (電腦、筆記型電腦或錄放影機等等)，投影機會自動偵測訊號源。
- ❖ 如果螢幕顯示「Lock (鎖定)」和「Source (訊號源)」圖示，表示投影機已鎖定在此來源類型上，而且找不到這類輸入訊號。
 - ❖ 如果畫面顯示「No Signal (無訊號)」，請確定是否有確實連接訊號線。
 - ❖ 如果同時連接多重來源，請使用遙控器或控制面板上的「Source (訊號源)」(選擇影像輸入訊號) 鍵選擇影像來源。

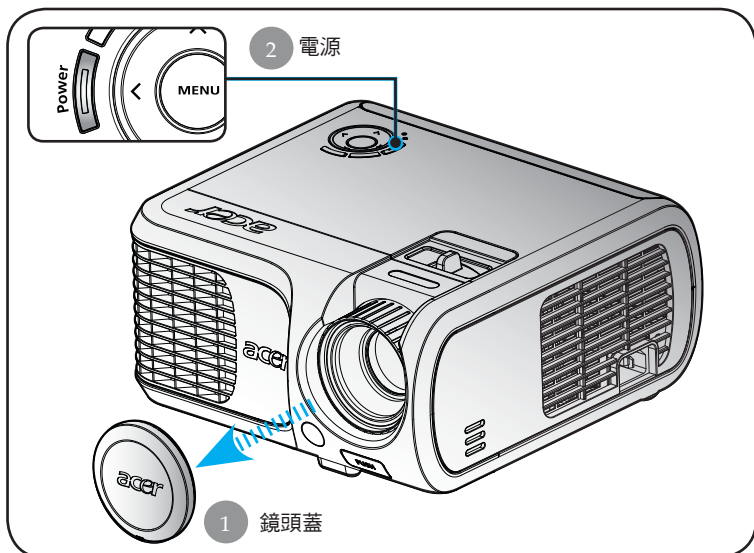

❖ 請先開啟投影機，
然後再啟動訊號源。

關閉投影機

1. 按下「Power (電源)」按鍵關閉投影機燈光，此時投影機螢幕上會顯示出「再按一次電源鍵可完全關機。警告：投影機風扇仍在運轉時，絕不可拔下電源插頭。」再按一次「電源」按鍵代表確認，否則此項訊息會在 5 秒後消失。
2. 散熱風扇會繼續運轉 30 秒以進行散熱，而且電源 LED 指示燈將會快速閃紅燈。當電源 LED 指示燈閃爍速度變慢時，則表示投影機已進入待機模式。如果想重新啟動投影機，必須等到投影機完全冷卻並進入待機模式。一旦進入待機模式，只需按一下「電源」按鈕即可重新啟動投影機。
3. 拔下電源線。
4. 關閉投影機電源後，請勿立即開啟投影機。

警告指示燈

- ❖ 當「LAMP (燈泡)」指示燈亮起紅色燈光時，投影機將自動關機。請聯絡當地經銷商或維修服務中心。
- ❖ 若「TEMP (溫度)」指示燈亮起紅色燈光約 20 秒，代表投影機已有過熱現象。您會在顯示幕上看到「溫度異常，燈泡將自動關閉。」訊息，並且投影機會自動關機。

在正常條件下，投影機會自動開機，讓您能夠繼續進行簡報。如果仍然有問題，請聯絡當地經銷商或維修服務中心。

- ❖ 「LAMP (溫度)」指示燈亮起紅色燈光約 30 秒時，即會出現「散熱風扇停止運轉，燈泡將自動關閉。」訊息。請聯絡當地經銷商或維修服務中心。

調整投影的影像

調整投影機高度

投影機配備升降腳架，可用來調整投影機高度。

如要抬高投影機高度：

1. 按下升降按鈕 ❶。
2. 抬高投影機高度，調整到所要的顯示角度 ❷，然後放開按鈕使升降腳架定位。

如要降低投影機高度：

1. 按下升降按鈕。
2. 降低投影機高度，然後放開按鈕使升降腳架定位。

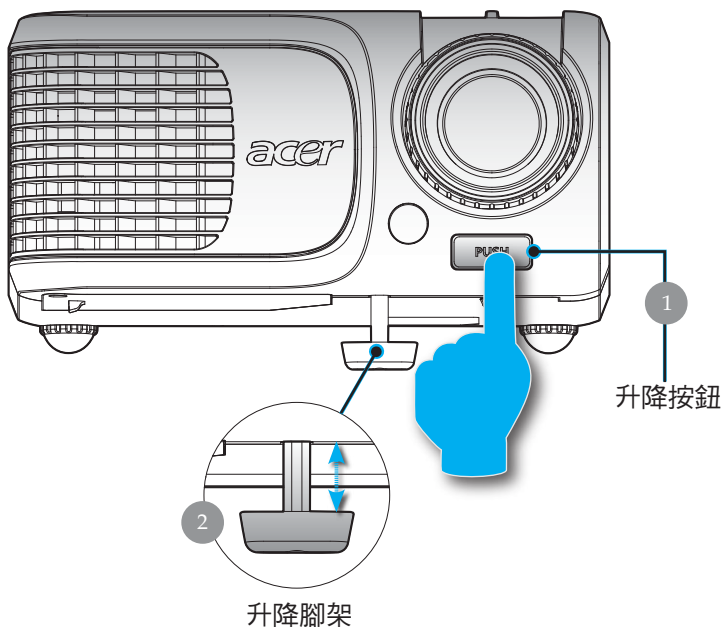

調整投影機縮放/焦距

您可使用「影像縮放調整」來調整投影影像大小。如要聚焦影像，請旋轉「對焦環」直到影像清晰。投影機的投射距離為 3.28 英尺至 39.4 英尺 (1.0 公尺至 12.0 公尺)。

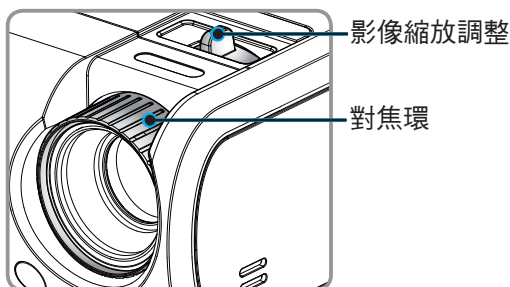

調整投影的影像大小

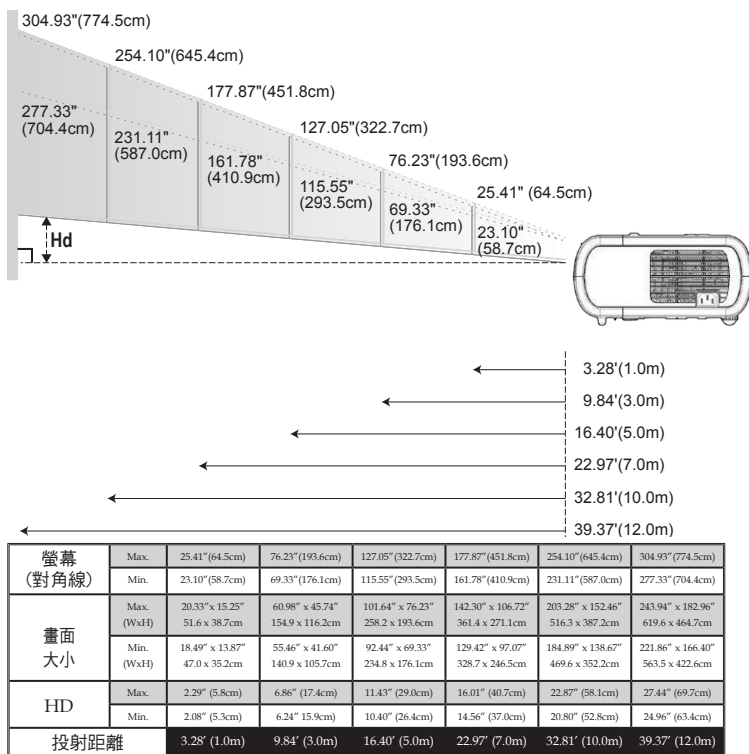

❖ 本圖表僅供參考。

控制面板與遙控器

本產品提供兩種控制功能的方式：遙控器及控制面板。

控制面板

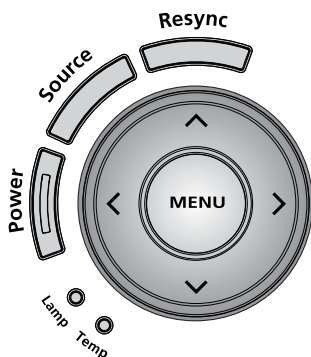

使用控制面板

Power (電源)

- ▶ 請參閱第 11 至 12 頁「開啟/關閉投影機」。

Resync (重新同步)

- ▶ 自動同步投影機與輸入來源。

Menu (功能表)

- ▶ 按下「功能表」以啟動螢幕顯示 (OSD) 功能表或回到 OSD 選單的上一步。

Source (訊號源)

- ▶ 按下「訊號源」選擇 RGB、Component-p、Component-i、S-Video、Composite、Video 和 HDTV 來源。

方向選取鍵

- ▶ 使用 ▲ ▼ ◀ ▶ 選擇項目或調整 OSD 選單中的選擇。
- ▶ 使用 ▲ ▼ 進行梯形修正，於 OSD 選單關閉時，調整因投影機傾斜所導致的影像失真 (±16 度)。

遙控器



使用遙控器

電源 

- ▶ 請參閱第 11 至 12 頁「開啟/關閉投影機」一節。

Resync (重新同步)

- ▶ 投影機會自動和輸入來源信號同步化。

Source (訊號源)

- ▶ 按下「訊號源」選擇 RGB、Component-p、Component-i、S-Video、Composite、Video 和 HDTV 來源。

Freeze (暫停畫面)

- ▶ 按下「暫停畫面」鍵使畫面影像靜止。

Hide (隱藏)

- ▶ 暫時關閉影像。按下「隱藏」鍵可隱藏影像，再按一次則可顯示影像。





Aspect Ratio (顯示比例)

- ▶ 使用此功能來選擇您想要的顯示比例。(自動/4:3/16:9/ 480p)

Mute (靜音)^(*)

- ▶ 使用此鍵來關閉音量。

方向選取鍵

- ▶ 使用     來選擇項目或調整 OSD 功能表操作的選項。

梯形修正  

- ▶ 調整因投影機傾斜所造成的失真。(垂直 ±16度)

Menu (功能表)

- ▶ 按下「功能表」以啟動螢幕顯示功能表 (OSD) 選單或回到 OSD 選單的上一步。

Zoom (畫面縮放)

- ▶ 數位放大/縮小。

返回

- ▶ 返回到 OSD 功能表操作的上一步。

❖(*)：限 XD1150D、XD1250D。



Empowering 鍵

「Acer Empowering 按鍵」提供了三種Acer獨有的功能，它們分別是「Acer eView Management」、「Acer eTimer Management」與「Acer eOpening Management」。按下「e」鍵一秒鐘以上的時間來啟動螢幕上顯示主功能表來修改其功能。



Acer eView Management

- ▶ 請按下「e」來啟動「Acer eView Management」子功能表。

「Acer eView Management」可用於顯示模式選擇。請參考「螢幕上顯示功能表」部分，以瞭解更多資訊。



Acer eTimer Management

- ▶ 請按下「e」來啟動「Acer eTimer Management」子功能表。

「Acer eTimer Management」提供了顯示時間控制的提醒功能。請參考「螢幕顯示功能表」部分，以瞭解詳細資訊。



Acer eOpening Management

- ▶ 請按下「e」來啟動「Acer eOpening Management」子功能表。

「Acer eOpening Management」可以讓使用者依照個人喜好來設定螢幕上開始功能表的圖示。請參考「螢幕顯示功能表」部分，以瞭解詳細資訊。



❖(*)：限 XD1150D、XD1250D。

Volume (音量) (*)

- ▶ 提高/降低音量。

Page Up (上一頁) (僅適用電腦模式)

- ▶ 跳回上一頁。此功能須電腦與投影機以 USB 信號線連接才能發揮功能。

Page Down (下一頁) (僅適用電腦模式)

- ▶ 跳到下一頁。此功能須電腦與投影機以 USB 信號線連接才能發揮功能。

VGA

- ▶ 按下「VGA」以將來源變更為 VGA-In 接頭。此接頭支援類比 RGB、YPbPr (480p/576p/720p/1080i)、YCbCr (480i/576i) 與 RGBsync。

Component Video (色差視訊)

- ▶ 按下「色差」，將來源變更為色差視訊源。此來源支援 YPbPr (480p/576p/720p/1080i) 和 YCbCr (480i/576i)。

Composite Video (複合視訊)

- ▶ 按下「視訊」以將來源變更為「複合視訊」來源。

S-Video

- ▶ 按下「S-Video」，將來源變更為 S-Video 來源。

DVI ^(*)

- ▶ 按下「DVI」以將來源變更為 DVI 接頭。此接頭支援數位 RGB、類比 RGB、YPbPr (480p/576p/720p/1080i)、YCbCr (480i/576 i) 與 HDCP 訊號。

Language (語言)

- ▶ 選擇多語言 OSD 功能表。



❖(*)：限 XD1150D、XD1250D。

螢幕顯示功能表

本投影機提供多國語言螢幕顯示(OSD)功能表，使您更容易調整顯示功能。投影機會自動偵測來源。

如何使用功能表

1. 要開啟 OSD 功能表，請按下遙控器或控制面板上的「功能表」。
2. 當顯示 OSD 時，請按下 ▲ ▼ 鍵選取主功能表。選擇主選單項目之後，按 ▶ 鍵即可進入子選單進行細部設定。
3. 按下 ▲ ▼ 鍵選取所要的項目，並且按下 ◀ ▶ 鍵調整設定值。
4. 在子功能表中選取下一個要調整的項目，並依第 3 項所述之方法進行調整。
5. 按下遙控器或控制面板上的「功能表」，畫面將會返回到主功能表。
6. 要結束 OSD，請再次按下「遙控器」或「控制面板」上的「功能表」或「返回」。OSD 功能表將會關閉，且投影機將會自動儲存新的設定值。

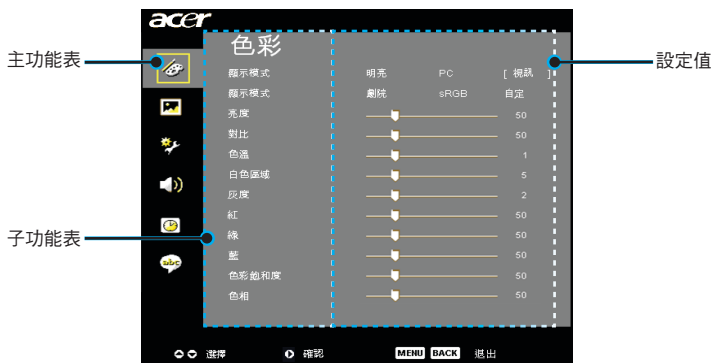



色彩 (電腦/ 視訊模式)

顯示模式

原廠已為不同類型的影像作出最佳設定。

- ▶ 明亮：可最佳化亮度。
- ▶ PC：適用於電腦或筆記型電腦。
- ▶ 視訊：在明亮的環境下播放影片。
- ▶ 劇院：在家庭劇院內較黑暗的房間內使用。
- ▶ sRGB：可最佳化真實色彩。
- ▶ 自定：記憶使用者的設定值。

亮度

調整影像亮度。

- ▶ 按下 ◀ 鍵將影像調暗。
- ▶ 按下 ▶ 鍵將影像調亮。

對比

對比控制圖片最亮與最暗部份的差異程度。調整對比度會更改影像上黑白色量。

- ▶ 按下 ◀ 鍵降低對比。
- ▶ 按下 ▶ 鍵增加對比。

色溫

調整色溫。色溫值愈高，畫面看起來偏冷色系；色溫值愈低，畫面看起來偏暖色系。



色彩 (電腦/ 視訊模式)

白色區域

使用「白色區域」控制可以設定DMD晶片的白色峰值。0 代表最小區段，0 代表最大區段。如果您偏好較為強烈的畫面，請調高此設定值；如果您偏好較為平順、自然的畫面，請調低此設定值。

灰度

可加強顯示較暗畫面的效果。Gamma 值越高，可使暗沈畫面更明亮。

紅

調整紅色。

綠

調整綠色。

藍

調整藍色。

色彩飽和度

色彩飽和度是用來將黑白視訊影像調整成全飽和色彩。

- ▶ 按下 ◀ 鍵降低影像中的色彩數量。
- ▶ 按下 ▶ 鍵增加影像中的色彩數量。

色相

色相是用來調整紅色和綠色的色彩平衡。

- ▶ 按下 ◀ 鍵增加影像中的綠色數量。
- ▶ 按下 ▶ 鍵增加影像中的紅色數量。



❖ 「色彩飽和度」及「色相」功能並不支援電腦模式或 DVI 模式。



影像 (電腦/ 視訊模式)

梯形修正

- ▶ 調整因投影機傾斜所造成的失真。(垂直 ± 16 度)

顯示比例



您可使用這個功能將螢幕調整為所要的顯示比例。

- ▶ 自動：保持影像原始的顯示比例，並使影像依原有的水平、垂直畫素放至最符合的顯示尺寸。
- ▶ 16:9：輸入來源將會調整為適合螢幕寬度的大小，並降低高度以使顯示的影像變為16:9的比例。
- ▶ 4:3：輸入來源將會調整為適合投影螢幕的大小，且為 4:3 的比例。
- ▶ 480p (*)：提供 480p 16:9 訊號的最佳顯示效果。



❖ (*)：限 XD1150、XD1150D。

投影方式

- ▶  正面放映
出廠預設設定。
- ▶  正面懸掛式放映
當選取這個功能時，投影機會使影像上下顛倒，以配合懸掛式影像放映。
- ▶  背投-桌面
當選取這個功能時，投影機會使影像左右相反，使您可在半透明螢幕後面放映影像。



影像 (電腦/ 視訊模式)



❖ 在 DVI 及「影像」模式下，不支援「水平位置」、「垂直位置」、「頻率」及「相位」功能。

▶ 反面懸掛式放映

當選取這個功能時，投影機會使影像左右相反且上下顛倒，使您可在半透明螢幕後面配合懸掛的投影機放映影像。

水平位置

- ▶ 按下 ◀ 鍵將影像向左移動。
- ▶ 按下 ▶ 鍵將影像向右移動。

垂直位置

- ▶ 按下 ◀ 鍵將影像向下移動。
- ▶ 按下 ▶ 鍵將影像向上移動。

頻率

「頻率」是用來變更顯示資料頻率，以匹配電腦顯示卡的頻率。當畫面上出現垂直閃爍條紋時，請使用這個功能來調整頻率。

相位

您可選取「相位」項目使顯示的信號時序同步於顯示卡的信號時序。當畫面顯示的影像不穩定或閃爍時，請使用這個功能來進行修正。

清晰度

調整影像的清晰度。

- ▶ 按 ◀ 減少清晰度。
- ▶ 按 ▶ 增加清晰度。



❖ VGA 接頭來源下不支援「清晰度」功能。



投影設定 (電腦/ 視訊模式)

自動關機 (分鐘)

當在設定時間之後沒有訊號輸入時，投影機將會自動關機。

訊號源鎖定

當關閉訊號源鎖定時，如果失去了目前的輸入訊號，投影機會搜尋其他訊號。當開啟訊號源鎖定時，在您按下遙控器上的「訊號源」按鈕到下一頻道之前，它會「鎖定」目前的訊號源頻道。

功能表位置

選擇顯示螢幕上的「功能表」位置。

開機畫面

使用此功能來選擇您想要的開機畫面。如果變更設定，離開 OSD 選單後，變更即會生效。

- ▶ Acer：Acer 投影機的預設開機畫面。
- ▶ 使用者：使用者自訂的開機畫面，透過 USB 纜線與 *Acer eOpening Managemet* 公用程式從 PC 下載到投影機 (請參閱下節的說明)。



投影設定 (電腦/ 視訊模式)

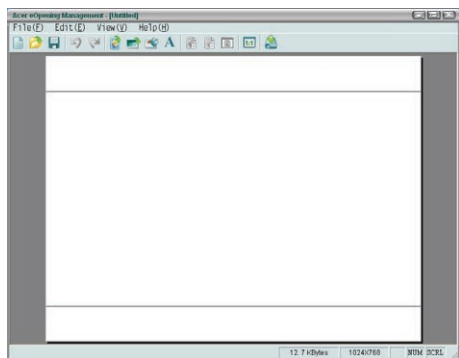

Acer eOpening Management 是使用者用來將 Acer 投影機的預設開機畫面變更為他們想要影像的 PC 公用程式。您可以從隨附的 CD 中安裝 *Acer eOpening Management*。請使用隨附的 USB 纜線將投影機連接至您的 PC，然後再執行 *Acer eOpening Management* 公用程式來將您想要的影像從 PC 下載至投影機。下載開始前，投影機必需先輸入「Download Mode (下載模式)」。請依照以下說明輸入「Download Mode (下載模式)」。

1. 如果投影機已開啟，請按下電源鈕兩次關閉投影機的電源。
2. 從投影機上拔下 AC 電源線。
3. 同時按住「功能表」與「 $\text{\textcircled{P}}$ 」按鈕，然後將 AC 電源線插到投影機上。
4. 當「溫度」與「燈泡」LED 指示燈亮時，請放開兩個按鈕，投影機會進入下載模式。
5. 請確定 USB 纜線已經從您的 PC 連接到了投影機上。

燈泡已用時數

顯示燈泡的累積使用時間，以小時計。



燈泡使用壽命提示

選取這個功能以設定顯示更換燈泡訊息時是否要顯示或隱藏警示訊息。燈泡使用壽命結束前 30 小時會顯示警示訊息。



投影設定 (電腦/ 視訊模式)



燈泡已用時數歸零

選擇「是」之後按  鍵，可將燈泡計時器歸零。

保全

按下  啟動「保全」設定。

設定安全性前必須先輸入「管理員密碼」。



保全

本投影機具備絕佳的保全功能，可讓管理者管理投影機的使用請求。

- ▶ 選擇「開」來啟用保全功能。使用者必須根據設定「使用者密碼」時所定義的「安全模式」來輸入密碼。如需詳細資訊，請參閱「使用者密碼」一節。
- ▶ 選擇「關」，然後使用者可以在不輸入密碼的情況下開啟投影機。



一旦啟用保全功能，啟動投影機後，投影機將會要求使用者輸入密碼。在此對話方塊中，「使用者密碼」與「管理者密碼」皆可接受。



投影設定 (電腦/ 視訊模式)



逾時(分鐘)

一旦「安全」設為「開」，管理者便可設定逾時功能。

- ▶ 按下 ◀ 或 ▶ 來選擇逾時時間。
- ▶ 範圍從 10 分鐘到 990 分鐘。
- ▶ 當時間到了時，投影機將會要求使用者再次輸入密碼。
- ▶ 「逾時(分鐘)」的原廠預設值為「關」。

使用者密碼

- ▶ 按下 ▶ 來變更「使用者密碼」。



- ▶ 使用 ▲、▼、◀ 或 ▶ 來選擇字元並按「MENU」確認。
- ▶ 確認選取字元之後，請按 ◀ 來刪除字元。
- ▶ 按下「MENU」來完成密碼設定。
- ▶ 在「確認密碼」處再次輸入密碼。
- ▶ 密碼的允許長度為 4~8 個字元。



投影設定 (電腦/ 視訊模式)

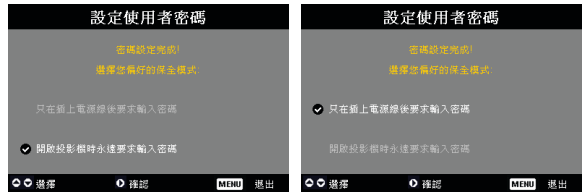

投影機提供兩種「保全模式」選項。

- ▶ 若選擇「只在插上電源線後要求輸入密碼」，投影機僅會於第一次連接電源線後，要求使用者輸入密碼。
- ▶ 若選擇「開啟投影機時永遠要求輸入密碼」，則使用者必須於每次開啟投影機後輸入密碼。

管理者密碼

在「輸入管理者密碼」及「輸入密碼」對話方塊中皆可接受「管理者密碼」。

- ▶ 按下 **▶** 來變更「管理者密碼」。



- ▶ 「管理者密碼」的原廠預設值為「1234」。



投影設定 (電腦/ 視訊模式)



若管理員忘記「管理者密碼」，請遵循以下步驟存取密碼：



1. 當顯示出「輸入密碼」或「輸入管理者密碼」對話方塊時，按下「MENU」4 秒鐘以上的時間。

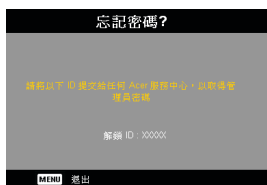

2. 寫下「解鎖 ID」並與 Acer 服務中心聯絡。他們將會給您新的「管理者密碼」。它們將會根據「解鎖 ID」給您新的「管理者密碼」。
3. 當您用從 Acer 取得新的「管理者密碼」登入投影機之後，舊的「管理者密碼」將會被新密碼所取代。

功能說明



投影設定 (電腦/ 視訊模式)



重設

選擇「是」之後按  鍵，可將所有選單內的顯示參數重新設回原廠預設值。



聲音 (電腦/ 視訊模式)

音量

- ▶ 按下 ◀ 鍵降低音量。
- ▶ 按下 ▶ 鍵增加音量。

靜音

- ▶ 選擇「開」可啟動靜音功能。
- ▶ 選擇「關」可關閉靜音功能。

開機/關機音量

選擇此功能可在電源開啟/關閉時調整音量。

警告音量

選擇此功能可在投影機發生錯誤時調整音量。



❖ XD1150D/XD1250D
的聲音功能表。



計時器 (電腦/ 視訊模式)

計時器開始

按下  可啟動/停止計時器。

計時器期間

按下  可調整計時器週期。

計時器音量 (*)

選擇此功能來調整啟用計時器功能且時間到了之後所發出的聲音的音量。

計時器顯示

按下  可選擇螢幕上的計時器顯示模式。

計時器位置

可選擇螢幕上的計時器位置。



❖(*)：限 XD1150D、
XD1250D。



語言 (電腦/ 視訊模式)

語言

您可顯示多國語言OSD功能表。請使用 ▲ 或 ▼ 鍵選取所要使用的語言。

按下 ▶ 來確認選項。

疑難排解

如果使用投影機時遇到任何問題，請參閱下列方法來解決問題。如果問題仍無法解決，請洽詢當地經銷商或維修服務中心。

問題：螢幕未出現任何畫面。

- ▶ 請確定所有的信號線及電源線都已按照「安裝指示」章節中的說明確實接妥。
- ▶ 請確定接頭的接腳針沒有彎曲或折損。
- ▶ 請檢查投影機燈泡是否已牢牢裝好。請參閱「更換投影燈泡」章節。
- ▶ 請確定已打開鏡頭蓋並且已開啟投影機。
- ▶ 確定未啟用「隱藏」功能。

問題：畫面被分割或顯示的影像不正常。

- ▶ 按下遙控器上的「重新同步」鍵。
- ▶ 如果您使用 PC：
如果電腦的解析度高於 1024 x 768 (XD1250, XD1250D)/800 x 600 (XD1150, XD1150D)。請按照下列簡述的步驟重新設定解析度。
針對 Windows 3.x 作業系統：
 1. 請於「Windows 程式管理員」中，按一下「主群組」中的「Windows 設定」圖示。
 2. 確定「顯示器」解析度設定低於或等於 1024 x 768 (XD1250, XD1250D)/800 x 600 (XD1150, XD1150D)。針對 Windows 95, 98, 2000, XP 作業系統：
 1. 開啟「我的電腦」圖示，「控制台」資料夾、然後按兩下「顯示器」圖示。
 2. 選擇「設定」標籤。
 3. 解析度設定位於「螢幕區域」中。請確定解析度設定低於或等於 1024 x 768 (XD1250, XD1250D)/800 x 600 (XD1150, XD1150D)。

如果投影機仍然無法投射整個影像，則必須同時更改使用的顯示器。請參閱下列步驟：

4. 執行上述步驟 1~2。按一下「進階」按鈕。
5. 選擇「顯示器」方塊中的「變更」按鈕。

6. 按一下「顯示所有裝置」，然後於「製造廠商」下，選擇「標準顯示器類型」。在「模式」方塊下選取所要的解析度。
 7. 確定顯示器的解析度設定低於或等於 1024 x 768 (XD1250/ XD1250D)/800 x 600 (XD1150/ XD1150D)。
- ▶ 如果使用筆記型電腦時發生問題：
 1. 請先執行上述的電腦解析度設定步驟。
 2. 將筆記型電腦顯示設定切換到「external display only」或「CRT only」模式。
 - ▶ 如果更改解析度時遇到問題或顯示器發生暫停時，請重新啟動所有設備及投影機。

問題：筆記型電腦 Notebook 電腦的螢幕無法放映簡報。

- ▶ 如果使用筆記型電腦時發生問題：
同時使用兩個顯示器時，有些筆記型電腦會出現畫面空白現象，此時需以不同的方法重新啟動。有關更詳細資訊，請參閱電腦說明書。
- ▶ 如果使用 Apple PowerBook 電腦時發生問題：
請於「控制台」中開啟「PowerBook 顯示器」，選取「Video Mirroring On」。

問題：影像不穩定或晃動

- ▶ 請使用「相位」修正。請參閱第 23 頁。
- ▶ 改變電腦顯示器色彩設定。

問題：影像出現垂直閃爍條紋

- ▶ 請使用「頻率」調整。請參閱第 23 頁。
- ▶ 檢查並重新設定電腦顯示卡的顯示模式，使其與本產品相容。請參閱第 40 頁。

問題：影像焦距錯誤

- ▶ 請調整投影鏡頭上的焦距調整鈕。請參閱第 14 頁。
- ▶ 投影機的投射距離為 3.28 英尺(1.0 公尺)至 39.4 英尺(12.0 公尺)。

問題：顯示 16:9 DVD 時畫面超出範圍。

投影機會自動偵測 16:9 DVD 並且使用 4:3 預設設定將全螢幕數位化，以此方式調整寬高比。

如果投影機仍然超出螢幕範圍，則您也必須執行下列步驟來調寬高比：

- ▶ 如果要播放 16:9 DVD，請在 DVD 播放器上選取 4:3 寬高比。
- ▶ 如果無法在 DVD 播放器上選取 4:3 寬高比，請使用投影機的螢幕顯示 (OSD) 功能選取 4:3 寬高比。

問題：影像左右相反。

- ▶ 在螢幕顯示功能表中選擇「影像」，並調整「投影方式」。請參閱第 22 頁。

問題：燈泡已燒毀或發出聲音

- ▶ 當燈泡壽命結束時，燈泡可能無法點亮。如果發生這種情況，必須先更換燈泡才能開啟投影機。如要更換燈泡，請遵守「更換投影燈泡」中的程序。請參閱第 38 頁。

問題：LED 指示燈訊息

訊息	電源 LED		溫度 LED	燈泡 LED
	紅	藍		
待機狀態 (輸入電源線)	慢速閃爍	○	○	○
亮燈	○	☀	○	○
電源開啟	○	☀	○	○
電源關閉 (冷卻)	快速閃爍	○	○	○
錯誤 (燈泡失敗)	○	○	○	☀
錯誤 (溫度失敗)	○	○	☀	○
錯誤 (風扇鎖定失敗)	○	○	閃爍	○
錯誤 (溫度過高)	○	○	☀	○
錯誤 (燈泡故障)	○	○	○	☀



☀ => 指示燈開啟

○ => 指示燈關閉

問題：提醒訊息

- ▶ 燈泡使用壽命將盡時，會顯示約 10 秒的下列訊息：「燈泡在全功率運轉下已接近使用壽命，建議立即更換燈泡！」。
- ▶ 當系統溫度過高時，會顯示「溫度異常，燈泡將自動關閉。」
- ▶ 當風扇故障時，會顯示「散熱風扇停止運轉，燈泡將自動關閉。」

更換投影燈泡

本投影機會自動偵測燈泡壽命，並且會顯示「燈泡在全功率運轉下已接近使用壽命，建議立即更換燈泡！」警示訊息。當出現這個訊息時，請聯絡當地經銷商或服務中心，儘快更換燈泡。更換投影燈泡之前，請務必使燈泡至少冷卻三十分鐘。



警告：燈泡溫度極高！更換投影燈泡之前，請務必使燈室冷卻！

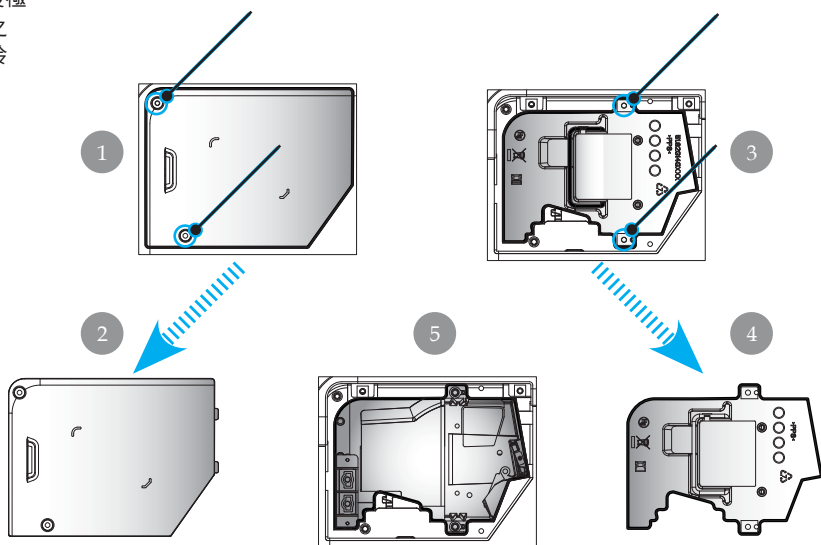

警告：為了避免受傷的危險，不可丟棄燈泡或觸碰燈泡殼。燈泡殼易碎，並且摔破時會使人受傷。

更換燈泡程序：

1. 按下電源鍵，可將電視電源關閉。
2. 請務必使投影機至少冷卻 30 分鐘。
3. 拔掉電源線。
4. 使用螺絲起子拆除護蓋上的螺絲。①
5. 推開並拆下護蓋。②
6. 拆除燈泡座上的二個螺絲。③
7. 拆除燈泡座。④

更換燈泡座的程序與前面的步驟相反。

規格

以下規格若有變更，恕不另行通知。最新規格之相關資訊，請參閱 Acer 公佈之行銷產品規格。

投影技術	- 單晶片 DLP® 技術
燈泡	- 180W 可更換式燈泡
解析度(像素數量)	- 1024 pixels (水平) X 768 lines (垂直) (適用 XD1250/ XD1250D) - 800 pixels(水平) X 600 lines (垂直) (適用 XD125/ XD1250 系列)
色彩	- 16.7M 全真色彩
對比	- 2100:1 (全開/全關)
均勻度	- 90%
雜訊值	- 31dB(A)
投影鏡頭	- F/2.35~2.47 f=21.83~23.81 公厘, 1.1 倍手調式縮放
投影影像大小	- 對角線尺寸從 23.1 到 302.0 吋 / 0.59 到 7.68 公尺
投影距離	- 3.28 ~ 39.4 英吋 (1.0 ~ 12.0 公尺)
視頻相容性	- 與 NTSC 3.58/NTSC 4.43/PAL/SECAM 和 HDTV 相容 - 複合視訊 & S-Video
水平頻率	- 31.5 kHz~100kHz 水平掃描
垂直頻率	- 56Hz~85Hz 垂直掃描
電源供應	- 100- 240V 交流電; 輸入頻率 50/60Hz
輸入/輸出接頭	- 電源: 交流電輸入插座 - VGA 輸入: <ul style="list-style-type: none"> ▪ 一組含 HDCP 功能的 DVI 接頭, 供 DVI 信號輸入用(僅適用於 XD1150D/XD1250D) ▪ 一組 15-pin D-sub 接頭, 供 VGA、色差、HDTV 信號輸入用
	- VGA 輸出: 一組 15-pin D-sub 接頭, 供 VGA 信號輸出用 (僅適用於 XD1150D/XD1250D)
	- 視頻輸入: <ul style="list-style-type: none"> ▪ 一個複合視頻 RCA 輸入 ▪ 一個 S-Video 輸入
	- RS232: 一個 RS232 接頭 (XD1150D/XD1250D 專用)
	- USB: 一組 USB 接頭
重量	- 4.78 lbs (2.17kg)
尺寸 (W x H x D)	- 9.1 x 9.4 x 4.8 英吋 (230 x 238 x 122.8 公厘)
環境	- 操作溫度: 41~95°F (5~35°C) 濕度: 80% 最高(無凝結) - 操作溫度: -4~140°F (-20~60°C) 濕度: 80% 最高(無凝結)
安全規格	- FCC Class B, CE, VCCI, UL, cUL, TÜV-GS, PSE, CB Report, CCC

相容性模式

模式	解析度	(類比)	
		垂直頻率 (Hz)	水平頻率 (kHz)
VESA VGA	640 x 350	70	31.5
VESA VGA	640 x 350	85	37.9
VESA VGA	640 x 400	85	37.9
VESA VGA	640 x 480	60	31.5
VESA VGA	640 x 480	72	37.9
VESA VGA	640 x 480	75	37.5
VESA VGA	640 x 480	85	43.3
VESA VGA	720 x 400	70	31.5
VESA VGA	720 x 400	85	37.9
VESA SVGA	800 x 600	56	35.2
VESA SVGA	800 x 600	60	37.9
VESA SVGA	800 x 600	72	48.1
VESA SVGA	800 x 600	75	46.9
VESA SVGA	800 x 600	85	53.7
VESA XGA	1024 x 768	60	48.4
VESA XGA	1024 x 768	70	56.5
VESA XGA	1024 x 768	75	60.0
VESA XGA	1024 x 768	85	68.7
VESA SXGA	1152 x 864	70	63.8
VESA SXGA	1152 x 864	75	67.5
(*) VESA SXGA	1152 x 864	85	77.1
VESA SXGA	1280 x 1024	60	63.98
(*) VESA SXGA	1280 x 1024	75	79.98
(*) VESA SXGA+	1400 x 1050	60	63.98
MAC LC 13"	640 x 480	66.66	34.98
MAC II 13"	640 x 480	66.68	35
MAC 16"	832 x 624	74.55	49.725
MAC 19"	1024 x 768	75	60.24
MAC	1152 x 870	75.06	68.68
MAC G4	640 x 480	60	31.35
i MAC DV	1024 x 768	75	60
i MAC DV	1152 x 870	75	68.49
(*) i MAC DV	1280 x 960	75	75



❖(*) : 限 XD1250/
XD1250D。

法規與安全注意事項

本附錄列出了您的 Acer 投影機的一般注意事項。

FCC 注意事項

本產品經過測試並判定符合 B 級數位設備限制，且遵照 FCC 條例第 15 節。該限制是為了提供合理保護，避免住宅安裝時引起有害干擾而設計的使用條件。本產品會產生、使用並發射無線電頻率能量，若您未按指示來安裝與使用，可能會對無線電通訊造成有害干擾。

然而，我們不保證特定的安裝方式不會發生干擾。如果本產品對收音機或電視接收造成有害干擾(可經由打開或關閉本產品而確認)，則使用者可嘗試利用下列方式進行調整：

- 移動接收天線的角度或位置
- 增加裝置與接收器之間的距離
- 不要共用裝置與接收器的電源插座
- 如需協助，請洽詢經銷商或專業的收音機/電視技術人員

注意：遮蔽型電線

本產品與其它電腦裝置之間的連接，必須使用遮蔽型電線以符合 FCC 規定。

警告

未經製造廠商許可的變更或修改可能導致使用者喪失操作本產品的權利，此授權係由聯邦通訊委員會 (Federal Communications Commission) 所賦予。

使用條件

本產品符合 FCC 條例第 15 節限制。操作時，請遵循下列兩項條件：

1. 本產品不能造成傷害性干擾，且
2. 本產品必須接受任何接收到的干擾訊號，包括可能導致非預期操作的干擾。

Notice: Canadian users

This Class B digital apparatus complies with Canadian ICES-003.

Remarque à l'intention des utilisateurs canadiens

Cet appareil numérique de la classe B est conforme à la norme NMB-003 du Canada.

適用於歐盟國家的符合聲明

特此，宏碁公司宣告此 Acer Wireless Gateway 系列符合 Directive 1999/5/EC 條款的基本要求和相關規定。(如需完整文件，請造訪 <http://global.acer.com>。)

Соответствует сертификатам, обязательным в РФ



ME61

重要安全指示

請仔細閱讀本安全指示，並加以妥善保存，以利將來參考用途。

1. 務必遵守標示在本產品上的所有警告與指示訊息。
2. 請先將本產品從牆上插座拔除後，再進行清理工作。勿使用液狀或噴霧清潔劑。使用微濕的布擦拭清潔本產品。
3. 勿靠近水邊使用本產品。
4. 勿將本產品放置在不穩固的平台、支架或桌面上使用。本產品可能因掉落而導致嚴重受損。
5. 僅使用電源線標籤所規定的電壓。若不確定使用的電壓，請洽詢經銷商或當地的電力公司。
6. 僅使用電源線標籤所規定的電壓。若不確定使用的電壓，請洽詢經銷商或當地的電力公司。
7. 請勿將任何物體從通風槽中插入產品中，因為可能會觸電或造成短路，並導致火災或產生電擊。切勿潑灑任何液體到產品上。
8. 請勿自行維修本產品，因為打開或移除機殼時，會讓您曝露在危險的電壓或其他風險之中。應由專業合格的維修人員進行維修工作。
9. 發生下列情形時，請拔掉本產品的電源插頭，並由專業人員進行維修：
 - a. 當電源線或插頭損壞或磨損時。
 - b. 如果曾有液體潑灑在產品上。
 - c. 如果產品曾遭雨淋或浸在水中。
 - d. 在遵守使用手冊說明下，若產品仍然無法正常操作，僅可調整使用手冊中所提及的調整功能，因為不當調整可能會損壞產品，並常使專業合格的維修人員花費更長的時間，才可讓產品恢復正常情形。
 - e. 如果產品掉落，或機殼已經損壞。如果產品的效能出現極大的改變，則表示產品需要維修。
10. 為防止意外電擊危險，請在確保牆壁上 AC 電源轉換器插座正確接地的情況下使用 AC 電源轉換器。