

Acer Projektor

P1165/P1165P/P1265/P1265P/
P5260i/P5270/P5280/P5370W-serier
Brukerveiledning

Copyright © 2007. Acer Incorporated.
Alle rettigheter reservert.

Brukerveiledning for Acer Projektor P1165/P1165P/P1265/P1265P/P5260i/P5270/P5280/P5370W
-serier
Original utgave: 11/2007

Endringer av informasjonen i denne publikasjonen kan finne sted uten varsel. Slike endringer vil innarbeides i nye utgaver av denne håndboken eller supplerende dokumenter og publikasjoner. Dette firmaet gir ingen garantier, verken uttrykte eller impliserte, med hensyn til innholdet i dette dokumentet og fraskriver seg spesifikt impliserte garantier om salgbarhet eller egnethet for et bestemt formål.

Registrer modellnummeret, serienummeret, innkjøpsdatoen og informasjon om innkjøpssted i plassen som er angitt nedenfor. Serienummeret og modellnummeret blir registrert på etiketten som er festet til datamaskinen din. All korrespondanse om enheten bør omfatte serienummeret, modellnummeret og innkjøpsinformasjon.

Ingen deler av denne publikasjonen kan reproduseres, lagres i et arkivsystem eller overføres på noe vis, – elektronisk, mekanisk, ved fotokopiering, innspilling eller på andre måter – uten å innhente skriftlig tillatelse på forhånd fra Acer Incorporated.

Acer Projektor P1165/P1165P/P1265/P1265P/P5260i/P5270/P5280/P5370W-serier

Modellnummer: _____

Serienumme: _____

Kjøpsdato: _____

Kjøpested: _____

Acer og Acer-logoen er registrerte varemerker som tilhører Acer Incorporated. Andre firmanavn eller varemerker som brukes, brukes kun for identifikasjonsformål og tilhører sine respektive selskaper.

"HDMI™, HDMI-logoen og High-Definition Multimedia Interface er varemerker eller registrerte varemerker som tilhører HDMI Licensing LLC."

Informasjon vedørende sikkerhet og trygghet

Les disse instruksjonene nøye. Oppbevar dette dokumentet for fremtidig bruk. Overhold alle advarsler og instruksjoner som er merket på produktet.

Slå av produktet før rengjøring.

Ta ut produktets strømstøpsel fra stikkkontakten før rengjøring. Ikke bruk flytende rengjøringsmidler eller aerosol-midler. Bruk en fuktig klut til rengjøring.

Utvis forsiktighet når enheten kobles fra.

Overhold de følgende retningslinjene ved tilkobling og frakobling av strøm til den eksterne strømforsyningsheten:

- Installer strømforsyningsenheten før strømledningen kobles til til AC-strømuttaket.
- Koble fra strømledningen før strømforsyningsenheten fjernes fra projektoren.
- Dersom systemet har flere strømkilder, koble strømmen fra systemet ved å ta ut alle strømledninger fra strømforsyningsenhetene.

Advarsel om tilgjengelighet

Påse at strømuttaket du plugger inn strømledningen i er lett tilgjengelig og plassert så nære utstyrsoperatøren som mulig. Når du må koble strømmen fra utstyret, påse å ta ut strømledningen fra det elektriske uttaket.



Advarsler!

- Ikke bruk dette produktet i nærheten av vann.
- Ikke plasser dette produktet på en ustødig tralle, stativ eller bord. Hvis produktet faller ned, kan det få alvorlige skader.
- Projektoren er utstyrt med ventilasjonsåpninger for å sikre pålitelig drift og for å beskytte den mot overoppheting. Disse åpningene må ikke blokkeres eller dekkes til. Produktet må aldri plasseres på en seng, sofa, teppe eller lignende overflater som blokkerer ventilasjonsåpningene.

Dette produktet må aldri plasseres i nærheten av eller over en radiator eller et varmeapparat, eller i en innebygd installasjon med mindre det finnes tilstrekkelig ventilasjon.

- Skyv aldri gjenstander inn gjennom produktets åpninger. De kan komme i kontakt med farlige spenningspunkter eller kortslutte deler, noe som kan resultere i brann eller elektrisk støt. Søl aldri væske på eller i produktet.

- Ikke plasser produktet på en vibrerende overflate. Dette for å unngå skade på interne deler og for å unngå batterilekkasje.
- Bruk aldri produktet under sport, trening eller noe vibrerende miljø, da dette sannsynligvis vil forårsake uventet kortslutning eller skade på rotorenheter eller lampen.

Bruke elektrisk kraft

- Strømtypen produktet anvender er angitt på merkeetiketten. Hvis du ikke er sikker på den tilgjengelige strømmtypen, rådfør deg med din forhandler eller din lokale strømleverandør.
- Ikke la noe stå på strømledningen. Ikke plasser produktet på et sted hvor personer vil komme til å gå på ledningen.
- Hvis en skjøteledning brukes med produktet, påse at den totale ampèrestyrken for utstyret som er koblet til skjøteledningen ikke overskrider skjøteledningens ampèrestyrke. Kontroller også at den totale styrken for alle produktene plagget til vegguttaket ikke overskrider sikringsstyrken.
- Ikke overbelast strømuttaket, strømfilter eller stikkontakt ved å plugge inn for mange enheter. Den totale systembelastningen må ikke overskride 80% av grenuttakets strømkretskapasiteten. Hvis strømfilter brukes, må ikke belastningen overskride 80% av strømfilterets inngangsspenning.
- Produktets AC-adapter er utstyrt med et 3-ledet jordet støpsele. Støpselet passer kun i et jordet strømuttak. Kontroller at strømuttaket er korrekt jordet før AC-adapterstøpselet settes inn. Ikke sett inn støpselet i et ikke-jordet strømuttak. Kontakt din elektriker for informasjon.



.....

Advarsel! Jordingspinnen er en sikkerhetsfunksjon. Bruk av strømuttak som ikke er korrekt jordet kan føre til elektrisk støt og/eller skade.



.....

Merknad: Jordingspinnen gir også god beskyttelse mot uventet støt produsert av annet elektrisk utstyr i nærheten som kan forstyrre dette produktets ytelse.

- Bruk kun produktet med den medfølgende strømforsyningsledningen. Hvis du må skifte ut strømledningen, påse at den nye strømledningen overholder følgende krav: avtagbar type, UL-listet/CSA-sertifisert, type SPT-2, minimum 7A 125V, VDE-godkjent eller tilsvarende, maksimal lengde 4,6 meter.

Servicearbeide

Ikke gjør forsøk på å reparere produktet selv. Åpning eller fjerning av deksler kan utstette deg for farlige spenningspunkter eller andre farer. All service skal utføres av kvalifisert servicepersonale.

Koble produktet fra vegguttaket og la kvalifisert servicepersonale foreta servicearbeide i tilfeller hvor:

- strømledningen eller støpselet er ødelagt, kuttet eller frynset
- væske er sølt inn i apparatet
- produktet har blitt utsatt for regn eller vann
- produktet har blitt mistet eller boksen har blitt ødelagt
- produktets ytelse viser en tydelig forandring, og indikerer behov for service
- produktet ikke fungerer som normalt etter at brukerveiledningen er fulgt



.....

Merknad: Juster kun kontrollene som beskrives i brukerveiledningen. Feiljustering av andre kontroller kan føre til skade, noe som ofte krever utstrakt arbeide av en kvalifisert tekniker for å tilbake stille produktet til normal stand.



.....

Advarsel! Av sikkerhetsgrunner skal ikke ikke-kompatible deler brukes når komponenter legges til eller endres. Rådfør deg med din forhandler vedrørende kjøpsalternativer.

Projektoren og tilbehør kan inneholde små deler. Oppbevar dem utenfor barns rekkevidde.

Ekstra sikkerhetsinformasjon

- Ikke se direkte på projektorlinsen når lampen er på. Det skarpe lyset kan skade øynene dine.
- Slå først på projektoren og deretter signalkildene
- Ikke plasser projektoren i følgende omgivelser:
 - Dårlig ventilerte eller lukkede områder. Det er nødvendig med minst 50 cm. klaring fra vegger og fri luftstrøm rundt projektoren.
 - Steder hvor temperaturen kan bli svært høy, som for eksempel i en bil med alle vinduene lukket.
 - Steder med mye fuktighet, støv eller sigarettøyk kan ødelegge optiske komponenter, forkorte projektorens levetid og gjøre bildet mørkere.
 - Steder nære brannalarmer.
 - Steder med en omgivende temperatur på over 40 °C/104 °F.
 - Steder med høyder over 10000 fot.
- Koble umiddelbart fra projektoren dersom det er noe galt med den. Ikke bruk projektoren dersom det kommer røyk, rare lyder eller lukt fra den. Det kan forårsake brann eller elektrisk støt. I dette tilfellet, koble den

umiddelbart fra og kontakt din forhandler.

- Ikke fortsett å bruke dette produktet hvis det er ødelagt eller mistet. Kontakt i så tilfelle din forhandler for inspeksjon.
- Ikke vend projektorobjektivet mot solen. Det kan føre til brann.
- Når projektoren slås av, sørg for at projektorens kjølesyklus fullføres før strømmen kobles fra.
- Ikke slå av hovedstrømmen brått eller koble fra projektoren mens den er i bruk. Det kan føres til at lampen skades, brann, elektrisk støt eller andre problemer. Det beste er å vente til viften er slått av før hovedstrømmen slås av.
- Ikke rør lufttaksristen og den nedre platen. Disse blir varme.
- Hvis projektoren har luftfilter så bør dette rengjøres jevnlig. Temperaturen innvendig kan stige og forårsake skade når filteret/ventilasjonsåpningene tettes med skitt eller støv.
- Ikke se inn i lufttaksristen når projektoren er i bruk. Det kan skade øynene dine.
- Åpne alltid objektivlukkeren eller ta av objektivlokket når projektoren er på.
- Ikke blokker projektorobjektivet med noen gjenstand mens projektoren er i bruk. Dette kan føre til at objektet blir varmt og deformeres. Det kan til og med forårsake brann. Trykk på HIDE (SKJULE) på projektoren eller fjernkontrollen for å midlertidig slå av lampen.
- Lampen blir svært varm under bruk. La projektoren nedkjøles i omtrent 45 minutter før lampen fjernes for utskiftning.
- Ikke bruk lamper etter at lampens beregnede levetid er gått ut. Det kan i sjeldne tilfeller føre til at lampen går i stykker.
- Skift aldri ut lampen eller andre elektroniske komponenter med mindre projektoren er frakoblet.
- Produktet vil selv registrere lampens levetid. Sørg for at lampen skiftes ut når en varselmelding vises
- La enheten nedkjøles og følg alle instruksjonene ved utskiftning av lampen
- Tilbakestill funksjonen "Lamp Hour Reset (Tilbakestill lampe)" fra skjermvisningsmenyen "Management (Administrasjon)" etter at lampemodulen er skiftet ut
- Ikke forsøk å demontere projektoren. Det er farlig høyspenninger inne i projektoren som kan skade deg. Den eneste delen som brukeren kan yte service på er lampen, som har et eget avtagbart deksel. Service skal ellers kun foretas av kvalifisert, profesjonelt servicepersonale.
- Ikke plasser projektoren vertikalt på enden. Det kan føre til at projektoren hvelver og forårsaker skade.
- Dette produktet kan vise speilvendte bilder for takmonteringsinstallasjon. Bruk kun Acer takmonteringssett for montering av projektoren og sørg for at den er forsvarlig installert.

Driftsomgivelser for bruk av trådløs funksjon (Valgfritt)



Advarsel! Av sikkerhetsgrunner, må alle trådløse- eller radiooverføringsenheter slås av når maskinen brukes under følgende forhold. Disse enhetene kan inkludere, men er ikke begrenset til: trådløs LAN (WLAN), Bluetooth og/eller 3G.

Husk å overholde alle gjeldende spesialreguleringer i ethvert område, og slå alltid av enheten når det er forbudt å bruke den eller den kan forårsake forstyrrelse eller fare. Bruk kun projektoren i normale driftsposisjoner. Dette produktet samsvarer med RFs retningslinjer for eksponering når den brukes normalt, og projektoren og dens antenne er plassert minst 1,5 centimeter fra kroppen din. Den skal ikke inneholde metall og du må plassere enheten i ovenfornevnte avstand fra kroppen din.

For vellykket overføring av datafiler eller meldinger, kreves en god tilkobling til nettverket. I noen tilfeller kan overføring av datafiler og meldinger forsinkes frem til en slik forbindelse er tilgjengelig.

Sørg for at ovenfornevnte instruksjoner vedrørende avstand overholdes frem til overføringen er fullført.

Deler av projektoren er magnetiske. Metallisk materiale kan trekkes til enheten, og personer med høreapparat bør ikke holde enheten mot øret med høreapparatet. Ikke plasser kredittkort eller andre magnetiske lagringsmedier i nærheten av enheten. Det kan føre til at lagret informasjon kan bli slettet.

Medisinsk utstyr

Bruk av radiooverføringsutstyr, inkludert trådløse telefoner, kan forstyrre funksjonaliteten for medisinsk utstyr som ikke er tilstrekkelig beskyttet. Rådfør deg med en lege eller produsent av medisinsk utstyr for å avgjøre om de er tilstrekkelig beskyttet fra ekstern RF-energi, eller hvis du har andre spørsmål. Slå av enheten i helseinstitusjonsområder når det finnes instruksjoner som ber deg om å gjøre det. Sykehus og helseinstitusjoner har i bruk utstyr som kan være følsomt overfor eksterne RF-overføringer.

Pacemakere. Produsenter av pacemakere anbefaler at en minimumsavstand på 15,3 centimeter opprettholdes mellom trådløst utstyr og en pacemaker for å unngå potensiell forstyrrelse med pacemakeren. Disse anbefalingene samsvarer med den uavhengige undersøkelsen av, og anbefalinger fra WTR (Wireless Technology Research). Personer med pacemakere bør gjøre følgende:

- Alltid holde utstyret mer enn 15,3 centimeter fra pacemakeren
- Ikke holde enheten i nærheten av pacemakeren når enheten er slått på. Hvis du mistenker forstyrrelse, slå av enheten og flytt den.

Høreapparater. Noen trådløse digitale enheter kan forstyrre høreapparater. Hvis forstyrrelser oppstår, kontakt din servicetilbyder.

Kjøretøy

RF-signaler kan påvirke ikke korrekt installert, eller utilstrekkelig beskyttede elektroniske systemer i motor kjøretøy, som for eksempel elektriske bensinnsprøytningsstemer, elektriske glidefrie (blokkeringsfrie) bremsesystemer, elektriske fartskontrollsystemer og luftputesystemer. For ytterligere informasjon, rådfør deg med produsenten, eller produsentens representant, av kjøretøyet eller av utstyr som har blitt montert. Kun kvalifisert personale skal gi service på enheten, eller installere enheten i et kjøretøy. Ukorrekt installasjon eller vedlikehold kan være farlig, og kan ugyldiggjøre enhver garanti som gjelder for enheten. Kontroller regelmessig at alt trådløst utstyr i kjøretøyet er montert og fungerer som det skal. Ikke lagre eller ha med deg lettantennelige væsker, gasser eller eksplosive materialer på samme sted som enheten, dens deler eller ekstraustyr. For kjøretøyer utstyrt med luftputer, husk at luftputer fylles med stor kraft. Ikke plasser gjenstander, inkludert installert eller bærbart trådløst utstyr, i området over luftputen eller i området hvor luftputen er plassert. Hvis trådløst utstyr ikke er korrekt installert i kjøretøyet, og luftputen blåses opp, kan dette føre til alvorlig skade.

Det er forbudt å bruke enheten mens du befinner deg i et fly. Slå av enheten før du går ombord i et fly. Bruk av trådløst teleutstyr i et fly kan være farlig for driften av flyet. Det kan forstyrre det trådløse telefonnettverket, og det kan være ulovlig.

Potensielt eksplosive omgivelser

Slå av enheten når du befinner deg i områder med potensielt eksplosiv atmosfære, og overhold alle skilter og instruksjoner. Potensielt eksplosive atmosfærer inkluderer områder hvor du vanligvis vil anbefales å slå av kjøretøyet motor. Gnister i slike områder kan forårsake eksplosjon eller brann, som igjen kan resultere i legemlig skade og i verste fall dødsfall. Slå av enheten når brennstoff fylles opp, for eksempel i nærheten av bensinstasjoner ved servicestasjoner. Overhold instruksjoner vedrørende bruk av radioutstyr i bensinstasjoner, lagrings- og distribusjonsområder, kjemiske anlegg, eller områder hvor det foregår sprengning. Områder med potensielt eksplosiv atmosfære er ofte, men ikke alltid, tydelig merket. Dette inkluderer områder under dekk på båter, kjemiske overførings- eller lagringsenheter, kjøretøy som bruker flytende petroleumsgass (som for eksempel propan eller butan) og områder hvor luften inneholder kjemikalier eller partikler som korn, støv eller metallstøv.

Advarsel vedrørende lytting

For å beskytte hørselen er det viktig at du følger disse instruksjonene.

- Øk volumet gradvis frem til du kan høre tydelig og godt.
- Ikke øk volumnivået etter at du har vendt deg til det.
- Ikke hør på musikk med høyt volum i lengre perioder.
- Ikke øk volumet for å blokkere ute bråkete omgivelser.
- Send volumet hvis du ikke kan høre hva andre personer rundt deg sier.

Instruksjoner for kassering

Ikke kast denne elektroniske enheten i søppelet når den skal kastes. For å redusere forurensning og sikre best beskyttelse av det globale miljøet, vennligst resirkuler produktet. For mer informasjon vedrørende reguleringer om avfall fra elektrisk og elektronisk utstyr (WEEE), besøk <http://global.acer.com/about/sustainability.htm>

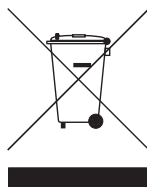

Retningslinjer for kassering av kvikksølv

For projektorer eller elektroniske produkter som inneholder en LCD/CRT-monitor eller skjerm.



Lampen(er) i dette produktet kan inneholde kvikksølv og må resirkuleres og kasseres i henhold til lokale, statlige eller føderale lover. For mer informasjon, kontakt Electronic Industries Alliance på www.eiae.org. For spesifikk informasjon vedrørende kassering av lampen, se www.lamprecycle.org

Det viktigste først

Merknader om bruk

Gjør følgende:

- Slå av produktet før rengjøring.
- Bruk en myk klut fuktet med et mildt rengjøringsmiddel for å rengjøre skjermboksen.
- Ta ut strømstøpselet fra stikkontakten dersom produktet ikke har vært i bruk over en lengre periode.

Ikke gjør følgende:

- Blokker sporene og åpningene på produktet som er for ventilasjon.
- Bruk skuremidler, voks eller oppløsningsmidler for å rengjøre enheten.
- Bruk under følgende forhold:
 - I svært varme, kalde eller fuktige omgivelser.
 - I områder utsatt for mye støv og skitt.
 - I nærheten av apparater som genererer et sterkt magnetisk felt.
 - I direkte sollys.

Forholdsregler

Vennligst overhold alle advarsler, forholdsregler og vedlikeholdsrutiner som anbefalt i denne brukerveiledningen. Dette for å maksimere produktets levetid.



Advarsel:

- Ikke se direkte på projektorlinsen når lampen er på. Det skarpe lyset kan skade øynene dine.
- For å redusere risikoen for brann eller elektrisk støt, må ikke projektoren utsettes for regn eller fuktighet.
- Ikke åpne eller demonter produktet. Det kan forårsake elektrisk støt.
- La enheten nedkjøles og følg alle instruksjonene ved utskiftning av lampen.
- Produktet vil selv registrere lampens levetid. Sørg for å skifte ut lampen når varselmeldinger vises.
- Tilbakestill funksjonen "Lamp Hour Reset (Tilbakestill lampe)" fra skjermvisningsmenyen "Management (Administrasjon)" etter at lampemodulen er skiftet ut.
- Når projektoren slås av, påse at projektoren fullfører kjølesyklusen før strømmen kobles fra.
- Slå først på projektoren og deretter signalkildene.
- Ikke bruk objektivlokket mens projektoren er i bruk.
- Når lampens levetid nærmer seg slutten, vil den brenne ut og lage en høy "poppelyd". Hvis dette skjer, vil projektoren ikke kunne slås på igjen før lampemodulen er skiftet ut. For utskiftning av lampen, følg prosedyrene i avsnittet "Skifte ut lampen".

Informasjon vedørende sikkerhet og trygghet	iii
Det viktigste først	x
Merknader om bruk	x
Forholdsregler	x
Introduksjon	1
Produktegenskaper	1
Pakkeoversikt	2
Projektor Oversikt	3
Projektor delene	3
Kontrollpanel	4
Fjernkontroll Layout	6
Komme igang	9
Koble til projektoren	9
Koble til projektoren for den trådløse funksjonen	10
Slå projektoren på/av	11
Slå på projektoren	11
Slå av projektoren	12
Justere det projiserte bildet	13
Justere det projiserte bildets høyde	13
Hvordan optimalisere bildestørrelse og avstand.	14
Hvordan oppnå ønsket bildestørrelse ved å justere avstand og zoom	18
Bruker Kontroller	22
Acer Empowering-teknologi	22
Skjermvisningsmenyer (OSD)	23
Fargeinnstilling	24
Bildeinnstilling	25
Administrasjonsinnstilling	27
Lyddinnstilling	29
Språkinnstilling	30
Tillegg	31
Feilsøking	31
Liste over LED- og alarmdefinisjoner	36

Innhold

Skifte ut lampen	37
Takmonteringsinstallasjon	38
Spesifikasjoner	41
Kompatibilitetsmodus	43
	48
Merknader vedrørende reguleringer og sikkerhet	49

Introduksjon

Produktegenskaper

Dette produktet er en enkeltbrikke DLP®-projektor. Funksjonene omfatter:

- DLP®-teknologi
- P1165/P1165P: Nativ 800 x 600 SVGA-oppløsning
P1265/P1265P/P5260i/P5270/P5280-serier : Nativ 1024 x 768 XGA-oppløsning
P5370W: Nativ 1280 x 800 WXGA-oppløsning
sideforhold 4:3 / 16:9 støttes
Sideforhold Full/4:3/16:9/L.Box støttes (P5370W)
- Acer ColorBoost-teknologi leverer naturens egne farger for livlige, levende bilder
- Høy klarhet og kontrastforhold
- Allsidige visningsmoduser (Bright, Standard, Video, Blackboard, User 1, User 2) gir den beste prestasjonen i enhver situasjon
- P1165/P1165P/P1265/P1265P:
NTSC / PAL / SECAM-kompatibel, støtter HDTV (720p, 1080i)
P5260i/P5270/P5280/P5370W-serier:
NTSC / PAL / SECAM-kompatibel, støtter HDTV (720p, 1080i, 1080p)
- Lampedesign med tilgang ovenfra gjør det enkelt å bytte ut lampen
- Lavere strømforbruk og økonomimodus (ECO) forlenger lampens levetid
- Empowering-tast gir deg tilgang til Acer Empowering Technology-hjelpeverktøy (Acer eView, eTimer, eOpening Management) for enkel justering av innstillinger.
- P1165/P1165P/P1265/P1265P: Utstyrt med DVI-tilkobling, støtter HDCP
P5260i/P5270/P5280/P5370W-serier:
Utstyrt med DVI og HDM™-tilkoblinger, støtter HDCP
- Avansert digital keystone-korrigerer optimerer presentasjoner
- Flerspråklige skjermvisningsmenyer (OSD)
- Fullfunksjonell fjernkontroll
- Manuelt fokusert projeksjonsobjektivzoom opp til 1,1x
- 2x digital zoom og panoramafunksjon
- Kompatibel med Microsoft® Windows® 2000, XP og Vista®

Pakkeoversikt

Denne projektoren kommer med alle enhetene vist nedenfor. Kontroller for å forsikre deg om at din enhet er komplett. Kontakt din forhandler umiddelbart dersom noen deler mangler.



Projektor med objektivlokk



Strømledning



VGA-kabel



Kompositt videokabel



2 x batterier



Bæreveske

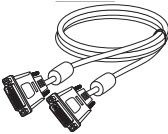

DVI-D-kabel
(P5260i/P5270/P5280/
P5370W-serier)



Sikkerhetskort



2 x brukerhåndbok
(Trådløs CD for P5260i
serier)



Fjernkontroll
(#B for P5260i serier)



2 x hurtigstartsguide
(Trådløs hurtigstartsguide
for P5260i serier)

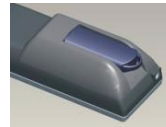

Batteripakke med USB PnS
handy drive
(P5260i serier)

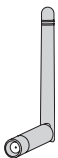

Wireless antenna
(P5260i serier)

Projektor Oversikt

Projektordelene

Front / øvre side

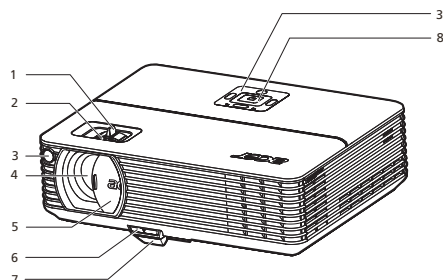

#	Beskrivelse	#	Beskrivelse
1	Zoomring	5	Objektivlokk
2	Fokusering	6	Heiseknapp
3	Fjernkontrollmottager	7	Heisefot
4	Zoomlinse	8	Kontrollpanel

Bakside

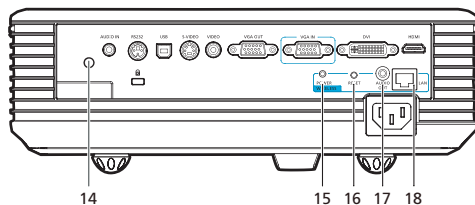
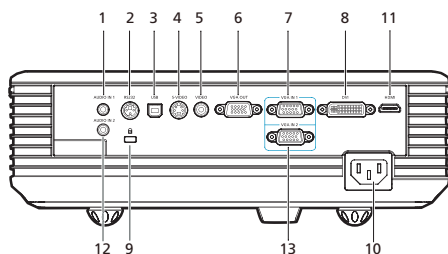



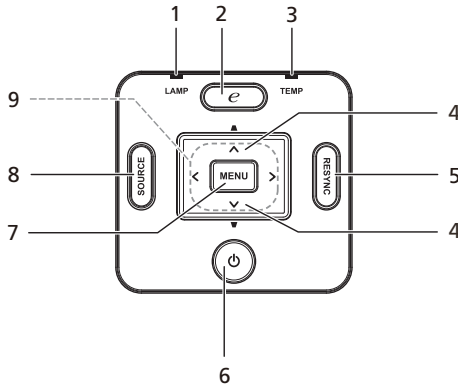

#	Beskrivelse	#	Beskrivelse
1	Lydingangskobling (1)	Enhetene nedenfor er kun for P5270/P5280/P5370W-seriene:	
2	RS232-konnektor	11	HDMI-tilkobling
3	USB-tilkobling	12	Lydingangskobling (2)
4	S-video-inngangstilkobling	13	PC analog signal/HDTV/komponent videoinngangstilkobling (2)
5	Kompositt videoinngangstilkobling	Enhetene nedenfor er kun for P5260I-seriene:	
6	Monitor loop-through utgangskonnektor (VGA-ut)	11	HDMI-tilkobling
7	PC analog signal/HDTV/komponent videoinngangstilkobling (1)	14	Antenne
8	DVI-inngangstilkobling (for digitalt signal med HDCP-funksjon)	15	Strømlampe for trådløs
9	Kensington™ låseport	16	Tilbakestilling-knapp
10	Strømkontakt	17	Lyd-utgangskontakt for trådløs
11	HDMI-tilkobling	18	Lan (RJ45-port for 10/100M Ethernet)
12	Lydingangskobling (2)		

Kontrollpanel



#	Funksjon	Beskrivelse
1	LAMPE	Lampeindikatorlys
2	Strømknapp	Unike Acer-funksjoner: eOpening, eView, eTimer.
3	TEMP	Temperaturindikatorlys
4	Keystone	Justerer bilde til å kompensere for forvrengning forårsaket av helling av projektoren (± 40 grader).
5	RESYNK	Synkroniserer automatisk projektoren til inngangskilden.

#	Funksjon	Beskrivelse
6	STRØM	Se informasjonen i avsnittet " Slå på/av projektoren ".
7	MENY	<ul style="list-style-type: none"> • Trykk på "MENY" for å starte skjermmenyen (OSD), gå tilbake til det forrige trinnet for bruk av OSD-menyen eller avslutte OSD-menyen. • Bekrefte dine punktvalg.
8	KILDE	Trykk på " KILDE " for å velge RGB, komponent, S-Video, kompositt, DVI, HDTV og HDMI™-kilder.
9	Fire retningstaster	Bruk     for å velge punkter eller gjøre justeringer for valgene.

Fjernkontroll Layout

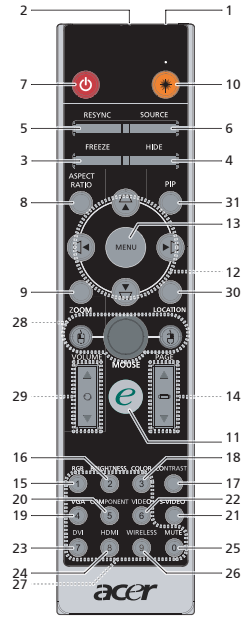
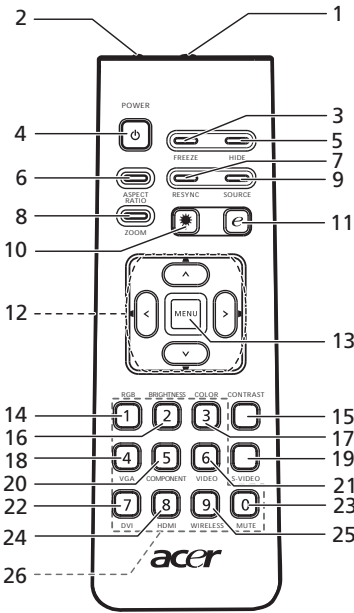

(P5260i Serier)

#	Ikone	Funksjon	Beskrivelse
1		Infrarød sender	Sender signaler til projektoren.
2		Laserpeker	Rett inn fjernkontrollen mot visningsskjermen .
3		FRYSE	For å pause skjermbildet.
4		SKJULE	Slår midlertidig av videoen. Trykk på "SKJULE" for å skjule bildet. Trykk en gang til for å vise bildet.
5		RESYNK	Synkroniserer automatisk projektoren til inngangskilden
6		KILDE	Trykk på "KILDE" for å velge RGB, komponent-p, komponent-i, S-Video, kompositt, DVI-D, video og HDTV-kilder.
7		STRØM	Det henvises til avsnittet " Slå på/av projektoren ".
8		SIDE FORHOLD	For å velge det ønskede sideforholdet (Auto/4:3/16:9). Auto/Full/4:3/16:9/L.Box (P5370W)
9		ZOOM	Zoomer inn eller ut projektorskjerm bildet.
10		Laserknapp	Rett inn fjernkontrollen mot visningsskjermen, trykk ned og hold knappen inne for å aktivere laserpekeren. Denne funksjonen støttes ikke på det japanske markedet.
11		Strøm knapp	Unike Acer-funksjoner: eOpening, eView, eTimer Management.
12		KEYSTONE	Justerer bilde til å kompensere for forvrengning forårsaket av helling av projektoren (± 40 grader).

#	ikon	Funksjon	Beskrivelse
12		Fire retningstaster	Bruk knappene opp, ned, venstre og høyre for å velge punkter eller gjøre justeringer for valgene.
13		MENY	<ul style="list-style-type: none"> Trykk på "MENY" for å starte skjermmenyen (OSD), gå tilbake til det forrige trinnet for bruk av OSD-menyen eller avslutte OSD-menyen. Bekreft valg av meny punkter.
14		SIDE	Kun for PC-modus. Bruk denne knappen til å velge neste eller forrige side. Denne funksjonen er kun tilgjengelig når en datamaskin er tilkoblet via en USB-kabel.
15		RGB	Trykk på " RGB " for ekte fargeoptimalisering.
16		LYSSTYRKE	Trykk på " LYSSTYRKE " for å justere bildet lysstyrke.
17		KONTRAST	Bruk alternativet " KONTRAST " for å kontrollere forskjellen mellom de lyseste og mørkeste delene av bildet.
18		FARGE	Trykk på " FARGE " for å justere bildets fargetemperatur.
19		VGA	Trykk på " VGA " for å endre kilde for VGA-tilkoblingen. Denne tilkoblingen støtter analog RGB, YPbPr (480p/576p/720p/1080i), YCbCr (480i/576i) og RGBsync.
20		KOMPONENT	Trykk på " KOMPONENT " for å endre kilden til komponent video. Denne tilkoblingen støtter YPbPr (480p/576p/720p/1080i) og YCbCr (480i/576i).
21		S-VIDEO	For å endre kilde til S-video.
22		VIDEO	For å endre kilde til KOMPOSITT VIDEO.
23		DVI	Trykk på " DVI " for å endre kilde til DVI. Denne tilkoblingen støtter digital RGB, analog RGB, YPbPr (480p/576p/720p/1080i), YCbCr (480i/576i) og HDCP-signaler.
24		HDMI™	For å endre kilde til HDMI™. (for modellen med HDMI™-tilkobling)
25		DEMPE	For å slå på/av volumet.
26		TRÅDLØS	Trykk på " TRÅDLØS " for å vise bildet som er trådløst overført fra PC-en til projektoren via hjelpeprogrammet "Acer eProjection Management". (for trådløs modell)
27		Tastatur 0-9	Trykk på " 0-9 " for å legge inn et passord i "Security settings (Sikkerhetsinnstillinger)".
28(*)		Høyre/venstre museklikk	Left-/right-click buttons are on the left and right, respectively; the center button works as a multidirectional pointer stick. To enable this function, a USB cable must be connected to projector from your PC.
29(*)		VOLUM	Øker/senker lydstyrken.
30(*)		OMRÅDE	Velg meny plasseringen på visningsskjermen.
31(#)		PIP (bilde i bilde)	Press " PIP " to see two screens at the same time. The main screen projection signal uses VGA input by default while the smaller PIP display uses a secondary video source.



Merknad: "*" Kun for P5260i serier.

"#" BIB-funksjon støttes ikke i P5260i.

Merknad:

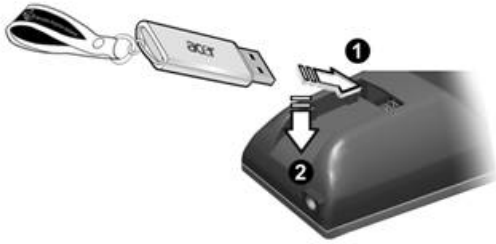
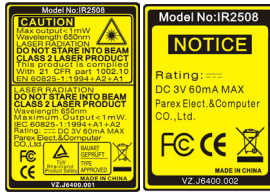

Komme igang

Koble til projektoren

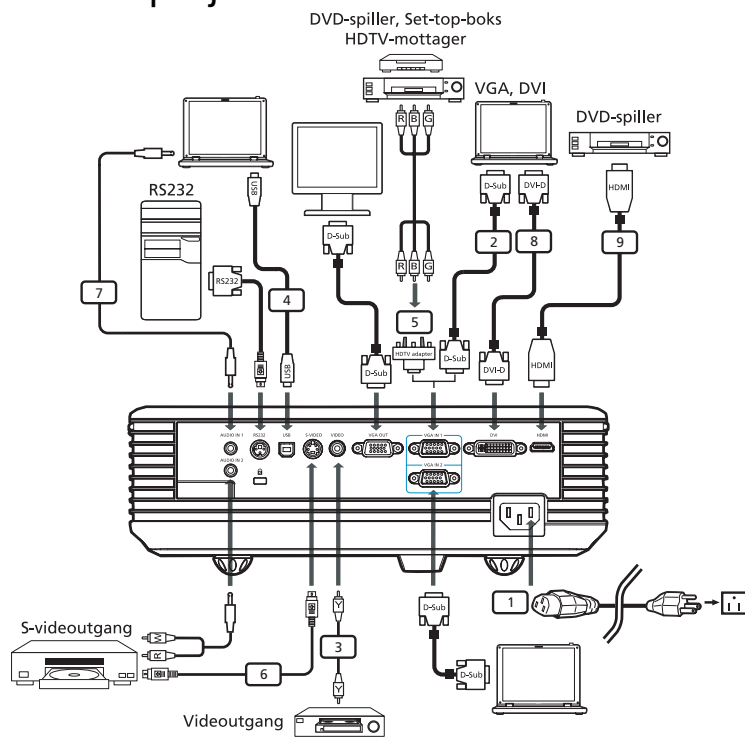

#	Beskrivelse	#	Beskrivelse
1	Strømledning	6	S-videokabel
2	VGA-kabel	7	Lydkabelkontakt/kontakt
3	Kompositt videokabel	8	DVI-kabel
4	USB-kabel	9	HDMI-kabel (P5260i/P5270/P5280/ P5370W-serier)
5	VGA til komponent/HDTV-adapter		



Merknad: For å sikre at projektoren fungerer bra med datamaskinen, kontroller at innstillingen av visningsmodusen er kompatibel med projektoren.

Koble til projektoren for den trådløse funksjonen

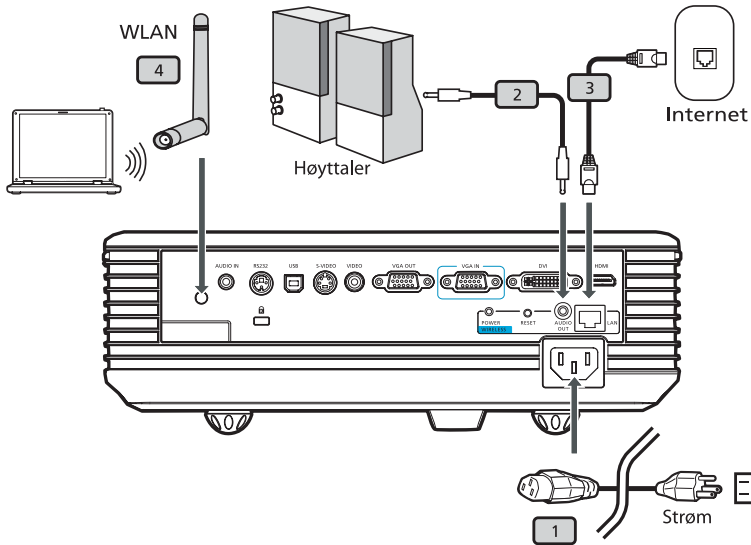

#	Beskrivelse
1	Strømledning
2	Lydkabel-kontakt
3	LAN-kabel
4	Antenne



Merknad: Kun for P5260i

Slå projektoren på/av

Slå på projektoren

- 1 Fest objektivlokket.
- 2 Kontroller at strømledningen og signalkabelen er forsvarlig tilkoblet. Stømindikatorlyset vil blinke rødt.
- 3 Slå på projektoren ved å trykke på knappen "**Strøm**" på kontrollpanelet, og strømindikatorlyset vil bli blått.
- 4 Slå på kilden (datamaskin, bærbar datamaskin, videospiller osv.). Projektoren vil automatisk gjenkjenne kilden.
 - Hvis ikonene "Lock (Lås)" og "Source (Kilde)" vises på skjermen, betyr det at projektoren er låst i en spesifikk kildetype og at denne typen inngangssignaler ikke er gjenkjent.
 - Hvis "No Signal (Intet signal)" vises på skjermen, kontrollerer at signalkablene er forsvarlig tilkoblet.
 - Hvis du kobler til flere kilder samtidig, bruk knappen "Source (Kilde)" på kontrollpanelet eller på fjernkontrollen, eller nøkkelen til den direkte kilden på fjernkontrollen for å skifte mellom innganger.

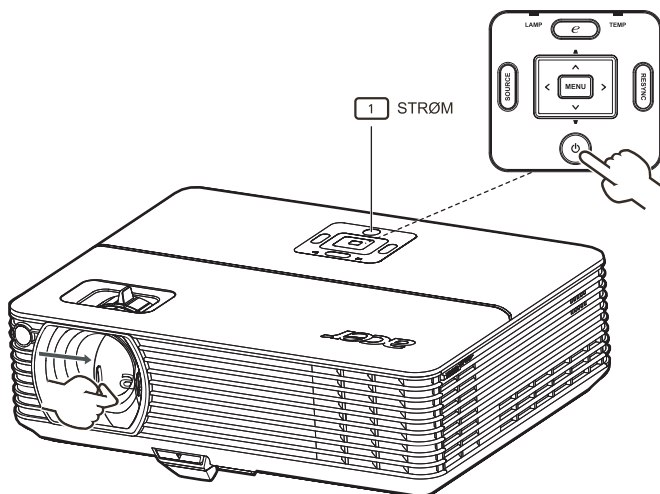

Slå av projektoren

- 1 Trykk på knappen "**Strøm**" to ganger for å slå av projektoren. Meldingen nedenfor vil vises på skjermen i 5 sekunder.

"Please press power button again to complete the shutdown process. (Vennligst trykk på strømknappen en gang til for å fullføre frakoblingsprosessen.)"

- 2 Rett etter at projektoren er slått av, vil strømindikatorlyset blinke fort RØDT og viften(e) vil fortsette å gå i omtrent 120 sekunder. Dette er for å sikre at systemet nedkjøles korrekt.
- 3 Når systemet har avsluttet nedkjølingen, vil indikatorlyset "**Strøm**" lyse uavbrutt RØDT. Dette betyr at projektoren går til standby-modus.
- 4 Det er nå trygt å ta ut strømledningen.



.....
Advarsel: Ikke slå av projektoren umiddelbart etter at strømmen er slått av.



.....
Merknad: Hvis du ønsker å slå på projektoren igjen, må du vente i minst 60 sekunder før du trykker på knappen "**Strøm**" for å starte projektoren på nytt.



.....
Varselindikatorer:

- Hvis projektoren automatisk slås av og indikatoren **LAMP** lyser uavbrutt RØDT, kontakt din lokale forhandler eller servicesenter.
- Hvis projektoren automatisk slås av og indikatoren **TEMP** lyser uavbrutt RØDT, betyr dette at projektoren er for varm. Meldingen nedenfor vil vises på skjermen hvis dette holder på å skje:
"Projector Overheated. Lamp will automatically turn off soon. (Projektør er for varm. Lampe vil snart slås av automatisk)".
- Hvis indikatoren **TEMP** blinker RØDT og meldingen nedenfor vises på skjermen, kontakt din lokale forhandler eller servicesenter:
"Fan fail. Lamp will automatically turn off soon. (Viftefeil. Lampe vil snart slås av automatisk)".

Justere det projiserte bildet

Justere det projiserte bildets høyde

Projektoren er styrt med heiseføtter for justering av bildehøyden.

For å heve bildet:

- 1 Trykk på heisefotknappen. (Illustrasjon #1)
- 2 Hev bildet til ønsket høydevinkel (Illustrasjon #2), slipp deretter knappen for å låse heisefoten i posisjon.
- 3 Bruk hellingsjusteringshjulet (Illustrasjon #3) for å finjustere visningsvinkelen.

For å senke bildet:

- 1 Trykk på heisefotknappen. (Illustrasjon #1)
- 2 Senk bildet til ønsket høydevinkel (Illustrasjon #2), slipp deretter knappen for å låse heisefoten i posisjon.
- 3 Bruk hellingsjusteringshjulet (Illustrasjon #3) for å finjustere visningsvinkelen.

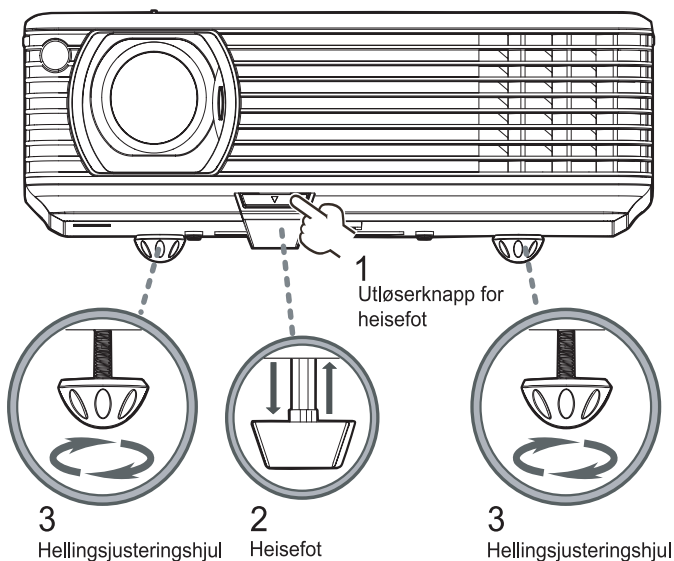

Hvordan optimalisere bildestørrelse og avstand.

Se tabellen nedendfor for å finne den optimalt oppnåelige bildestørrelsen når projektoren er plassert i ønsket avstand fra skjermen.

- P1165/P1165P/P1265/P1265P/P5260i/P5270/P5280-serier Eksempel: Dersom projektoren er 3 m fra skjermen, er bra bildekvalitet mulig for bildestørrelser mellom 69" og 76".

P1165/P1165P/P1265/P1265P/P5260i/P5270/P5280-serier



Merknad: Husk, som i figuren nedenfor, at det er nødvendig med 133 cm høyde når projektoren er plassert på 3 meters avstand.

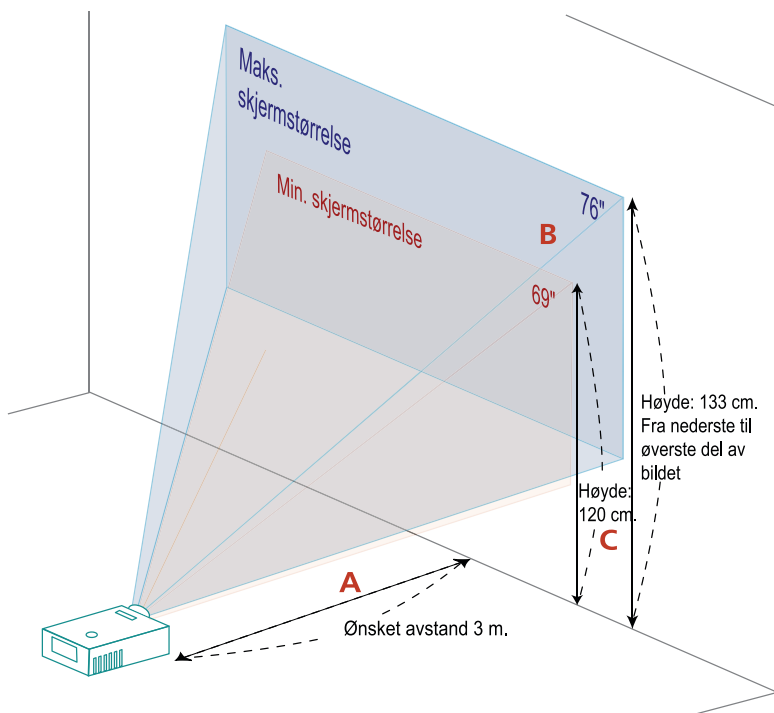

Figur: Fast avstand med forskjellig zoom og skjermstørrelse.

P1165/P1165P/P1265/P1265P/5260i/P5270/P5280-serier

Ønsket Avstand (m) <A>	Skjermstørrelse		Topp	Skjermstørrelse		Topp
	(Min. zoom)			(Maks. zoom)		
	Diagonal (tommer) 	B (cm) x H (cm)	Fra bunn til topp av bildet (cm) <C>	Diagonal (tommer) 	B (cm) x H (cm)	Fra bunn til topp av bildet (cm) <C>
1,5	34	70 x 52	60	38	77 x 58	66
2	46	93 x 70	80	50	103 x 77	88
2,5	57	116 x 87	100	63	128 x 96	111
3	69	140 x 105	120	76	154 x 115	133
3,5	80	163 x 122	140	88	179 x 135	155
4	92	186 x 140	160	101	205 x 154	177
4,5	103	209 x 157	181	114	231 x 173	199
5	114	233 x 174	201	126	256 x 192	221
6	137	279 x 209	241	151	308 x 231	265
7	160	326 x 244	281	177	359 x 269	310
8	183	372 x 279	321	202	410 x 308	354
9	206	419 x 314	361	227	462 x 346	398
10	229	465 x 349	401	252	513 x 385	442
11	252	512 x 384	441	278	564 x 423	487
12	275	558 x 419	481	303	615 x 462	531

Zoomforhold 1,1x

- P5370W-serier Eksempel: Dersom projektoren er 3 m fra skjermen, er bra bildekvallitet mulig for bildestørrelser mellom 82" og 90".

P5370W-serier



Merknad: Husk, som i figuren nedenfor, at det er nødvendig med 136 cm høyde når projektoren er plassert på 3 meters avstand.

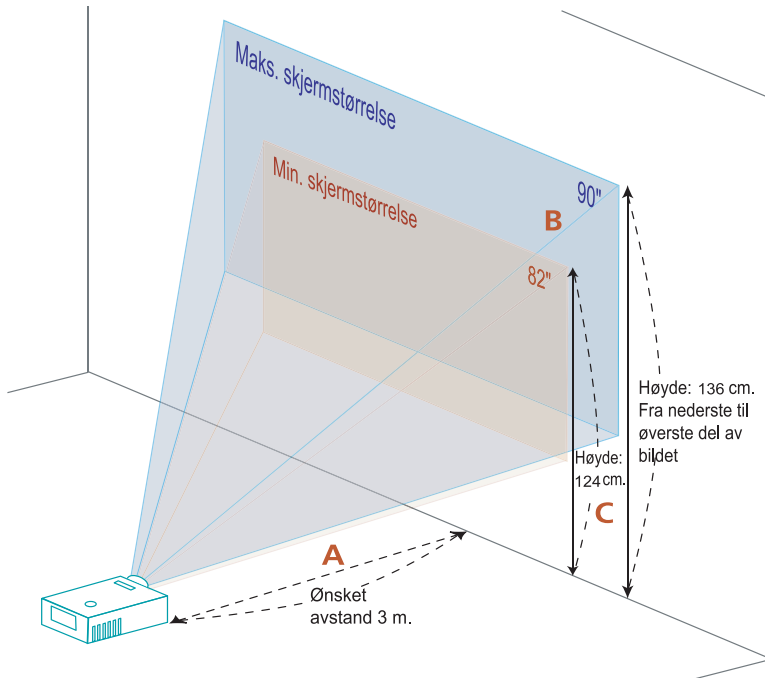

Figur: Fast avstand med forskjellig zoom og skjermstørrelse.

P5370W-serier

Ønsket Avstand (m) <A>	Skjermstørrelse		Topp	Skjermstørrelse		Topp
	(Min. zoom)			(Maks. zoom)		
	Diagonal (tommer) 	B (cm) x H (cm)	Fra bunn til topp av bildet (cm) <C>	Diagonal (tommer) 	B (cm) x H (cm)	Fra bunn til topp av bildet (cm) <C>
1,5	41	88 x 55	62	45	97 x 60	68
2	55	118 x 74	83	60	129 x 81	91
2,5	68	147 x 92	103	75	161 x 101	113
3	82	176 x 110	124	90	194 x 121	136
3,5	96	206 x 129	145	105	226 x 141	159
4	109	235 x 147	165	120	258 x 161	181
4,5	123	265 x 165	186	135	290 x 181	204
5	137	294 x 184	207	150	323 x 202	227
6	164	353 x 221	248	180	387 x 242	272
7	191	412 x 257	289	210	452 x 282	317
8	218	471 x 294	331	240	516 x 323	363
9	246	529 x 331	372	270	581 x 363	408
10	273	588 x 368	413	300	645 x 403	453
11	300	647 x 404	455	329	710 x 444	499
12	328	706 x 441	496	359	774 x 484	544

Zoomforhold 1,1x

Hvordan oppnå ønsket bildestørrelse ved å justere avstand og zoom

P1165/P1165P/P1265/P1265P/P5260i/P5270/P5280-serier

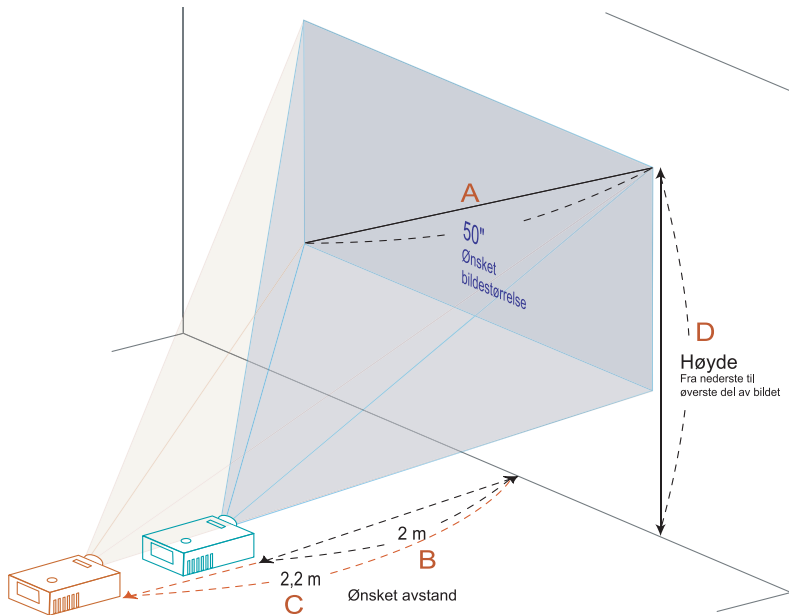

Tabellen nedenfor viser hvordan du oppnår ønsket bildestørrelse ved å justere enten posisjonen eller zoomringen. For eksempel: for å oppnå en bildestørrelse på 50", sett projektoren på en avstand på 2 m og 2,2 m fra skjermen og juster zoomnivået tilsvarende.

P1165/P1165P/P1265/P1265P/P5260i/P5270/P5280-serier

Ønsket bildestørrelse		Avstand (m)		Topp (cm)
Diagonal (tommer) <A>	B (cm) x H (cm)	Maks. zoom 	Min. zoom <C>	Fra bunn til topp av bildet <D>
30	61 x 46	1,2	1,3	53
40	81 x 61	1,6	1,7	70
50	102 x 76	2,0	2,2	88
60	122 x 91	2,4	2,6	105
70	142 x 107	2,8	3,1	123
80	163 x 122	3,2	3,5	140
90	183 x 137	3,6	3,9	158
100	203 x 152	4,0	4,4	175
120	244 x 183	4,8	5,2	210
150	305 x 229	5,9	6,6	263
180	366 x 274	7,1	7,9	315
200	406 x 305	7,9	8,7	351
250	508 x 381	9,9	10,9	438
300	610 x 457	11,9		526

Zoomforhold 1,1x

P5370W-serier

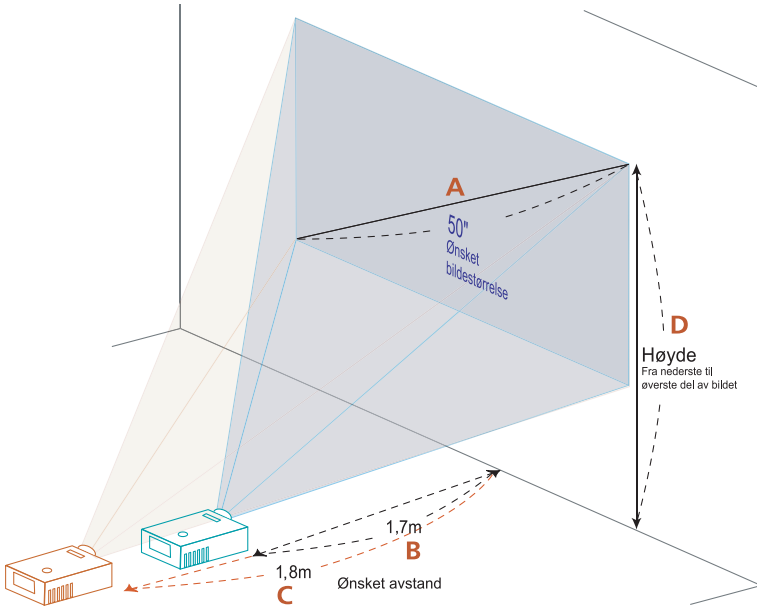

Tabellen nedenfor viser hvordan du oppnår ønsket bildestørrelse ved å justere enten posisjonen eller zoomringen. For eksempel: for å oppnå en bildestørrelse på 50", sett projektoren på en avstand på 1,7 m og 1,8 m fra skjermen og juster zoomnivået tilsvarende.

P5370W-serier

Ønsket bildestørrelse		Avstand (m)		Topp (cm)
Diagonal (tommer) <A>	B (cm) x H (cm)	Maks. zoom 	Min. zoom <C>	Fra bunn til topp av bildet <D>
30	65 x 40	1,0	1,1	45
40	86 x 54	1,3	1,5	61
50	108 x 67	1,7	1,8	76
60	129 x 81	2,0	2,2	91
70	151 x 94	2,3	2,6	106
80	172 x 108	2,7	2,9	121
90	194 x 121	3,0	3,3	136
100	215 x 135	3,3	3,7	151
120	258 x 162	4,0	4,4	182
150	323 x 202	5,0	5,5	227
180	388 x 242	6,0	6,6	272
200	431 x 269	6,7	7,3	303
250	538 x 337	8,3	9,2	378
300	646 x 404	10,0		454

Zoomforhold 1,1x

Bruker Kontroller







Acer Empowering-teknologi

<p>Empowering  -nøkkel</p> 	<p>Acer Empowering-nøkkel har de tre ulike Acer-funksjonene "Acer eView Management", "Acer eTimer Management" og "Acer eOpening Management". Trykk på tasten " " lenger enn et sekund for å starte skjermsvinningsmenyen for å modifisere denne funksjonen.</p>
<p>Acer eView Management</p> 	<p>Trykk på " " for å starte undermenyen "Acer eView Management".</p> <p>"Acer eView Management" er for valg av visningsmodus. Det henvises til avsnittet om skjermsvinningsmenyer for mer informasjon.</p>
<p>Acer eTimer Management</p> 	<p>Trykk på " " for å starte undermenyen "Acer eTimer Management".</p> <p>"Acer eTimer Management" er funksjonen for tidskontrollpresentasjon. Det henvises til avsnittet om skjermsvinningsmenyer for mer informasjon.</p>
<p>Acer eOpening Management</p> 	<p>Trykk på " " for å starte undermenyen "Acer eOpening Management".</p> <p>"Acer eOpening Management" lar brukeren endre oppstartskjermen til sitt personaliserte bilde. Det henvises til avsnittet om skjermsvinningsmenyer for mer informasjon.</p>

Skjermvisningsmenyer (OSD)

Projektoren har flerspråklig OSD som lar deg foreta bildejusteringer og endre flere innstillinger.

Bruke OSD-menyer



- For å åpne OSD-menyen, trykk på **"MENY"** på fjernkontrollen eller kontrollpanelet.
- Når OSD vises, bruk tastene   til å velge et punkt i hovedmenyen.
Etter at det ønskede meny punkt er valgt, trykk på  for å komme til undermenyen for funksjonsinnstilling.
- Bruk tastene   til å velge det ønskede punktet og juster settingene med bruk av tastene  .
- Velg det neste punktet som skal justeres i undermenyen og juster som beskrevet over.
- Trykk på **"MENY"** på fjernkontrollen eller kontrollpanelet og skjermbildet vil gå tilbake til hovedmenyen.
- For å avslutte OSD-menyen, trykk en gang til på **"MENY"** på fjernkontrollen eller kontrollpanelet. OSD-menyen vil lukkes og projektoren vil automatisk lagre de nye innstillingene.

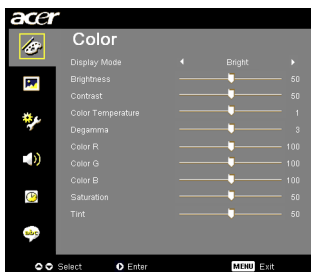

Fargeinnstilling



Display Mode (Visningsmodus)	<p>Det finnes mange standard forhåndsinnstillinger optimalisert for forskjellige bildetyper.</p> <ul style="list-style-type: none"> • Bright (Klar): For optimering av klarheten. • Standard: For vanlig miljø. • Video: For avspilling av video i lyse omgivelser. • Blackboard (Tavle): Tavle: Med Tavle-modus kan visningsfarger forbedres når du projiserer på mørke flater. • User 1 (Bruker 1): Lagrer brukerens innstillinger. • User 2 (Bruker 2): Lagrer brukerens innstillinger.
Brightness (Lysstyrke)	<p>Justerer bildets lysstyrke.</p> <ul style="list-style-type: none"> • Trykk på ◀ for å gjøre bildet mørkere. • Trykk på ▶ for å gjøre bildet lysere.
Contrast (Kontrast)	<p>"Contrast (Kontrast)" kontrollerer forskjellen mellom de lyseste og mørkeste områdene av bildet. Justering av kontrasten endrer mengden av svart og hvitt i bildet.</p> <ul style="list-style-type: none"> • Trykk på ◀ for å senke kontrasten. • Trykk på ▶ for å øke kontrasten.
Color Temperature (Fargetemperatur)	<p>Justerer fargetemperaturen. Ved høy fargetemperatur vil skjermen virke kaldere. Ved en lav fargetemperatur vil skjermen virke varmere.</p>
Degamma	<p>Påvirker bildekvaliteten for mørke bilder. Med høyere gamma-verdi, vil mørke bilder virke lysere.</p>
Color R (Farge R)	<p>Justerer rødfargen.</p>
Color G (Farge G)	<p>Justerer grønnfargen.</p>
Color B (Farge B)	<p>Justerer blåfargen.</p>
Saturation (Metning)	<p>Justerer et videobilde fra svart/hvitt til helt mettet farge.</p> <ul style="list-style-type: none"> • Trykk på ◀ for å minske fargemengden i bildet. • Trykk på ▶ for å øke fargemengden i bildet.



Tint (Fargetone)	<p>Justerer fargebalansen for rødt og grønt.</p> <ul style="list-style-type: none"> Trykk på  for å øke mengden av grønt i bildet. Trykk på  for å øke mengden av rødt i bildet.
------------------	--



Merknad: Funksjonene "Saturation (Metning)" og "Tint (Fargetone)" støttes ikke under PC-modus eller DVI-modus.

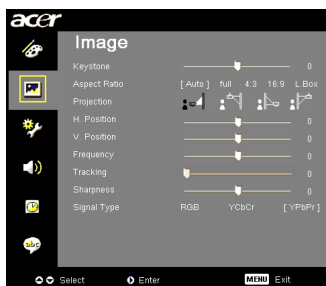







Bildeinnstilling



Keystone	<p>Justerer bildeforvrenging forårsaket av helling. (± 40 grader)</p> 
<p>Aspect Ratio (Side forhold)</p> 	<p>Bruk denne funksjonen til å velge ønsket sideforhold.</p> <ul style="list-style-type: none"> Auto: Beholder bildet med opprinnelig bredde/høyde-forhold og maksimerer bildet for å tilpasses native horisontale eller vertikale piksler. Full: Endre bildestørrelsen til å passe fullskjerm etter bredden (1280 piksler) og høyden (800 piksler). 4:3: Bildet skaleres for å tilpasses skjermen og vises med bruk av forholdet 4:3. 16:9: Bildet skaleres for å tilpasses bredden på skjermen, og høyden justeres for visning av bildet med forholdet 16:9. L.Box: Behold original bildesideforhold fra signalet og zoom inn 1,333 ganger.
<p>Projection (Projeksjon)</p> 	<p>Front-skrivebord</p> <ul style="list-style-type: none"> Standardinnstillingene.



Merknad: "Full" og "L.Box"-funksjoner støttes av P5370W series.

	Front-tak <ul style="list-style-type: none"> Når du velger denne funksjonen, vil projektoren vende bildet opp ned for takmontert projeksjon
	Bak-Skrivebord <ul style="list-style-type: none"> Når du velger denne funksjonene, vil projektoren snu bildet slik at du kan projisere bak et gjennomskinnelig lerret.
	Bak-Tak <ul style="list-style-type: none"> Når du velger denne funksjonen, vil projektoren snu bildet opp ned og dreie det samtidig Du kan projisere bak et gjennomskinnelig lerret med takmontert projektor.
H. Position (Horisontal posisjon)	<ul style="list-style-type: none"> Trykk på  for å flytte bildet til venstre. Trykk på  for å flytte bildet til høyre.
V. Position (Vertikal posisjon)	<ul style="list-style-type: none"> Trykk på  for å flytte bildet ned. Trykk på  for å flytte bildet opp.
Frequency (Frekvens)	"Frequency (Frekvens)" endrer projektorens oppdateringshastighet til å stemme overens med datamaskinen; grafikkort. Hvis du kan se en vertikal flimrende linje i det projiserte bildet, bruk denne funksjonen til å gjøre de nødvendige justeringene.
Tracking (Sporing)	Synkroniserer signaltiden for projektoren med grafikkortet. Hvis du opplever et ustabilt eller flimrende bilde, bruk denne funksjonen til å korrigere det.
Sharpness (Skarphet)	Justerer bildets skarphet. <ul style="list-style-type: none"> Trykk på  for å redusere skarpheten. Trykk på  for å øke skarpheten.
Signal Type (Signaltype)	Velg signal type fra RGB, YCbCr eller YPbPr-kilde.



Merknad: Funksjonene "H. Position (H-posisjon)", "V. Position (V-posisjon)", "Frequency (Frekvens)" og "Tracking (Sporing)" støttes ikke i DVI- eller Videomodus.

Merknad: Funksjonen "Sharpness (Skarphet)" støttes ikke i DVI- og PC-modus.

Merknad: "Signal Type (Signaltype)"-funksjonen er kun for HDMI eller SCART-kontakten.

Administrasjonsinnstilling









ECO Mode (ECO-modus)	Velg "On (På)" for å dimme projektorlampen. Dette vil senke strømforbruket, forlenge lampens levetid og redusere støy. Velg "Off (Av)" for å gå tilbake til normal modus.
Auto Shutdown (Auto avstenging)	Projektoren vil slås av automatisk når det ikke finnes inngangssignal etter den avsatte tiden. (i minutter)
Source Lock (Kildelås)	Når kildelås er satt til "off (AV)", vil projektoren søke etter andre signaler hvis det eksisterende signalet blir borte. Når kildelås er satt til "on (På)", vil den "lock (låse)" den nåværende kildekanalen med mindre du trykker på knappen "Source (Kilde)" på fjernkontrollen for den neste kanalen.
Menu Location (Menyplassering)	Velg menyplasseringen på visningsskjermen.
Startup Screen (Oppstartsskjerm)	Bruk denne funksjonen til å velge ønsket oppstartsskjerm. Hvis du endrer innstillingen, vil endringen tre i kraft når du avslutter OSD-menyen. <ul style="list-style-type: none"> • Acer: Standard oppstartsskjerm for Acer-projektoren. • User (Bruker): Bruk lagrede bilder fra funksjonen "Screen Capture"
Screen Capture	Bruk denne funksjonen til å tilpasse oppstartsskjermen. For å fange bildet du ønsker å bruke som oppstartsskjerm, følg instruksjonene nedenfor. Merknad: Før du fortsetter med de følgende trinnene, kontroller at "Keystone" er satt til standardverdien 0 og at sideforholdet er satt til 4:3. Se avsnittet "Image Setting" (Bildeinnstilling) for mer informasjon. <ul style="list-style-type: none"> • Endre "Startup Screen (Oppstartsskjerm)" fra standardinnstillingen "Acer" til "User (Bruker)". • Trykk på "Screen Capture (Skjermutklipp)" for å tilpasse oppstartsskjermen. • En dialogboks vises for å bekrefte handlingen. Velg "Yes (Ja)" for å bruke det nåværende bilde for oppstartsskjermen. Utklippsområdet er det røde rektangulære området. Velg "No" for å avbryte skjermutklippet og avslutte skjermvisningen (OSD). • En melding vises, som informerer om at skjermutklipp pågår. • Når skjermutklipp er fullført, forsvinner meldingen og den opprinnelige skjermen vises. • Den tilpassede oppstartsskjermen, som vist nedenfor, aktiveres når det registreres et nytt inngangssignal eller projektoren startes på nytt.



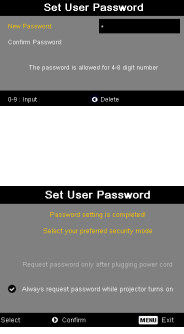

Merknad: Funksjonen skjerm-utklipp er begrenset til sideforholdet 4:3.

Merknad: For best bildeklaritet for ønsket bilde for XGA-modeller, anbefales PC-oppløsning 1024 x 768 før du bruker denne funksjonen.



Merknad: For best bildeklaritet for ønsket bilde for SVGA-modeller, anbefales PC-oppløsning 800 x 600 før du bruker denne funksjonen.

Lamp Hour Elapse (Brukt lampetid)	Viser brukt driftstid for lampen (i timer).
Lamp Reminding (Lampe-påminnelse)	Aktiver denne funksjonene for å vise en påminnelse om at lampen må skiftes 30 timer før lampens levetid er gått ut.
Lamp Hour Reset (Tilbakestill lampetid)	Trykk på knappen  etter å ha valgt "Yes (Ja)" for å tilbake stille lampens telleverk til 0 timer.
Security (Sikkerhet) 	Security (Sikkerhet) Denne projektoren har en nyttig sikkerhetsfunksjon slik at administratoren kan kontrollere bruken av projektoren. Trykk på  for å endre innstillingen "Security (Sikkerhet)". Hvis sikkerhetsfunksjonen er aktivert, må du legge inn "Administrator Password (Administratorpassord)" før du endrer sikkerhetsinnstillingene. <ul style="list-style-type: none"> • Velg "On (På)" for å aktivere sikkerhetsfunksjonen. Brukeren må legge inn et passord for å kunne bruke projektoren. Det henvises til avsnittet "User Password (Brukerpassord)" for mer informasjon. • Hvis "Off (Av)" er valgt, kan brukeren slå på projektoren uten passord.
	Timeout (Tidsavbrudd) (Min.) Når "Security (Sikkerhet)" er aktivert til "On (På)" kan administratoren stille inn tidsavbruddsfunksjonen. <ul style="list-style-type: none"> • Trykk på  eller  for å velge tidsavbruddsintervallet. • Intervallet går fra 10 minutter til 990 minutter. • Når tidsintervallet er gått, vil brukeren bli bedt om å legge inn passordet på nytt. • Standardinnstillingene for "Timeout (Tidsavbrudd) (Min.)" er "Off (Av)". • Når sikkerhetsfunksjonen er aktivert, vil brukeren bli bedt om å legge inn et passord når projektoren slås på. Både "User Password (Brukerpassord)" og "Administrator Password (Administratorpassord)" aksepteres i denne dialogboksen.
	User password (Brukerpassord) <ul style="list-style-type: none"> • Trykk på  for å legge inn eller endre "User Password (Brukerpassord)". • Trykk på tall-tastene for å legge inn passordet med fjernkontrollen og trykk på "MENY" for å bekrefte det. • Trykk på  for å slette tegn. • Legg inn passordet når meldingen "Confirm Password (Bekreft passord)" vises. • Passordet skal være på mellom 4 og 8 tegn. • Hvis du velger "Request password only after plugging power cord (Be om passord kun etter tilkobling av strømledning)" vil projektoren be brukeren om å legge inn passordet hver gang strømledningen tilkobles. • Hvis du velger "Always request password while projector turns on (Be alltid om passord når projektoren slås på)", må brukeren legge inn passordet hver gang projektoren slås på.

	<p>Administrator Password (Administratorpassord)</p> <p>"Administrator Password (Administratorpassord)" kan brukes både i dialogboksen "Enter Administrator Password (Legg inn administratorpassord)" og "Enter Password (Legg inn passord)".</p> <ul style="list-style-type: none"> Trykk på  for å endre "Administrator Password (Administratorpassord)". Standardinnstillingen for "Administrator Password (Administratorpassord)" er "1234." <p>Hvis du glemmer administratorpassordet, utfør de følgende trinnene for å gjenfinne administratorpassordet:</p> <ul style="list-style-type: none"> Et unikt 6-sifret "Universal Password (Universalt passord)" som skrives ut på sikkerhetskortet (kontroller tilbehøret i boksen). Dette unike passordet er nummeret som når som helst vil bli akseptert av projektoren, uansett hva administratorpassordet er. Ta kontakt med et Acer-servicesenter hvis du mister dette sikkerhetskortet eller nummeret.
	<p>Lock User Startup Screen (Låse oppstartsskjerm for bruker)</p> <ul style="list-style-type: none"> Standard låsing av oppstartsskjerm for bruker er "OFF" (AV). Hvis låsing av oppstartsskjerm for bruker er "ON" (PÅ), kan ikke brukere lenger endre oppstartsskjermen og uvilkarlig endringer unngås. Velg "OFF" (AV) for å låse opp oppstartsskjermen.
<p>Reset (Tilbakestille)</p>	<ul style="list-style-type: none"> Trykk på knappen etter å ha valgt "Yes (Ja)" til å tilbakestille parametrene på alle menyene for standardinnstillingene.

Lyddinnstilling



<p>Volume (Volum)</p>	<ul style="list-style-type: none"> Trykk på  for å senke volumet. Trykk på  for å øke volumet.
<p>Mute (Slå av lyden)</p>	<ul style="list-style-type: none"> Velg "On (På)" for å slå av lyden. Velg "Off (Av)" for å gjenopprette lyden.
<p>Power On/Off Volume (Strøm på/av lydstyrke)</p>	<ul style="list-style-type: none"> Velg denne funksjonen for å justere varslingslyden når projektoren slås på/av.
<p>Alarm Volume (Alarmvolum)</p>	<ul style="list-style-type: none"> Velg denne funksjonen for å justere volumet for alle advarsler

Tidsurinnstilling

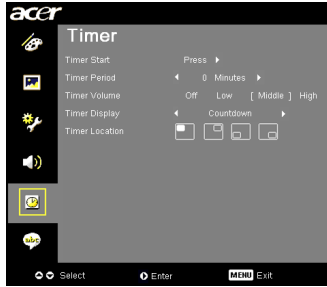

Timer Start (Tidsur start)	<ul style="list-style-type: none"> Trykk på for å starte eller stoppe tidsuret.
Timer Period (Tidsur periode)	<ul style="list-style-type: none"> Trykk på eller for å justere tidsurperioden.
Timer Volume (Tidsur volum)	<ul style="list-style-type: none"> Velg denne funksjonen for å justere varslingsvolumet når tidsurfunksjonen er aktivert og tiden er ute.
Timer Display (Tidsur visning)	<ul style="list-style-type: none"> Trykk på eller for å velge tidsurmodusen som skal vises på skjermen.
Timer Location (Tidsur plassering)	<ul style="list-style-type: none"> Velg plasseringen av tidsuret på skjermen.

Språkinnstilling



Language (Språk)	<p>Velg den flerspråklige OSD-menyen. Bruk tasten eller for å velge det ønskede meny-språket.</p> <ul style="list-style-type: none"> Trykk på for å bekrefte valget.
------------------	--

Tillegg

Feilsøking

Hvis du erfarer et problem med Acer-projektoren, henvises det til den følgende veiledningen for feilsøking. Vennligst kontakt din lokale forhandler eller servicesenter dersom problemet vedvarer.

Bildeproblemer og løsninger

#	Problem	Løsning
1	Intet bilde vises på skjermen	<ul style="list-style-type: none">• Koble til som beskrevet i avsnittet "Komme igang".• Kontroller at ingen av tilkoblingspinnene er bøyd eller ødelagte.• Kontroller at projektorlampen har blitt korrekt installert. Det henvises til avsnittet "Replacing the Lamp (Skifte ut lampen)".• Påse at du har skjøvet på plass objektivlokket og at projektoren er slått på.

2	Delvis, rullende eller ukorrekt visning av bilde (For PC (Windows 95/98/2000/XP))	<ul style="list-style-type: none"> • Trykk på "RESYNC" på fjernkontrollen eller kontrollpanelet. • Ukorrekt vist bilde: <ul style="list-style-type: none"> • Åpne "My Computer (Min datamaskin)", åpne "Control Panel (Kontrollpanel)" og dobbeltklikk deretter på ikonet "Display (Skjerm)". • Vegl kategorien/fanen "Settings (Innstillinger)". • Bekreft av innstillingen for skjermoppløsning er lavere enn, eller lik SXGA (1280 x 1024) (P1165/P1165P), SXGA+ (1400 x 1050) (P1265/P1265P) eller UXGA (1600 x 1200) (P5260i/P5270/P5280/P5370W-serier). • Klikk på "Advanced Properties (Avanserte muligheter)". <p>Dersom problemet vedvarer, endre skjerminnstillingene du bruker og følg trinnene under:</p> <ul style="list-style-type: none"> • Bekreft av innstillingen for skjermoppløsning er lavere enn, eller lik SXGA (1280 x 1024) (P1165/P1165P), SXGA+ (1400 x 1050) (P1265/P1265P) eller UXGA (1600 x 1200) (P5260i/P5270/P5280/P5370W-serier). • Klikk på knappen "Change (Endre)" under fanen "Monitor (Skjerm)". • Klikk på "Show all devices (Vis alle enheter)". Velg deretter "Standard monitor types (Standard skjermtyper)" under SP-boksen, og velg oppløsningen du trenger i boksen "Models (Modeller)". • Bekreft av innstillingen for skjermoppløsning er lavere enn, eller lik SXGA (1280 x 1024) (P1165/P1165P), SXGA+ (1400 x 1050) (P1265/P1265P) eller UXGA (1600 x 1200) (P5260i/P5270/P5280/P5370W-serier).
3	Delvis, rullende eller ukorrekt visning av bilde (For bærbare PC-er)	<ul style="list-style-type: none"> • Trykk på "RESYNC (RESYNC)" på fjernkontrollen eller kontrollpanelet. • For et ukorrekt vist bilde: <ul style="list-style-type: none"> • Følg trinnene fra punkt 2 (ovenfor) for å justere datamaskinens oppløsning. • Trykk på vippeinnstillingene. Eksempel: [Fn]+[F4], Compaq [Fn]+[F4], Dell [Fn]+[F8], Gateway [Fn]+[F4], IBM [Fn]+[F7], HP [Fn]+[F4], NEC [Fn]+[F3], Toshiba [Fn]+[F5] • Hvis du opplever vanskeligheter med å endre oppløsningen eller skjermen fryser, start opp alt utstyret, inkludert projektoren, på nytt.
4	Skjermen på den bærbare datamaskinen viser ikke presentasjonen	<ul style="list-style-type: none"> • Hvis du bruker en bærbar datamaskin med Microsoft® Windows®. Noen bærbare datamaskiner kan deaktivere egen skjerm når en andre visningsenhet brukes. Hver maskin har forskjellige måter å gjenaktiveres på. Se brukerveiledningen som følger med datamaskinen for mer detaljert informasjon. • Hvis du bruker Apple® Mac® OS: Åpne systempreferanser, deretter skjerm og velg "On (På)" under videovisning.

5	Bildet er ustabil eller flimrer	<ul style="list-style-type: none"> • Juster "Tracking (Sporing)" for å korrigere det. Det henvises til avsnittet "Image Setting (Bildeinnstilling)" for mer informasjon. • Endre maskinens innstillinger for fargedybde.
6	Bildet har en vertikal flimrende strek	<ul style="list-style-type: none"> • Bruk "Frequency (Frekvens)" for å gjøre en justering. Det henvises til avsnittet "Image Setting (Bildeinnstilling)" for mer informasjon. • Kontroller og gjenkonfigurer skjermmodusen for grafikkortet slik at det blir kompatibelt med projektoren.
7	Bildet er uskarpt	<ul style="list-style-type: none"> • Kontroller at objektlokket er skjøvet på. • Juster fokusringen på projektorlinsen. • Kontroller at projeksjonsskjermen er innenfor den nødvendige avstanden på 3,3 til 3,90 fot (1,0 til 11,9 meter) fra projektoren og 3,3 til 32,9 fot (1,0 til 10,0 meter) (P5370W) fra projektoren. Det henvises til avsnittet "Hvordan oppnå ønsket bildestørrelse ved å justere avstand og zoom".
8	Bildet strekkes når en "widescreen" (bredskjerm) DVD vises.	<p>Når du spiller av en DVD omkodet til anamorfsk eller 16:9 sideforhold kan det være at du må justere de følgende innstillingene:</p> <ul style="list-style-type: none"> • Hvis du spiller av en Letterbox (LBX)-format DVD, vennligst endre formatet til Letterbox (LBX) i projektorens OSD. • Hvis du spiller av en DVD med 4:3-format, vennligst endre formatet til 4:3 i projektorens OSD. • Hvis bildet fremdeles strekkes, må du også justere sideforholdet. Still skjermformatet til sideforholdet 16:9 (bredt) på din DVD-spiller.
9	Bildet er for lite eller for stort	<ul style="list-style-type: none"> • Juster zoomspaken øverst på projektoren. • Flytt projektoren nærmere eller lenger unna skjermen. • Trykk på "MENU (MENY)" på fjernkontrollen eller kontrollpanelet. Gå til "Image setting --> Aspect Ratio" (Bildeinnstilling --> Sideforhold) og forøk forskjellige innstillinger.
10	Bildet har skrådde sider	<ul style="list-style-type: none"> • Hvis mulig, plasser projektoren slik at den er sentrert på skjermen. • Trykk på knappen "Keystone Δ / \square" på kontrollpanelet eller trykk på "Keystone Δ / \square / \triangleleft / \triangleright" fjernkontrollen frem til sidene er vertikale.
11	Bildet er snudd	<ul style="list-style-type: none"> • Velg "Bilde --> Projeksjon" på OSD og juster bilderetningen.

OSD-meldinger

#	Problem	Varselmelding
1	Melding	<p data-bbox="369 268 710 292">Viftefeil - systemets vifte fungerer ikke.</p> <div data-bbox="456 320 825 373" style="border: 1px solid gray; background-color: black; color: white; padding: 5px; text-align: center;"><p data-bbox="620 328 659 339">Fan Fail</p><p data-bbox="561 344 718 355">Lamp will automatically turn off soon.</p></div> <p data-bbox="369 395 888 437">Projektor er for varm - projektoren har overskrevet anbefalt driftstemperatur og må kjøles ned før den kan brukes.</p> <div data-bbox="459 464 825 517" style="border: 1px solid gray; background-color: black; color: white; padding: 5px; text-align: center;"><p data-bbox="594 472 689 483">Projector Overheated</p><p data-bbox="565 488 718 499">Lamp will automatically turn off soon.</p></div> <p data-bbox="369 539 904 580">Skift ut lampen - lampen når snart maksimal levetid. Forbered utskifting snart.</p> <div data-bbox="456 608 825 660" style="border: 1px solid gray; background-color: black; color: white; padding: 5px; text-align: center;"><p data-bbox="500 616 781 627">Lamp is approaching the end of its useful life in full power operation.</p><p data-bbox="587 632 694 643">Replacement suggested!</p></div>

Problemer med projektoren

#	Problem	Løsning
1	Projektoren svarer ikke på alle kontrollene	Slå av projektoren, hvis mulig, ta deretter ut strømledningen og vent i minst 30 sekunder før strømmen kobles til på nytt.
2	Lampen brenner ut eller lager en "poppelyd".	Når lampens levetid nærmer seg slutten, vil den brenne ut og lage en høy "poppelyd". Hvis dette skjer, vil projektoren ikke kunne slås på før lampemodulen er skiftet ut. Følg prosedyrene i avsnittet "Skifte ut lampen" for utskiftning av lampen.

Liste over LED- og alarmdefinisjoner

LED-meldinger

Melding	Lampe-LED	Temperatur-LED	Strøm-LED	
	Rød	Rød	Rød	Blå
Standby (strømledning plugget inn)	--	--	V	--
Strøm-knapp PÅ	--	--	--	V
Tilbakestilling av lampe	--	--	--	Hurtig blinking
Slå av (nedkjølingsstatus)	--	--	Hurtig blinking	--
Slå av (nedkjøling fullført)	--	--	V	--
Feil (termisk feil)	--	V	--	V
Feil (viftelåsfeil)	--	Hurtig blinking	--	V
Feil (lampe skade)	V	--	--	V
Feil (fargehjulfeil)	Hurtig blinking	--	--	V

Skifte ut lampen

Bruk en skrutrekker for å ta ut skruen(e) fra dekslet, og trekk deretter ut lampen.

Projektoren vil registrere lampens levetid. En varselmelding vil bli vist "**Lamp is approaching the end of its useful life in full power operation. Replacement Suggested! (Lampen nærmer seg slutten av levetiden for bruk med full kraft. Utskifting anbefales!)**" Skift ut lampen så raskt som mulig når du ser denne meldingen. Sørg for at projektoren har blitt nedkjølt i minst 30 minutter før lampen skiftes ut.



Advarsel: Lampemodulen er varm ! La den kjøles ned før lampen skiftes ut.

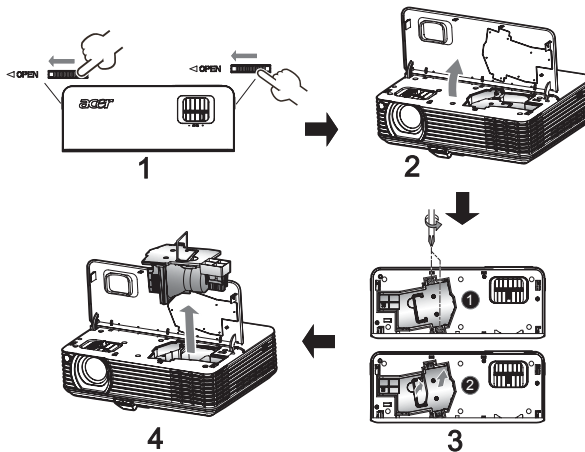

Skifte ut lampen

- 1 Slå av projektoren ved å trykke på strømknappen.
- 2 La projektoren kjøles ned i minst 30 minutter.
- 3 Koble fra strøm ledningen.
- 4 Find knappene "ÅPNE" på begge sidene av projektoren og trykk dem inn samtidig. (Illustrasjon #1)
- 5 Åpne toppdekslet. (Illustrasjon #2)
- 6 Ta ut de to skruene som fester lampemodulen ❶ og trekk ut lampedekslet ❷. (Illustrasjon #3)
- 7 Bruk kraft for å trekke ut lampemodulen. (Illustrasjon #4)

Ufør de ovenstående trinnene i motsatt rekkefølge for å sette inn lampemodulen.



Advarsel: For å redusere riskikonen for person -skade, må du ikke miste lampe modulen eller berøre lampens lys -pære Lys -pæren kan knuses og forårsake skade dersom den m istes.

Takmonteringsinstallasjon

Hvis du ønsker å installere projektoren med bruk av en takmontering, henvises det til trinnene nedenfor:

- 1 Drill fire hull i en solid konstruert del av taket, og fest monteringsbasen forsvarlig.

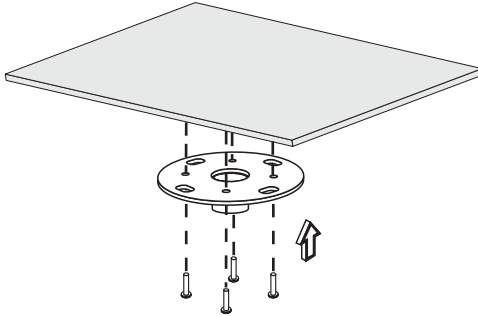

Merknad: Skruer er ikke inkludert. Bruk de korrekte skrueene for taktypen.

- 2 Fest takstangen med bruk av riktig type firesylindrede skruer.

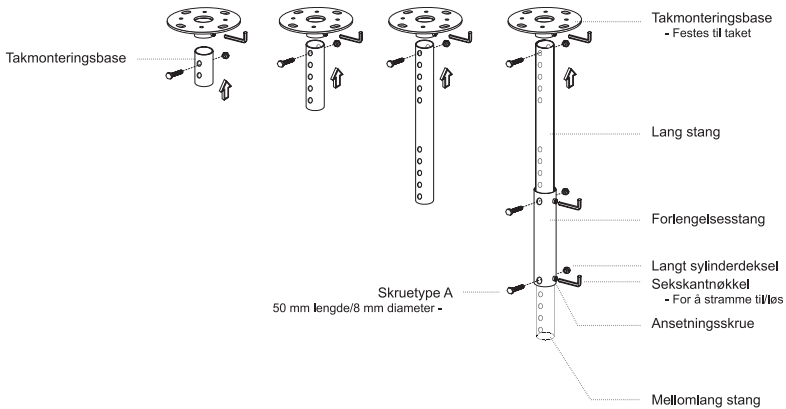

- 3 Bruk det rette antallet skruer for projektorstørrelsen, for å feste projektoren til takmonteringsbraketten.

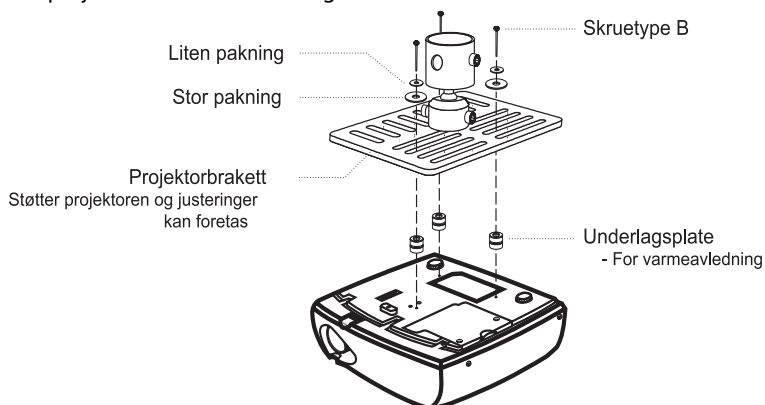

Merknad: Det anbefales at du opprettholder rimelig avstand mellom festet og projektoren for riktig varmedistribusjon. Bruk to pakninger for ekstra støtte, hvis dette er nødvendig.

- 4 Fest takbraketten til takstangen.

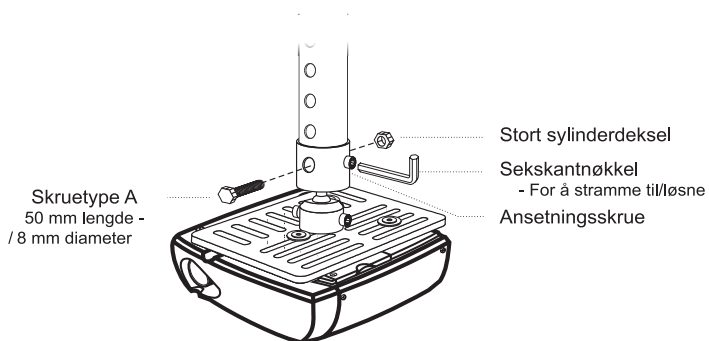

5 Juster vinkel og plassering etter behov.

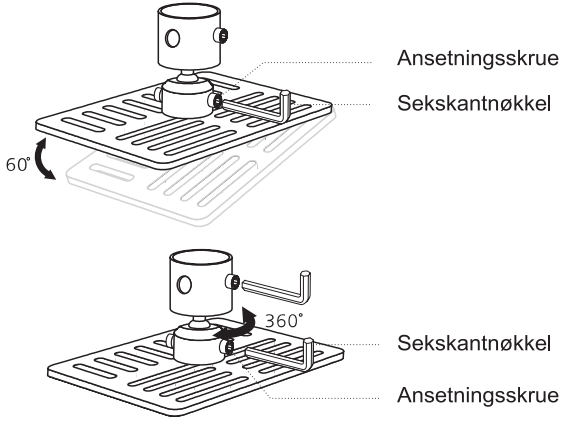

Merknad: Den korrekte skruetypen og pakning for hver modell er oppført i tabellen nedenfor. Det følger med skruer på 3 mm diameter i skruepakken.

Modeller	Skruetype B		Pakningstype	
	Diameter (mm)	Lengde (mm)	Store	Små
P1165/P1165P/ P1265/P1265P	3	25	V	V
P5260i/P5270/ P5280/P5370W	3	25	V	V

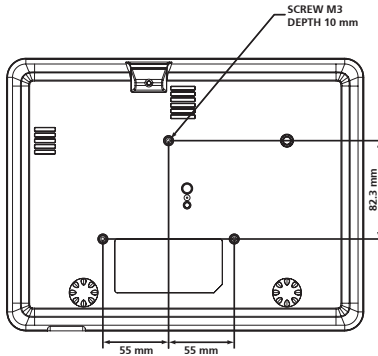

Spesifikasjoner

Spesifikasjonene som er oppført under kan endres uten varsel. For endelige spesifikasjoner, henvises det til Acers utgitte markedsspesifikasjoner.

Projeksjonssystem	DLP®
Oppløsning	P1165/P1165P: Nativ: SVGA (800 x 600) , Maksimum: SXGA (1280 x 1024), WXGA+ (1440 x 900) P1265/P1265P: Nativ: XGA (1024 x 768) , Maksimum: SXGA+ (1400 x 1050), WXGA+ (1440 x 900) P5260i/P5270/P5280-serier: Nativ: XGA (1024 x 768) , Maksimum: UXGA (1600 x 1200), WSXGA+ (1680 x 1050) P5370W-serier: Nativ:WXGA (1280 x 800) , Maksimum: UXGA (1600 x 1200), WSXGA+ (1680 x 1050)
Datakompatibilitet	IBM PC og kompatible, Apple Macintosh, iMac og VESA-standarder: SXGA, XGA, VGA, SVGA, SXGA+, WXGA, WXGA+, WSXGA+ (Kun for P5260i/P5270/ P5280/P5370W-serien)
Videokompatibilitet	NTSC (3.58/4.43), PAL (B/D/G/H/I/M/N), SECAM (B/D/G/ K/K1/L), HDTV (720p, 1080i), EDTV (480p, 576p), SDTV (480i, 576i)
Sideforhold	4:3 (nativ), 16:9
Visningsfarger	P1165/P1165P/P1265/P1265P: 16,7 millioner farger P5260i/P5270/P5280/P5370W:134 millioner farger
Projektorlinse	P1165/P1165P/P1265/P1265P/P5260i/P5270/P5280-serier:F/ 2,41 - 2,55, f = 21,79 mm - 23,99 mm, 1,1X manuell zoomlinse P5370W-serier:F/ 2,44 - 2,58, f = 21,8 mm - 23,8 mm, 1,1X manuell zoomlinse
Projeksjonsskjermstørrelse (diagonal)	P1165/P1165P/P1265/P1265P/P5260i/P5270/P5280-serier:0,58 m - 7,62 m. P5370W-serier:0,69 m - 7,62 m.
Projeksjonsavstand	P1165/P1165P/P1265/P1265P/P5260i/P5270/P5280-serier:1,0 m - 11,9 m. P5370W-serier:1,0 m - 10,0 m.
Throw ratio	P1165/P1165P/P1265/P1265P/P5260i/P5270/P5280-serier:50"@2m (1,95 - 2,15:1) P5370W-serier:60"@2m (1,55 - 1,70:1)
Horisontal skannehastighet	31,5k - 100 kHz
Vertikal skannehastighet	56 - 85 Hz
Lampetype	P1165/P1165P/P1265/P1265P: 180 W utskiftbar lampe P5270/P5370W-serier: 220 W utskiftbar lampe P5280-serier: 260 W utskiftbar lampe P5260i-serier: 200 W utskiftbar lampe
Korrigeringsvinkel av keystone	+/- 40 grader
Lyd	Intern høytaler med 2 W utgangseffekt
Vekt	3 kg

Dimensjoner (B x D x H)	299 mm x 229 mm x 93 mm
Fjernkontroll	Laserpekerfunksjon
Digital zoom	2X
Strømforsyning	AC-inntak 100 - 240 V, 50 - 60 Hz
Strømforbruk	P1165/P1165P/P1265/P1265P: 230 W P52760i-serier: 275 W P5270/P5370W-serier: 310 W P5280-serier: 355 W
Driftstemperatur	5°C til 35°C / 41°F til 95°F
I/O konnektorer	<ul style="list-style-type: none"> • Strømkontakt x1 • VGA-inngang x1 • Kompositt video x1 • S-videokabel x1 • VGA-utgang x1 • DVI-D x1 med HDCP-støtte • 3,5 mm lydkontaktinngang x1 • RS232 x1 • USB x1: for fjernkontroll <p>Enheterne nedenfor er kun for P5270/P5280/P5370W-seriene:</p> <ul style="list-style-type: none"> • HDMI x 1 • VGA-inngang x 2 • 3,5 mm lydkontaktinngang x2 <p>Enheterne nedenfor er kun for P5260i-seriene:</p> <ul style="list-style-type: none"> • HDMI x 1 • VGA-inngang x1 • 3,5 mm kontaktutgang x1 for trådløs lydutgang • Trådløs antenne x1 • RJ45 Lan-inngang x 1
Standard pakke inneholder	<ul style="list-style-type: none"> • AC-strømledning x1 • VGA-kabel x1 • Kompositt videokabel x1 • DVI-D-kabel x1 (P5260i/P5270/P5280/P5370W-serier) • Fjernkontroll x1 • Batterier x2 (for fjernkontroll) • Brukerveiledning (CD-ROM) x 1 • Hurtigstartguide x 1 • Sikkerhetskort x 1 • Bæreveske x1 • Trådløs antenne x1 (For P5260i) • Batteripakke med USB Pn5 handy drive x1 (P5260i serier)

* Design og spesifikasjoner kan endres uten varsel.

Kompatibilitetsmodus

A. VGA Analog

1 VGA Analog - PC-signal

Modus	Oppløsning	V.Frekvens [Hz]	H.Frekvens [KHz]
VGA	640x480	60	31,50
	640x480	72	37,90
	640x480	75	37,50
	640x480	85	43,30
	720x400	70	31,50
	720x400	85	37,90
SVGA	800x600	56	35,20
	800x600	60	37,90
	800x600	72	48,10
	800x600	75	46,90
	800x600	85	53,70
	832x624	75	49,725
XGA	1024x768	60	48,40
	1024x768	70	56,50
	1024x768	75	60,00
	1024x768	85	68,70
SXGA	1152x864	70	63,80
	1152x864	75	67,50
	*1152x864	85	77,10
	1280x1024	60	63,98
	*1280x1024	72	76,97
	*1280x1024	75	79,98
QuadVGA	*1280x1024	85	91,10
	1280x960	60	59,70
	*1280x960	75	75,23
	*1400x1050	60	63,98
SXGA+	*1400x1050	60	63,98
UXGA	*1600x1200	60	75,00
Power Mac G4	640x480	66,6(67)	34,93
	800x600	60	37,90
	1024x768	60	48,40
	1152x870	75	68,68
	*1280x960	75	75,00
	1280x1024	60	63,98



.....

Merknad: "*" Kun for P5260i/P5270/P5280/P5370W-serien

"♦" Kun for P1265/P1265P-serien

PowerBook G4	640x480	60	31,35
	640x480	66,6(67)	34,93
	800x600	60	37,90
	1024x768	60	48,40
	1152x870	75	68,68
	♦*1280x960	75	75,00
	1280x1024	60	63,98
i Mac DV (G3)	1024x768	75	60,00

2 VGA Analog - Utvidet Wide timing

Modus	Oppløsning	V.Frekvens [Hz]	H.Frekvens [KHz]
WXGA	1280x768	60	48,36
	1280x768	75	57,60
	♦*1280x768	85	68,630
	1280x720	60	45,00
	1280x800	60	49,702
	1360x768	60	47,72
	1440x900	60	55,935
	*1680x1050	60	65,290

B. DVI Digital

1 DVI - PC-signal

Modus	Oppløsning	V.Frekvens [Hz]	H.Frekvens [KHz]	
VGA	640x480	60	31,50	
	640x480	72	37,90	
	640x480	75	37,50	
	640x480	85	43,30	
	720x400	70	31,50	
	720x400	85	37,90	
	SVGA	800x600	56	35,20
		800x600	60	37,90
800x600		72	48,10	
800x600		75	46,90	
800x600		85	53,70	
832x624		75	49,725	
XGA	1024x768	60	48,40	



.....

Merknad: "*" Kun for P5260i/P5270/P5280/P5370W-serien

"♦" Kun for P1265/P1265P-serien

	1024x768	70	56,50
	1024x768	75	60,00
	1024x768	85	68,70
SXGA	1152x864	70	63,80
	1152x864	75	67,50
	♦*1152x864	85	77,10
	1280x1024	60	63,98
	♦*1280x1024	72	76,97
	♦*1280x1024	75	79,98
	*1280x1024	85	91,10
QuadVGA	1280x960	60	59,70
	♦*1280x960	75	75,23
SXGA+	♦*1400x1050	60	63,98
UXGA	*1600x1200	60	75,00
Power Mac G4	640x480	66,6(67)	34,93
	800x600	60	37,90
	1024x768	60	48,40
	1152x870	75	68,68
	♦*1280x960	75	75,00
	1280x1024	60	63,98
PowerBook G4	640x480	60	31,35
	640x480	66,6(67)	34,93
	800x600	60	37,90
	1024x768	60	48,40
	1152x870	75	68,68
	♦*1280x960	75	75,00
	1280x1024	60	63,98
i Mac DV (G3)	1024x768	75	60,00

2 DVI - Utvidet Wide timing

Modus	Oppløsning	V.Frekvens [Hz]	H.Frekvens [KHz]
WXGA	1280x768	60	48,36
	1280x768	75	57,60
	♦*1280x768	85	68,630
	1280x720	60	45,00
	1280x800	60	49,702
	1360x768	60	47,72
	1440x900	60	55,935
	*1680x1050	60	65,290



Merknad: "*" Kun for P5260i/P5270/P5280/P5370W-serien

"♦" Kun for P1265/P1265P-serien

3 DVI - Videosignal

Modus	Oppløsning	V.Frekvens [Hz]	H.Frekvens [KHz]
480i (NTSC)	720x480(1440x480)	59,94(29,97)	15,734
480p (NTSC)	720x480	59,94	31,47
576i (PAL)	720x576(1440x576)	50(25)	15,625
576p (PAL)	720x576	50	31,25
720p (NTSC)	1280x720	60	45,00
720p (PAL)	1280x720	50	37,50
1080i (NTSC)	1920x1080	60(30)	33,75
1080i (PAL)	1920x1080	50(25)	28,13
1080p (NTSC)	*1920x1080	60	67,50
1080p (PAL)	*1920x1080	50	56,25



.....

Merknad: "*" Kun for P5260i/P5270/P5280/P5370W-serien
 "♦" Kun for P1265/P1265P-serien

C. HDMI -Digital (kun for P5260i/P5270/P5280/P5370W-serier)

- 1 HDMI - PC-signal og utvidet Wide timing Støtter ovenstående DVI digital timing-format.
- 2 HDMI - Videosignal

Modus	Oppløsning	V.Frekvens [Hz]	H.Frekvens [KHz]
480i (NTSC)	720x480(1440x480)	59,94(29,97)	15,734
480p (NTSC)	720x480	59,94	31,47
576i (PAL)	720x576(1440x576)	50(25)	15,625
576p (PAL)	720x576	50	31,25
720p (NTSC)	1280x720	60	45,00
720p (PAL)	1280x720	50	37,50
1080i (NTSC)	1920x1080	60(30)	33,75
1080i (PAL)	1920x1080	50(25)	28,13
1080p (NTSC)	1920x1080	60	67,50
1080p (PAL)	1920x1080	50	56,25
Horisontal skannehastighet:		31,5k - 100 kHz	
Vertikal skannehastighet:		56k - 85 Hz	

Merknader vedrørende reguleringer og sikkerhet

FCC-merknad

Dette utstyret har blitt testet og funnet overensstemmende med grensene for digitalt utstyr i klasse B, i henhold til del 15 i FCC-kravene. Disse grensene er utviklet for å gi rimelig beskyttelse mot skadelig forstyrrelse i boliger. Dette utstyret genererer, bruker og kan stråle ut radiofrekvensenergi. Dersom det ikke installeres og brukes i henhold til instruksene, kan det forårsake skadelig interferens med radiokommunikasjonsutstyr.

Det er imidlertid ingen garanti for at interferens ikke vil oppstå i en bestemt installasjon. Hvis denne enheten forårsaker skadelig interferens med radio- eller TV-mottak, som kan avgjøres ved å slå av og på enheten, oppfordres brukeren til å forsøke å korrigere interferensen ved å gjennomføre et eller flere av de følgende tiltakene:

- Stille inn eller flytte mottakerantennen.
- Øke avstanden mellom enheten og mottakeren.
- Koble enheten til en kontakt i en annen strømkrets en den som mottakeren er tilkoblet.
- Kontakte forhandleren eller en kvalifisert radio/tv-reparatør for hjelp.

Merknad: Beskyttede kabler

Alle tilkoblinger til annet datautstyr skal utføres med bruk av beskyttede kabler for å opprettholde samsvar med FCC-kravene.

Merknad: Ytre enheter

Kun ytre enheter (inngangs/utgangs-enheter, terminaler, skrivere osv.) sertifisert til å samsvare med grensene i klasse B kan kobles til dette utstyret. Bruk av ikke-sertifiserte ytre enheter vil sannsynligvis føre til interferens med radio- og TV-mottak.

Advarsel

Endringer eller modifiseringer som ikke er uttrykkelig godkjent av produsenten kan ugyldiggjøre brukerens fullmakt, som er gitt av Federal Communications Commission, til å bruke denne enheten.

Bruksbetingelser

Denne innretningen overensstemmer med del 15 i FCC-kravene. Bruk er underlagt de to følgende betingelsene: (1) denne enheten skal ikke forårsake skadelige forstyrrelser, og (2) enheten må godta alle mottatte forstyrrelser, inkludert forstyrrelser som kan forårsake feilfunksjoner.

Merknad: Kanadiske brukere

Dette digitale apparatet i klasse B overensstemmer med kanadisk ICES-003.

Remarque à l'intention des utilisateurs canadiens

Cet appareil numérique de la classe B est conforme à la norme NMB-003 du Canada.

Kanada — Svakstrøms lisensfritt radio kommunikasjonsutstyr (RSS-210)

- a Generell informasjon
Bruk er underlagt de to følgende betingelsene:
 1. Denne enheten skal ikke forårsake forstyrrelser, og
 2. Denne enheten må godta alle forstyrrelser, inkludert forstyrrelser som kan forårsake feilfunksjoner.
- b Bruk i 2.4 GHz-bånd
For å unngå radioforstyrrelser med den lisensierte tjeneste, er denne enheten beregnet på bruk innendørs, og installasjon utendørs er underlagt lisensiering.

Samsvarserklæring (Declaration of Conformity) for EU-land

Acer erklærer herved at denne projektorserien er i overensstemmelse med essensielle krav og andre relevante tiltak fra direktivet 1999/5/EC. (Vennligst besøk <http://global.acer.com/support/certificate.htm> for fullstendige dokumenter.)

Overensstemmende med gjeldende russisk sertifisering



ME61

Merknad om reguleringer for radioutstyr



Merknad: Informasjonen nedenfor om reguleringer gjelder kun for modeller med trådløs LAN og/eller Bluetooth.

Generelt

Dette produktet overensstemmer med standarder for radio og sikkerhet for alle land eller regioner hvor produktet har blitt godkjent for trådløs bruk. Avhengig av konfigurasjoner, kan dette produktet inneholde eller ikke inneholde trådløse radioenheter (som for eksempel trådløse LAN og/eller Bluetooth-moduler). Informasjonen nedenfor gjelder for produkter med slikt utstyr.

Den europeiske unionen (EU)

R&TTE-direktiv 1999/5/EC, som er bekreftet overensstemmende med de følgende standarder:

- **Artikkel 3.1(a) Helse og sikkerhet**
 - EN60950-1:2001
 - EN50371:2002 (SAR, generell FR-enhet)
- **Artikkel 3.1(b) EMC**
 - EN301 489-1 V1.4.1 (vanlig teknisk krav)
 - EN301 489-3 V1.4.1 (for enhet med kort rekkevidde)
 - EN301 489-17 V1.2.1 (for brederbånd data og HIPETLAN-utstyr)
- **Artikkel 3.2 Spectrum Usages**
 - EN300 220-1 V1.3.1 (for enhet med kort rekkevidde 25~1000 MHz, del 1)
 - EN300 220-2 V2.1.1 (for enhet med kort rekkevidde 25~1000 MHz, del 3)
 - EN300 440-2 V1.1.2 (for enhet med kort rekkevidde 10~20 GMHz, del 2)
 - EN300 328 V1.6.1 (for dataoverføringsutstyr som opererer i 2,4 GHz ISM-bånd)
 - EN301 893 V1.2.3 (5 GHz høyprestasjons RLAN)

Liste over medlemsland

EUs medlemsstater pr. mai 2004 er: Belgia, Danmark, Tyskland, Hellas, Spania, Frankrike, Irland, Italia, Luxembourg, Nederland, Østerrike, Portugal, Finland, Sverige, Storbritannia, Estonia, Latvia, Litauen, Polen, Ungarn, Tsjekkia, Slovakia, Slovenia, Kypros og Malta. Bruk er tillatt i landene i Den europeiske unionen, og også i Norge, Sveits, Island og Liechtenstein. Utstyret må brukes i samsvar med reguleringer og krav i landet produktet brukes i. Kontakt det lokale kontoret i landet hvor produktet brukes for ytterligere informasjon.



Acer America Corporation
 333 West San Carlos St., San Jose
 CA 95110, U. S. A.
 Tel : 254-298-4000
 Fax : 254-298-4147
 www.acer.com



**Federal Communications Commission
 Declaration of Conformity**

This device complies with Part 15 of the FCC Rules. Operation is subject to the following two conditions: (1) this device may not cause harmful interference, and (2) this device must accept any interference received, including interference that may cause undesired operation.

The following local Manufacturer / Importer is responsible for this declaration:

Product:	DLP Projector
Model Number:	DSV0701/DNX0702/DNX0703/DNX0704/ DNX0711/DWX0714
Machine Type:	P1165/P1165P/P1265/P1265P/P5260i/P5270/ P5280/P5370W series
Name of Responsible Party:	Acer America Corporation
Address of Responsible Party:	333 West San Carlos St. San Jose, CA 95110 U. S. A.
Contact Person:	Acer Representative
Phone No.:	254-298-4000
Fax No.:	254-298-4147



Declaration of Conformity

We,

Acer Computer (Shanghai) Limited

3F, No. 168 Xizang medium road, Huangpu District,
Shanghai, China

Contact Person: Mr. Easy Lai

Tel: 886-2-8691-3089 Fax: 886-2-8691-3000

E-mail: easy_lai@acer.com.tw

Hereby declare that:

Product: DLP Projector

Trade Name: Acer

Model Number: DSV0701/DNX0702/DNX0703/DNX0704/DNX0711/DWX0714

Machine Type: P1165/P1165P/P1265/P1265P/P5260i/P5270/P5280/P5370W series

Is compliant with the essential requirements and other relevant provisions of the following EC directives, and that all the necessary steps have been taken and are in force to assure that production units of the same product will continue comply with the requirements.

EMC Directive 2004/108/EC as attested by conformity with the following harmonized standards:

- EN55022:1998 + A1:2000 + A2:2003, AS/NZS CISPR22:2002, Class B
- EN55024:1998 + A1:2001 + A2:2003
- EN61000-3-2:2000, Class A
- EN61000-3-3:1995 + A1:2001

Low Voltage Directive 2006/95/EC as attested by conformity with the following harmonized standard:

R&TTE Directive 1999/5/EC as attested by conformity with the following harmonized standard:

- Article 3.1(a) Health and Safety
 - EN60950-1:2001
 - EN50371:2002 (SAR, general FR device)
- Article 3.1(b) EMC
 - EN301 489-1 V1.4.1 (common technical requirement)
 - EN301 489-3 V1.4.1 (for short range device)
 - EN301 489-17 V1.2.1 (for widerband data and HIPETLAN equipment)
- Article 3.2 Spectrum Usages
 - EN300 220-1 V1.3.1 (for short range device, 25~1000MHz, part 1)
 - EN300 220-2 V2.1.1 (for short range device, 25~1000MHz, part 3)
 - EN300 440-2 V1.1.2 (for short range device, 1G~20GMHz, part 2)
 - EN300 328 V1.6.1 (for data transmission equipment operating in the 2,4 GHz ISM band)
 - EN301 893 V1.2.3 (5GHz high performance RLAN)

Easy Lai

Easy Lai / Director

Acer Computer (Shanghai) Limited