

Проектор Acer

Серия P1166/P1266/P1266i/P1270
Руководство пользователя

Авторское право © 2008. Acer Incorporated.
Все права защищены.

Руководство пользователя проектора Acer серии P1166/P1266/P1266i/P1270
Дата первого издания: 06/2008

В изложенные в настоящей публикации сведения могут периодически вноситься поправки без обязательств по уведомлению кого-либо о таких исправлениях или изменениях. Эти изменения будут вставлены в новые редакции данного руководства или в дополнительные документы и публикации. Компания Acer Incorporated не делает никаких утверждений и не дает никаких гарантий, ни выраженных в явной форме, ни подразумеваемых, относительно содержания настоящей публикации и, в частности, заявляет об отказе от подразумеваемых гарантий пригодности данного продукта для продажи или использования в конкретных целях.

Запишите номер модели, ее серийный номер, а также дату и место покупки в соответствующих строчках внизу на свободном месте. Серийный номер и номер модели вашего компьютера обозначены на этикетке на его корпусе. В переписке по поводу вашего компьютера следует обязательно указывать его серийный номер, номер модели, дату и место покупки.

Никакая часть настоящей публикации не может быть воспроизведена, сохранена в системах поиска информации или передана в любой форме и любыми средствами - электронными, механическими, путем фотокопирования, записи или иным образом - без предварительного на то письменного согласия Acer Incorporated.

Проектор Acer Серия P1166/P1266/P1266i/P1270

Номер модели: _____

Серийный номер: _____

Дата покупки: _____

Место покупки: _____

Acer и логотип Acer являются зарегистрированными товарными знаками корпорации Acer. Названия продуктов и товарные знаки других компаний используются здесь только с целью идентификации и принадлежат соответствующим компаниям.

"HDMI™, логотип HDMI и High-Definition Multimedia Interface являются товарными знаками или зарегистрированными товарными знаками компании HDMI Licensing LLC."

Информация, касающаяся безопасности и удобства использования

Внимательно прочитайте настоящие инструкции. Сохраните настоящий документ для использования в будущем. Следуйте всем предупреждениям и указаниям, имеющимся на данном изделии.

Выключение изделия перед очисткой

Отключите данное изделие от электрической розетки перед очисткой. Не используйте жидкие очистители и аэрозоли. Для очистки используйте влажную ткань.

Меры предосторожности при отключении питания

Соблюдайте приведенные ниже рекомендации при подключении и отключении питания к внешнему блоку питания.

- Перед подключением кабеля питания к розетке сети переменного тока установите блок питания.
- Перед извлечением блока питания из проектора отсоедините кабель питания.
- Если система оснащена несколькими источниками питания, отключите питание системы, отсоединив все кабели питания от электросети.

Меры предосторожности, касающиеся доступности

Убедитесь, что сетевая розетка, к которой подключен кабель питания, легко доступна и расположена максимально близко к оператору оборудования. При необходимости отключить питание оборудования убедитесь, что кабель питания отсоединен от электрической розетки.



Предупреждения!

- Не используйте данное изделие вблизи воды.
- Не допускается установка изделия на неустойчивые тележку, стойку или стол. Падение изделия может привести к его серьезному повреждению.
- Щели и отверстия предназначены для вентиляции прибора с целью обеспечения надежной эксплуатации и предотвращения перегрева. Запрещается блокировать или перекрывать эти отверстия. Не блокируйте отверстия, располагая устройство на кровати, диване, ковре или других подобных поверхностях.

Данное устройство нельзя располагать рядом с радиатором или нагревателем или над ними, также нельзя устанавливать прибор в закрытом пространстве без обеспечения должной вентиляции.

- Не допускайте попадания каких-либо предметов внутрь прибора через щели в корпусе, т.к. они могут попасть на участки, находящиеся под напряжением, что может привести к возгоранию или поражению электрическим током. Не допускайте попадания какой-либо жидкости на или в прибор.

- Чтобы избежать повреждения внутренних компонентов и предотвратить утечку батареи, не размещайте прибор на вибрирующих поверхностях.
- Не рекомендуется использовать прибор во время занятий спортом, тренировок или в других условиях, когда возможна вибрация, так как это может вызвать непредвиденное короткое замыкание или повреждение вращающихся деталей и лампы.

Использование электропитания

- Это изделие необходимо эксплуатировать при напряжении питания, указанном на этикетке. Если характеристики электросети неизвестны, проконсультируйтесь с продавцом или местной компанией-поставщиком электроэнергии.
- Не допускайте, чтобы на кабеле питания находились посторонние предметы. Расположите прибор так, чтобы люди не могли наступить на кабель.
- При использовании удлинителя с этим прибором убедитесь, что общий номинальный ток подключенного оборудования не превышает номинального тока удлинителя. Кроме этого, убедитесь, что общий номинальный ток всех устройств, подключенных к сетевой розетке, не превышает номинала предохранителя.
- Не перегружайте электрическую розетку, удлинитель или разветвитель, подключая слишком много устройств. Общая нагрузка системы не должна превышать 80% от номинала цепи. При использовании удлинителей нагрузка не должна превышать 80% входного номинального тока удлинителя.
- Сетевой блок питания данного прибора оборудован трехпроводной вилкой с заземлением. Вилка может быть вставлена только в сетевую розетку с заземлением. Убедитесь, что электрическая розетка должным образом заземлена перед подключением к ней вилки сетевого блока питания. Не вставляйте вилку в незаземленную электрическую розетку. Для получения более подробной информации обратитесь к электрику.



Внимание! Контакт заземления является одним из элементов обеспечения безопасности. Использование не заземленной должным образом розетки может привести к поражению электрическим током.



Примечание. Кроме этого, контакт заземления обеспечивает хорошую защиту от непредсказуемых шумов, производимых другими находящимися рядом электрическими устройствами, которые могут повлиять на работу данного изделия.

- Используйте данное устройство только с входящим в комплект поставки набором кабелей. При необходимости заменить комплект кабелей питания убедитесь, что новый кабель соответствует следующим требованиям: отделяемый, имеет сертификацию UL или CSA, тип SPT-2, номинальные значения тока и напряжения – не менее 7 А и 125 В, одобрен VDE, максимальная длина – 4,6 м (15 футов).

Обслуживание изделия

Не пытайтесь самостоятельно ремонтировать прибор, так как при открытии или удалении крышки можно подвергнуться воздействию высокого напряжения или другим рискам. Любое сервисное обслуживание устройства должны выполнять только квалифицированные специалисты сервисной службы.

Отключите устройство от электросети и обратитесь к квалифицированному специалисту по ремонту в следующих случаях:

- кабель питания или вилка повреждены, порезаны или изношены
- в прибор попала жидкость
- устройство было подвержено воздействию дождя или влаги
- падение устройства или повреждение его корпус;
- в работе устройства наблюдаются очевидные нарушения свидетельствующие о необходимости вмешательства квалифицированного специалиста для восстановления нормального состояния устройства
- устройство не работает надлежащим образом после соблюдения всех указаний по эксплуатации



Примечание. Производите регулировку только тех настроек, которые описаны в инструкциях по эксплуатации, так как неправильная регулировка других параметров может привести к повреждению и необходимости вмешательства квалифицированного специалиста для восстановления нормального состояния устройства.



Внимание! В целях безопасности не используйте несовместимые детали при замене или добавлении компонентов. Для получения информации о возможных вариантах обратитесь к продавцу.

Данное устройство и его модификации могут содержать мелкие детали. Храните их в недоступном для маленьких детей месте.

Дополнительная информация о безопасности

- Запрещается смотреть в объектив при включенной лампе. Это может привести к повреждению органов зрения.
- Сначала включайте проектор, а затем источник сигнала.
- Не располагайте устройство в условиях, перечисленных ниже :
 - Плохо вентилируемое или ограниченное пространство. Необходимо обеспечить зазор от стены не менее 50 см и свободный поток воздуха вокруг проектора.
 - Места, в которых существует возможность воздействия высоких температур, например, в автомобиле с закрытыми окнами.
 - Места с повышенной влажностью, запыленностью или задымленностью, так как это может вызвать загрязнение оптических компонентов, сокращение срока службы прибора и ухудшение изображения.
 - Места рядом с пожарной сигнализацией.
 - Места с температурой окружающей среды выше 40 °C/104 °F.
 - Места, находящиеся выше 10000 м над уровнем моря.
- При возникновении неполадок немедленно отключите проектор от сети. Нельзя использовать прибор, если из него идет дым, оно издает странные звуки или запахи. Это может привести к возгоранию или поражению электрическим током. В этом случае немедленно отключите прибор от сети и свяжитесь с продавцом прибора.

- Прекратите эксплуатацию прибора, если он упал или был поврежден. Свяжитесь с продавцом для проверки прибора.
- Не направляйте объектив проектора на солнце. Это может привести к возгоранию.
- При выключении проектора рекомендуется убедиться, что перед отключением питания был завершен цикл охлаждения.
- Не выключайте основное питание внезапно и не отключайте проектор от сети во время его работы. Это может привести к повреждению лампы, возгоранию, поражению электрическим током или другим происшествиям. Оптимальный способ выключения – это подождать перед отключением питания, пока выключится вентилятор.
- Не прикасайтесь к вентиляционной решетке и нижней панели, так как они могут быть горячими.
- При наличии воздушного фильтра регулярно его очищайте. При загрязнении или запылении фильтра или вентиляционных отверстий температура внутри устройства может подняться, что может привести к повреждению устройства.
- Не следует заглядывать в вентиляционную решетку во время работы проектора. Это может привести к повреждению органов зрения.
- Всегда открывайте затвор или снимайте крышку объектива при включении проектора.
- Во время работы проектора не блокируйте его объектив какими-либо предметами, так как это может вызвать нагрев, деформацию или возгорание этих предметов. Для временного отключения лампы нажмите на пульте дистанционного управления кнопку «HIDE» (СКРЫТЬ).
- При работе лампа сильно нагревается. Перед заменой лампы дайте проектору остыть в течение приблизительно 45 минут.
- Не используйте лампу по истечении ее номинального срока службы. В некоторых случаях это может привести к поломке.
- Производите замену лампы или других электронных компонентов, только если проектор отключен от сети.
- Данный прибор самостоятельно определяет срок службы лампы. При отображении предупреждающего сообщения обязательно замените лампу.
- При замене лампы необходимо дать устройству остыть, а затем выполнить все инструкции по замене лампы.
- После замены модуля лампы необходимо обнулить функцию «Сбр. вр. раб.лам.» из экранного меню «Управление».
- Не пытайтесь разобрать проектор. Внутри имеется опасное высокое напряжение, которое может привести к травме. Единственная деталь, обслуживаемая пользователем, – это лампа, которая имеет свою собственную съемную крышку. Обслуживание должен выполнять только квалифицированный специалист.
- Не ставьте проектор вертикально на торец. Это может вызвать его опрокидывание, что в свою очередь может привести к поломке или травме.
- Данный прибор позволяет отображать перевернутые изображения при монтаже на потолке. Для установки проектора на потолке используйте только фирменный комплект для монтажа Aсег, после чего проверьте надежность крепления.
- Данный прибор позволяет отображать перевернутые изображения при монтаже на потолке. Для установки проектора на потолке используйте только фирменный комплект для монтажа Aсег, после чего проверьте надежность крепления.

Условия эксплуатации при использовании функции беспроводной связи (дополнительно)



Внимание! В целях безопасности выключите все беспроводные или радиопередающие устройства при использовании прибора в этом режиме. В их число, помимо прочего, входят: устройства беспроводных компьютерных сетей, Bluetooth и 3G.

Соблюдайте специальные правила, действующие в данной области, и всегда выключайте прибор, если его использование запрещено или может вызвать помехи или стать причиной опасности. Используйте устройство только в его нормальном положении. При нормальной эксплуатации и расположении антенны и прибора на расстоянии не менее 1,5 см от тела устройства соответствует требованиям по радиочастотному излучению. На теле не должно быть металлических предметов, а устройство должно располагаться на указанном расстоянии.

Для успешной передачи файлов данных или сообщений требуется высококачественное подключение прибора к сети. В некоторых случаях передача файлов данных может быть отложена до появления такого подключения.

Убедитесь, что инструкции, касающиеся расстояния, соблюдаются вплоть до окончания передачи данных.

Детали прибора являются магнитными. Металлические предметы могут притягиваться к устройству, а лица, использующие слуховые аппараты, должны избегать приближения прибора к уху со слуховым аппаратом. Не держите кредитные карты или другие магнитные носители данных рядом с прибором, так как хранящая на них информация может быть потеряна.

Медицинское оборудование

Работа радиопередающего оборудования, включая сотовые телефоны, может влиять на работу незащищенных должным образом медицинских приборов. Чтобы получить информацию об уровне защиты медицинского прибора от внешнего радиоизлучения или другие сведения, проконсультируйтесь с врачом или производителем данного медицинского прибора. Выключайте прибор, находясь в медицинских учреждениях, если этого требуют действующие там правила. В больницах и медицинских учреждениях может использоваться оборудование, чувствительное к радиочастотным передачам данных.

Кардиостимуляторы. Чтобы избежать возможных помех в работе кардиостимулятора, производители рекомендуют соблюдать расстояние не менее 15,3 см (6 дюймов) между беспроводными устройствами и кардиостимулятором. Эти рекомендации соответствуют результатам независимых исследований и рекомендациям центра исследований беспроводных технологий (Wireless Technology Research). Лица с кардиостимуляторами должны соблюдать следующие рекомендации:

- Всегда соблюдайте расстояние между прибором и кардиостимулятором не менее 15,3 см (6 дюймов).
- Не подносите включенный прибор к кардиостимулятору. При подозрении на возникновение помех выключите прибор и переместите его.

Слуховые аппараты. Некоторые цифровые беспроводные устройства могут вызывать помехи в работе некоторых слуховых аппаратов. При возникновении помех проконсультируйтесь со своим поставщиком.

Транспорт

Радиочастотные сигналы могут вызывать помехи в работе неправильно установленных или незащищенных электронных систем автомобилей, таких как электронная система впрыска топлива, электронная антиблокировочная система тормозов, электронная система регулировки скорости и система воздушных подушек безопасности. Для получения дополнительной информации обратитесь к производителю автомобиля или дополнительно установленного оборудования или его представителю. Обслуживать и устанавливать прибор в автомобиле должен только квалифицированный специалист. Неправильное обслуживание или установка могут стать причиной возникновения опасности и аннулируют гарантийные обязательства, относящиеся к данному прибору. Регулярно проверяйте правильность установки и эксплуатации всего беспроводного оборудования в автомобиле. Не храните и не переносите прибор, его детали и принадлежности рядом с легковоспламеняющимися жидкостями, газами или взрывоопасными материалами. Если автомобиль оборудован подушками безопасности, необходимо помнить, что они раскрываются с большим ускорением. Не размещайте предметы, включая установленное или портативное оборудование, над воздушной подушкой или в области ее раскрытия. Если беспроводное оборудование автомобиля установлено неправильно, раскрытие воздушной подушки может привести к серьезным травмам.

Использование прибора во время полета на самолете запрещено. Перед посадкой в самолет выключите прибор. Использование беспроводных устройств в самолете может стать причиной опасной ситуации, нарушить беспроводную связь, а также может быть незаконным.

Потенциально взрывоопасные среды

Находясь на территории с потенциально взрывоопасной атмосферой, выключите прибор и соблюдайте требования всех знаков и инструкций. В число потенциально взрывоопасных сред входят территории, где обычно рекомендуют выключать двигатель. Искра в такой среде может стать причиной взрыва или пожара и привести к травмам или смерти. Выключайте прибор на заправочных пунктах, в том числе рядом с газовыми насосами на станциях технического обслуживания. Соблюдайте ограничения, касающиеся использования радиооборудования, на складах топлива, зонах распределения горячего, химических заводах или в зонах, где ведутся взрывные работы. Зоны с потенциально взрывоопасной атмосферой часто, но не всегда, наглядно обозначены. В их число входят зоны под палубой судна, склады химических веществ и пункты их передачи, автомобили, использующие сжиженный углеводородный газ (например, бутан или пропан), и зоны, в атмосфере которых содержатся такие химические вещества или частицы, как мука, пыль или металлические порошки.

Меры предосторожности, связанные со слухом

Для защиты органов слуха соблюдайте следующие рекомендации.

- Увеличивайте громкость постепенно до нужного уровня.
- Не увеличивайте уровень громкости, если уши уже к нему привыкли.
- Не слушайте музыку на большой громкости в течение длительного периода времени.
- Не увеличивайте громкость, чтобы перекрыть шумные среды.
- Уменьшите громкость, если вы не слышите находящихся рядом людей.

Указания по утилизации

Запрещается утилизировать данный электронный прибор с бытовым мусором. С целью сведения к минимуму загрязнения и обеспечения максимальной защиты окружающей среды устройство подлежит переработке. Для получения дополнительной информации о правилах, установленных Директивой по отходам электрического и электронного оборудования (WEEE), посетите веб-сайт <http://global.acer.com/about/sustainability.htm>

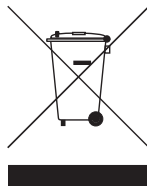

Рекомендации относительно ртути

Для проекторов или электронных изделий, содержащих ЖК-/ЭЛТ-монитор или дисплей.

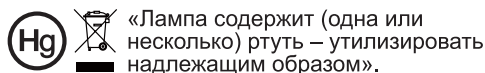

Лампа (лампы) внутри данного прибора содержат ртуть и должны перерабатываться или утилизироваться согласно местному, государственному или федеральному законодательству. Дополнительную информацию см. на веб-сайте альянса компаний электронной промышленности по адресу www.eiae.org. Информацию по утилизации ламп см. по адресу www.lamprecycle.org

Основные сведения.

Примечания по использованию.

Необходимо:

- Выключать прибор перед очисткой.
- Для очистки корпуса дисплея использовать мягкую ткань, смоченную слабым моющим средством.
- Если прибор не будет использоваться в течение длительного периода времени, всегда отсоединять кабель питания от электрической розетки.

Запрещается:

- Закрывать вентиляционные щели и отверстия прибора.
- Использовать для очистки прибора абразивные чистящие средства, парафины или растворители.
- Эксплуатировать в следующих условиях:
 - при очень высокой или низкой температуре и высокой влажности.
 - в местах с повышенным содержанием пыли или грязи.
 - вблизи каких-либо устройств, генерирующих сильное магнитное поле.
 - под прямыми солнечными лучами.

Меры предосторожности

Чтобы максимально продлить срок службы прибора, соблюдайте все предупреждения, меры предосторожности и процедуры технического обслуживания согласно рекомендациям в настоящем руководстве пользователя.



Внимание:

- Запрещается смотреть в объектив при включенной лампе. Это может привести к повреждению органов зрения.
- Для снижения риска возгорания или поражения электрическим током не подвергайте данный прибор воздействию дождя или влаги.
- Не открывайте и не разбирайте прибор, так как это может вызвать поражение электрическим током.
- При замене лампы необходимо дать прибору остыть, а затем выполнить все инструкции по замене лампы.
- Данный прибор самостоятельно определяет срок службы лампы. При отображении предупреждающего сообщения обязательно замените лампу.
- После замены модуля лампы необходимо сбросить функцию «Сбр. вр. раб.лам.» из экранного меню «Управление».
- При выключении проектора убедитесь, что перед отключением питания был завершен цикл охлаждения.
- Сначала включайте проектор, а затем источники сигнала.
- Не используйте крышку объектива при работающем проекторе.
- Когда срок службы лампы истечет, она перегорит и может издать громкий хлопающий звук. Если это произойдет, проектор не включится, пока не будет заменен блок лампы. Чтобы заменить лампу, следуйте процедурам, приведенным в разделе «Замена лампы».

Информация, касающаяся безопасности и удобства использования	iii
Основные сведения.	x
Примечания по использованию.	x
Меры предосторожности	x
Введение	1
Характеристики изделия	1
Комплектация	2
Краткое описание проектора	3
Внешний вид проектора	3
Панель управления	4
Расположение кнопок на пульте ДУ	5
Подготовка к эксплуатации	7
Подключение проектора	7
Подключение проектора для использования функции беспроводной связи	8
Включение и выключение проектора	9
Включение проектора	9
Выключение проектора	10
Настройка проецируемого изображения	11
Настройка высоты проецируемого изображения	11
Оптимизация размера изображения и расстояния до него	12
Достижение необходимого размера изображения посредством регулировки расстояния и масштаба	14
Органы управления	16
Меню установки	16
Технология Acer Empowering	17
Экранные меню	18
Цвет	19
Образ	20
Управления	22
Настр.	22

Содержание

Аудио	25
Таймера	25
Язык	26
Приложения	27
Устранение неполадок	27
Список определений предупреждений и показаний индикаторов	31
Замена лампы	32
Установка на потолке	33
Технические характеристики	36
Совместимые режимы	38
Правила и замечания, касающиеся безопасности	42

Введение

Характеристики изделия

Данное изделие представляет собой проектор на одном чипе DLP®. Ниже перечислены его основные характеристики.

- Технология DLP®.
- P1166: Истинное разрешение SVGA 800 x 600.
P1266/P1266i/P1270: Истинное разрешение XGA 1024 x 768.
Поддержка соотношения сторон 4:3 и 16:9.
- Технология Acer ColorBoost обеспечивает естественную, реалистичную цветопередачу изображений.
- Высокая яркость и коэффициент контрастности.
- Различные режимы дисплея (Яркий, Стандарт, Видео, Черное поле, Польз 1, Польз 2) обеспечивают оптимальные характеристики в любой ситуации.
- Совместимость с NTSC, PAL, SECAM и HDTV (720p, 1080i, 1080p).
- Благодаря низкому энергопотреблению и экономному режиму (ECO) продлевается срок службы лампы.
- Технология Acer EcoProjection обеспечивает интеллектуальный подход к управлению питанием, а также повышение физической эффективности
- Кнопка «Empowering» посредством технологии «Acer Empowering Technology» предоставляет утилиты (Acer eView, eTimer, eOpening, ePower Management) для простой регулировки параметров.
- Оснащен разъемом HDMI™ с поддержкой HDCP
- Усовершенствованная цифровая коррекция трапецеидального искажения оптимизирует отображение.
- Экранные меню (OSD) на нескольких языках.
- Полнофункциональный пульт дистанционного управления.
- Объектив проектора с возможностью ручной фокусировки и увеличения до 1,2 крата.
- Функции 2-кратного цифрового увеличения и панорамирования
- Совместимость с ОС Microsoft® Windows® 2000, XP и Vista®.

Комплектация

Данный проектор поставляется в комплекте со всеми указанными ниже компонентами. Проверьте наличие всех компонентов, входящих в комплект поставки. Немедленно обратитесь к продавцу в случае отсутствия какого-либо из компонентов.

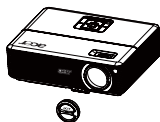

Проектор с крышкой объектива

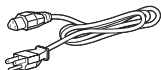

Кабель питания



Кабель VGA



Кабель композитного видеосигнала



Карта безопасности



Руководство пользователя (компакт-диск для беспроводного устройства серии P1266i), 2 шт.



Пульт дистанционного управления



Краткое руководство (компакт-диск краткого руководства для беспроводного устройства серии P1266i), 2 шт.



Батареи, 2 шт.

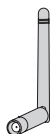

Антенна беспроводной связи (Серия P1266i)



Чехол

Краткое описание проектора

Внешний вид проектора

Передняя, верхняя панель

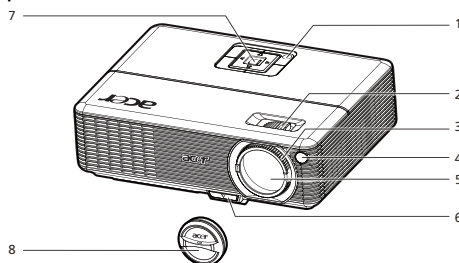

#	Описание	#	Описание
1	Кнопка питания	5	Объектив с переменным фокусным расстоянием
2	Кольцо трансфокатора	6	Кнопка подъемника
3	Кольцо фокусировки	7	Панель управления
4	Приемник дистанционного управления	8	Крышка объектива

Задняя панель

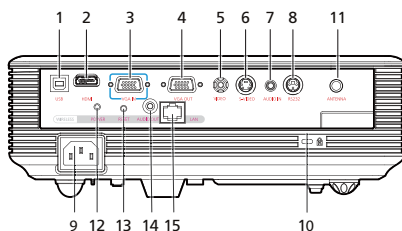

#	Описание	#	Описание
1	USB-разъем	9	Гнездо питания
2	Разъем HDMI	10	Гнездо замка Kensington™
3	Разъем входа аналогового сигнала ПК, HDTV, компонентного видеосигнала (вход VGA IN)	Перечисленные ниже элементы относятся только к серии P1266i:	
4	Разъем выхода для сквозного подключения монитора (VGA-Out)	11	Антенна
5	Разъем входа композитного видеосигнала	12	Индикатор питания при беспроводном подключении
6	Разъем входа S-Video	13	Кнопка сброса
7	Разъем аудиовхода	14	Разъем аудиовыхода для беспроводного подключения
8	Разъем RS232	15	Локальная сеть (порт RJ45 для Ethernet 10/100 Мбит/с)

Панель управления

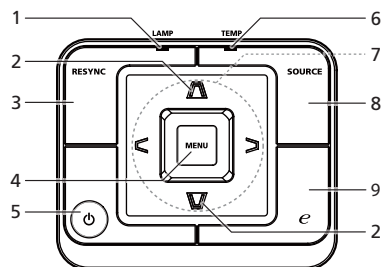

#	Функция	Описание
1	ЛАМПА	Индикатор лампы
2	ТРАПЕЦИДАЛЬНОЕ ИСКАЖЕНИЕ	Настройка изображения для компенсации искажения, вызванного наклоном проектора.
3	СИНХРОНИЗАЦИЯ	Автоматическая синхронизация проектора с источником входного видеосигнала.
4	МЕНЮ	<ul style="list-style-type: none"> Нажмите «МЕНЮ» для вызова экранного меню (OSD), возврата к предыдущему шагу операции с экранным меню или выхода из экранного меню. Подтверждение выбора пунктов меню.
5	ПИТАНИЕ	См. раздел «Включение и выключение проектора» .
6	ТЕМПЕРАТУРА	Светодиод индикатора температуры
7	Четыре кнопки со стрелками	Используйте кнопки для выбора пунктов меню и настройки выбранного параметра.
8	ИСТОЧНИК	Нажмите кнопку «ИСТОЧНИК» для выбора источника сигнала RGB, компонентного видеосигнала, S-Video, композитного видеосигнала, HDTV и HDMI™.
9	Кнопка «Empowering»	Уникальные функции Acer: eOpening, eView, eTimer, ePower Management.

Расположение кнопок на пульте ДУ

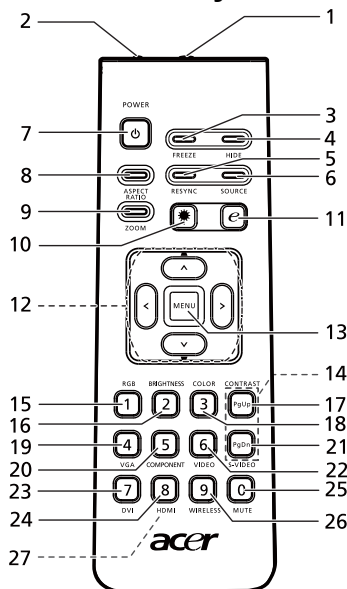

#	Значок	Функция	Описание
1		ИК-передатчик	Передает сигналы на проектор.
2(#)		Лазерная указка	Служит для указания чего-либо на экране.
3		СТОП-КАДР	Приостановка изображения на экране.
4		СКРЫТЬ	Моментальное отключение видео. Нажмите кнопку « СКРЫТЬ », чтобы скрыть изображение; повторно нажмите кнопку, чтобы вернуть изображение.
5		СИНХРОНИЗАЦИЯ	Автоматическая синхронизация проектора с источником входного видеосигнала.
6		ИСТОЧНИК	Нажмите кнопку « ИСТОЧНИК » для выбора источника сигнала RGB, компонентного видеосигнала, S-Video, композитного видеосигнала и HDTV.
7		ПИТАНИЕ	См. раздел « Включение и выключение проектора ».
8		СООТНОШЕНИЕ СТОРОН	Выбор необходимого соотношения сторон (Авто/4:3/16:9)
9		МАСШТАБ	Увеличение или уменьшение изображения на экране.
10(#)		Кнопка лазерной указки	Наведите пульт ДУ на экран, нажмите и удерживайте данную кнопку для включения лазерной указки. Данная функция не поддерживается проекторами, предназначенными для японского рынка.
11		Кнопка «Empowering»	Уникальные функции Acer: eOpening, eView, eTimer и ePower Management.
12	- - -	ТРАПЕЦЕИДАЛЬНОЕ ИСКАЖЕНИЕ	Настройка изображения для компенсации искажения, вызванного наклоном проектора (± 40 градусов).
12	^ < > v	Четыре кнопки со стрелками	Используйте кнопки перемещения вверх, вниз, влево и вправо для выбора пунктов меню и настройки выбранного параметра.

#	Значок	Функция	Описание
13		МЕНЮ	<ul style="list-style-type: none"> Нажмите «МЕНЮ» для вызова экранного меню (OSD), возврата к предыдущему шагу операции с экранным меню или выхода из экранного меню. Подтверждение выбора пунктов меню.
14		СТРАНИЦА	Только для компьютерного режима. Используйте данную кнопку для выбора следующей или предыдущей страницы. Данная функция доступна только при подключении проектора к компьютеру посредством USB-кабеля.
15		RGB	Нажмите кнопку « RGB » для оптимизации режима «True color».
16		ЯРКОСТЬ	Нажмите кнопку « ЯРКОСТЬ » для настройки яркости изображения.
17		КОНТРАСТНОСТЬ	Используйте опцию « КОНТРАСТНОСТЬ » для регулировки различия между самыми светлыми и самыми темными участками изображения.
18		ЦВЕТ	Нажмите кнопку « ЦВЕТ » для настройки цветовой температуры изображения.
19		VGA	Нажмите кнопку « VGA » для переключения на видеосигнал с разъема VGA. Данный разъем поддерживает аналоговые видеосигналы RGB, YPbPr (480p/576p/720p/1080i), YCbCr (480i/576i) и RGBsync.
20		КОМПОНЕНТНЫЙ	Нажмите кнопку « КОМПОНЕНТНЫЙ » для переключения источника видеосигнала на компонентный. Данный разъем поддерживает видеосигналы YPbPr (480p/576p/720p/1080i) и YCbCr (480i/576i).
21		S-VIDEO	Служит для переключения источника видеосигнала на S-Video.
22		ВИДЕО	Служит для переключения источника видеосигнала на КОМПОЗИТНЫЙ ВИДЕОСИГНАЛ.
23		DVI	Нет функции.
24		HDMI™	Служит для переключения источника сигнала на HDMI™. (для моделей, оснащенных разъемом HDMI™)
25		БЕЗ ЗВУКА	Служит для включения и отключения звука.
26(*)		БЕСПРОВОДНОИ	Нажмите кнопку « БЕСПРОВОДНОЙ » для отображения изображения, передающегося по беспроводной сети с ПК на проектор посредством утилиты «Acer eProjection Management». (Для беспроводной модели.)
27		Клавиатура 0–9	Нажимайте кнопки « 0–9 » для ввода пароля в поле «Безопасность».



Примечание. «*» Только для моделей P1266i.
«#» Не поддерживается на территории Японии.



Подготовка к эксплуатации

Подключение проектора

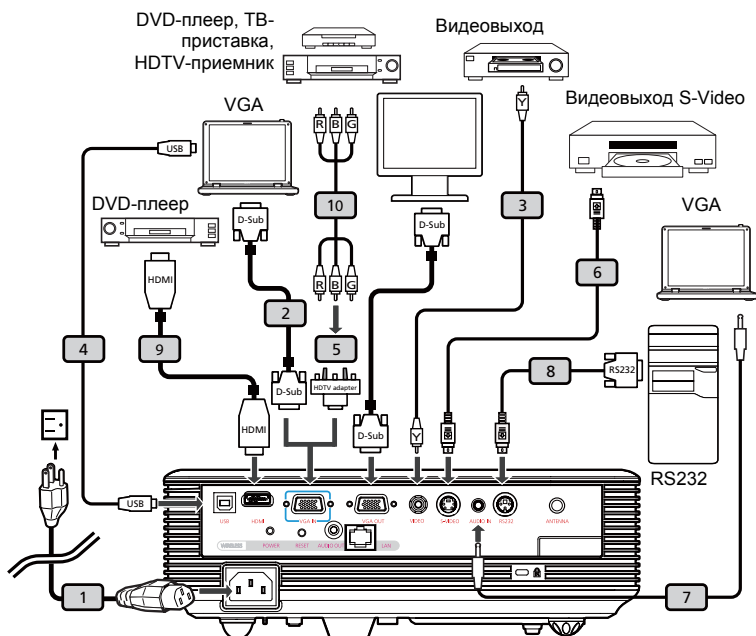

#	Описание	#	Описание
1	Кабель питания	6	Кабель S-Video
2	Кабель VGA	7	Аудиокабель со штекерами
3	Кабель композитного видеосигнала	8	Кабель RS232
4	Кабель USB	9	Кабель HDMI
5	Переходник с VGA на компонентный (HDTV) интерфейс	10	Кабель компонентного видеосигнала с 3-мя разъемами RCA



Примечание. Для обеспечения надлежащей работы проектора с компьютером убедитесь, что частота обновления экрана совместима с проектором.

Подключение проектора для использования функции беспроводной связи

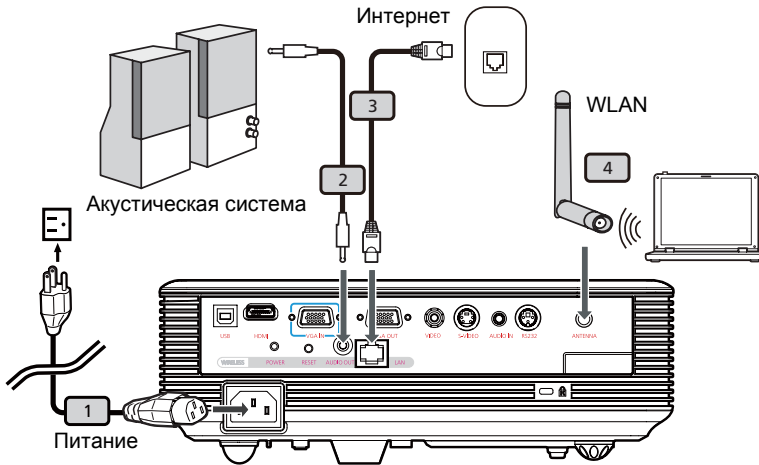

#	Описание
1	Кабель питания
2	Аудиокабель со штекерами
3	Кабель локальной сети
4	Антенна



Примечание. Только для моделей P1266i

Включение и выключение проектора

Включение проектора

- 1 Снимите крышку объектива (рис. 1).
- 2 Убедитесь, что кабель питания и сигнальный кабель подсоединены надежно. Индикатор питания начнет мигать красным цветом.
- 3 Включите проектор нажатием кнопки «Питание» на панели управления, индикатор питания начнет светиться синим цветом (рис. 2).
- 4 Включите источник видеосигнала (компьютер, ноутбук, видеоплеер и т.п.). Проектор автоматически определит источник сигнала.
 - Если на экране отображаются значки «Блокировка» и «Источник», проектор заблокирован на использование сигнала определенного типа, и сигнал этого типа не обнаружен.
 - Если на экране отображается надпись «Сигнал отсутствует», убедитесь, что сигнальные кабели подсоединены надежно.
 - При одновременном подключении нескольких источников сигнала использование кнопки «Источник» на панели управления или пульте ДУ или кнопки непосредственного выбора источника сигнала на пульте ДУ позволяет переключать источник сигнала.

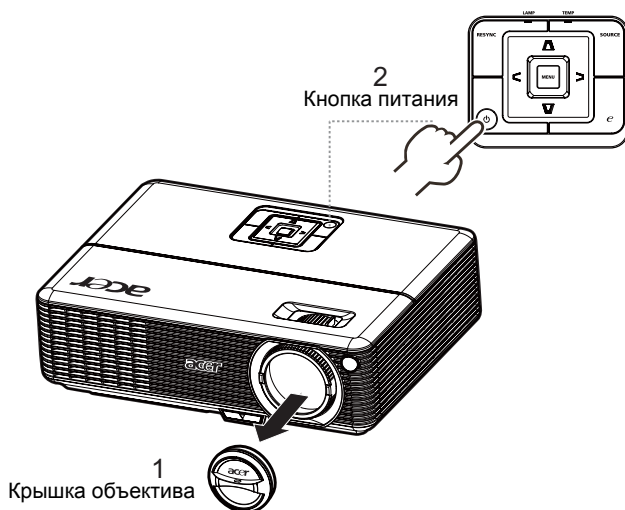

Выключение проектора

- 1 Для выключения проектора дважды нажмите кнопку «Питание». В течение 10 секунд на экране будет отображаться следующее сообщение:
«Для завершения процесса выключения нажмите кнопку питания еще раз.»
- 2 После выключения питания, индикатор питания быстро замигает красным цветом, и вентилятор(ы) будет (будут) продолжать работать на протяжении примерно 120 секунд. Это необходимо для обеспечения надлежащего охлаждения системы.
- 3 После завершения охлаждения, индикатор «Питание» начнет светиться красным цветом, и проектор перейдет в режим ожидания.
- 4 Теперь можно отсоединить кабель питания.



.....
Внимание! Не включайте проектор сразу же после его выключения.



.....
Примечание. При необходимости включения проектора подождите не менее 60 секунд до нажатия кнопки «Питание» для запуска проектора.



.....
Предупреждающие индикаторы.

- В случае автоматического выключения проектора и свечения индикатора **Лампа** красным цветом обратитесь к местному продавцу или в сервисный центр.
- Автоматическое выключение проектора и свечение индикатора **Температура** красным цветом указывают, что проектор перегрелся. Если это произошло, на экране будет отображаться следующее сообщение:
«Проектор перегрелся. Вскоре будет выполнено автоматическое выключение лампы.»
- Если индикатор **Температура** мигает красным цветом и на экране отображается приведенное ниже сообщение, обратитесь к местному продавцу или в сервисный центр.
«Сбой вентилятора. Вскоре будет выполнено автоматическое выключение лампы.»

Настройка проецируемого изображения

Настройка высоты проецируемого изображения

Проектор оснащен подъемными ножками для настройки высоты изображения.

Подъем изображения.

- 1 Нажмите фиксатор подъемной ножки. (Рис. 1.)
- 2 Поднимите проектор на необходимую высоту (рис. 2), затем отпустите кнопку, чтобы зафиксировать подъемную ножку в этом положении.
- 3 Для точной настройки угла отображения используйте колесо регулировки наклона (рис. 3).

Опускание изображения.

- 1 Нажмите фиксатор подъемной ножки. (Рис. 1.)
- 2 Опустите изображение на необходимую высоту (рис. 2), затем отпустите кнопку, чтобы зафиксировать подъемную ножку в этом положении.
- 3 Для точной настройки угла отображения используйте колесо регулировки наклона (рис. 3).

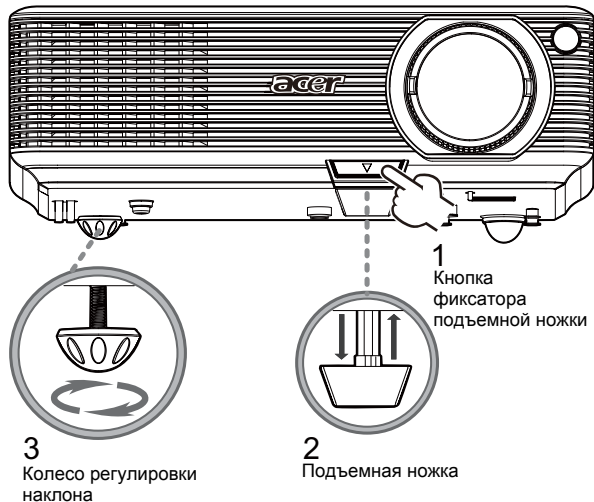

Оптимизация размера изображения и расстояния до него

В приведенной ниже таблице приводится информация о доступных оптимальных размерах изображения, которые достигаются расположением проектора на необходимом расстоянии от экрана. Пример: если проектор расположен на расстоянии 3 метра от экрана, хорошее качество изображения обеспечивается для изображений размером 77 – 92 дюймов.



Примечание. Помните, что при размещении проектора на расстоянии 3 метра от экрана необходимо пространство высотой 162 см.



Рисунок. Фиксированное расстояние с различным масштабом изображением и размером экрана.

Требуемое расстояние (м) <A>	Размер экрана		Верхняя граница изображения	Размер экрана		Верхняя граница изображения
	(Минимальный масштаб)			(Максимальный масштаб)		
	Диагональ (дюймы) 	Ш x В (см)	От основания до верхней границы изображения (см) <C>	Диагональ (дюймы) 	Ш x В (см)	От основания до верхней границы изображения (см) <C>
1	26	52 x 39	45	31	63 x 47	54
2	51	104 x 78	90	62	125 x 94	108
2,5	64	130 x 98	112	77	156 x 117	135
3	77	156 x 117	135	92	188 x 141	162
3,5	90	182 x 137	157	108	219 x 164	189
4	103	208 x 156	180	123	250 x 188	216
4,5	115	234 x 176	202	138	281 x 211	243
5	128	260 x 195	225	154	313 x 234	270
6	154	313 x 234	270	185	375 x 281	323
7	179	365 x 273	314	215	438 x 328	377
8	205	417 x 313	359	246	500 x 375	431
9	231	469 x 352	404	277	563 x 422	485
9,8	250	508 x 381	438	300	609 x 457	526

Коэффициент масштабирования: 1,2 крата

Достижение необходимого размера изображения посредством регулировки расстояния и масштаба

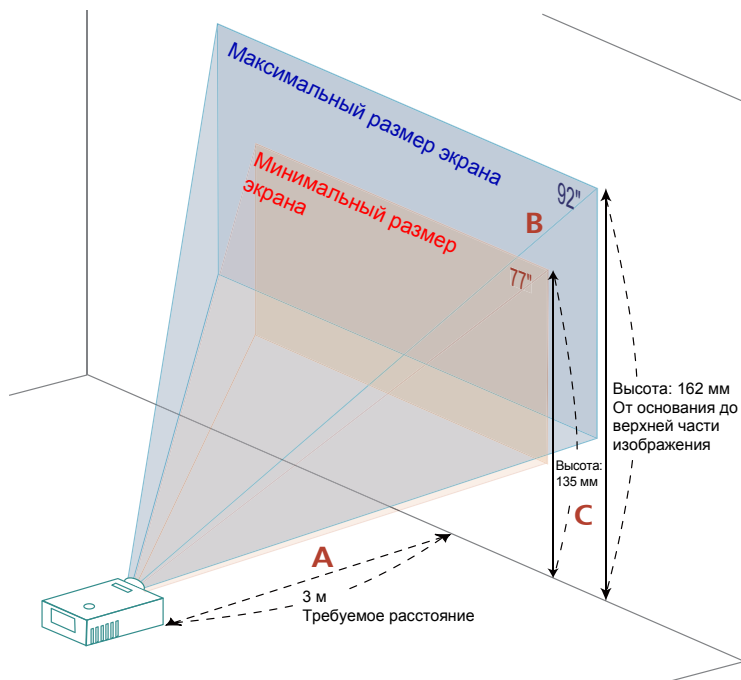
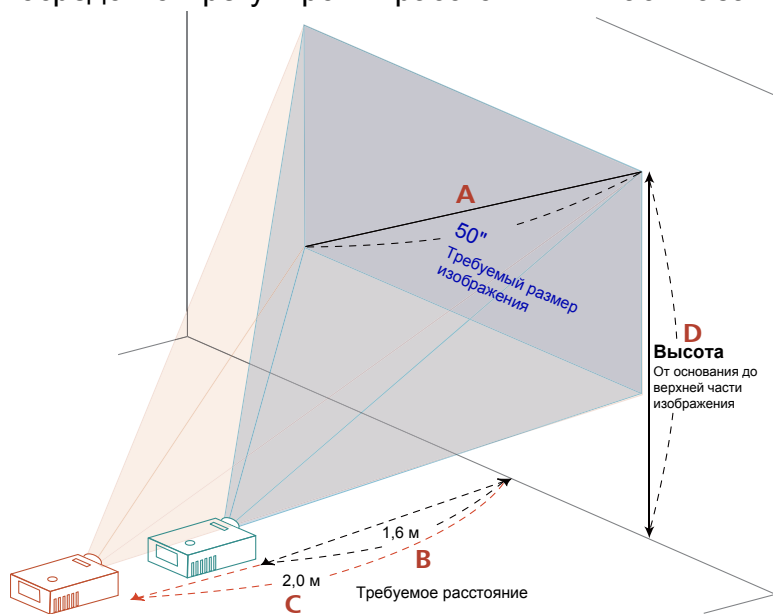

В приведенной ниже таблице показан способ достижения необходимого размера изображения посредством регулировки положения проектора или кольца трансформатора. Пример: для отображения изображения размером 50 дюймов установите проектор на расстоянии 1,6 – 2,0 м от экрана и выполните соответствующую настройку уровня масштабирования.

Необходимый размер изображения		Расстояние (м)		Верхняя граница изображения (см)
Диагональ (дюймы) <A>	Ш x В (см)	Максимальный масштаб 	Минимальный масштаб <C>	От основания до верхней части изображения <D>
26	53 X 40	***	1,0	46
30	61 X 46	1,0	1,2	53
40	81 x 61	1,3	1,6	70
50	102 x 76	1,6	2,0	88
60	122 x 91	2,0	2,3	105
70	142 x 107	2,3	2,7	123
80	163 x 122	2,6	3,1	140
90	183 x 137	2,9	3,5	158
100	203 x 152	3,3	3,9	175
120	244 x 183	3,9	4,7	210
150	305 x 229	4,9	5,9	263
180	366 x 274	5,9	7,0	315
200	406 x 305	6,5	7,8	351
250	508 x 381	8,1	9,8	438
300	610 x 457	9,8	***	526

Коэффициент масштабирования: 1,2 крата

Органы управления

Меню установки

Меню установки предоставляет экранную информацию (OSD) для установки и технического обслуживания проектора. Используйте экранное меню только при отображении на экране сообщения «Нет входного сигнала».

Пункты меню содержат параметры и настройки размера экрана и расстояния, фокусировки, коррекции трапецевидного искажения и т.д.

- 1 Включите проектор, нажав кнопку "питание" на панели управления.
- 2 Нажмите кнопку меню на панели управления для вызова экранного меню с целью установки и технического обслуживания проектора.

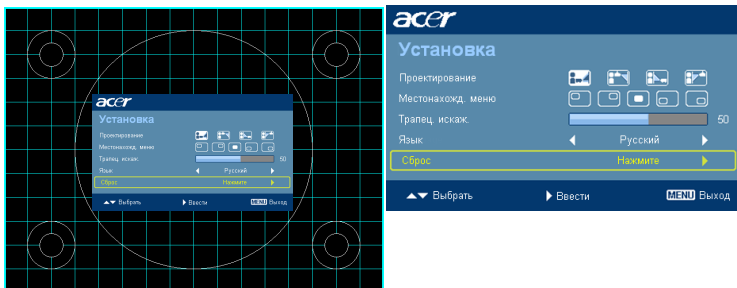









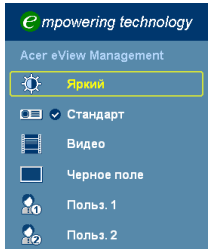

- 3 Фоновая таблица помогает настраивать параметры калибровки и выравнивания, например размера экрана и расстояния, фокусировки и т.д.
- 4 Меню установки включает следующие пункты:

- Метод проекции
- Местонаход. меню
- Коррекция трапецевидного искажения
- Настройки языка
- Восстановление заводских настроек

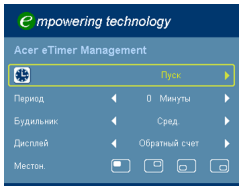
Используйте кнопки со стрелками «вверх» и «вниз» для выбора необходимого пункта и кнопки со стрелками «влево» и «вправо» для настройки параметров выбранного пункта, а также кнопку со стрелкой «вправо» для перехода к подменю настройки функции. Новые значения параметров автоматически сохраняются при выходе из меню.

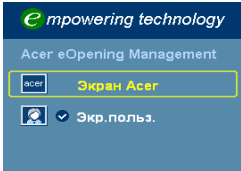
- 5 Нажимайте кнопку меню в любой момент для выхода из меню и возврата к экрану приветствия Acer.







Технология Acer Empowering

<p>Empowering  key</p> 	<p>Клавиша Acer Empowering обеспечивает использование четырех уникальных функций Acer: «Acer eView Management», «Acer eTimer Management», «Acer eOpening Management» и «Acer ePower Management». Для вызова основного экранного меню и изменения его функций нажмите и удерживайте более 1 секунды кнопку «».</p>
<p>Acer eView Management</p> 	<p>Для вызова подменю «Acer eView Management» нажмите клавишу «». Функция «Acer eView Management» предназначена для выбора режима отображения. Дополнительную информацию см. в разделе «Экранные меню».</p>
<p>Acer eTimer Management</p> 	<p>Для вызова подменю «Acer eTimer Management» нажмите клавишу «». Функция «Acer eTimer Management» предоставляет функцию напоминания для контроля времени презентации. Дополнительную информацию см. в разделе «Экранные меню».</p>
<p>Acer eOpening Management</p> 	<p>Для вызова подменю «Acer eOpening Management» нажмите клавишу «». Функция «Acer eOpening Management» позволяет пользователю менять заставку на персонализированное изображение. Дополнительную информацию см. в разделе «Экранные меню».</p>
<p>Acer ePower Management</p> 	<p>Для вызова подменю «Acer ePower Management» нажмите клавишу «». Подменю «Acer ePower Management» состоит из одного ярлыка экономии ресурса лампы и проектора. Дополнительную информацию см. в разделе «Экранные меню».</p>

Экранные меню

Проектор поддерживает экранные меню на нескольких языках, которые позволяют настраивать изображение и изменять различные параметры.

Использование экранных меню

- Чтобы открыть экранное меню, нажмите кнопку **«МЕНЮ»** на пульте ДУ или на панели управления.
- При отображении экранного меню для выбора пункта основного меню нажимайте кнопки  . После выбора необходимого пункта основного меню, для перехода к подменю и выполнения настройки функции нажмите клавишу .
- Для выбора необходимого пункта нажимайте кнопки  , для изменения настроек нажимайте кнопки  .
- Выберите следующий пункт, который необходимо настроить в подменю, и выполните настройку, как описано ниже.
- Для возврата к основному меню нажмите кнопку **«МЕНЮ»** на пульте ДУ или на панели управления.
- Чтобы выйти из экранного меню, снова нажмите кнопку **«МЕНЮ»** на пульте ДУ или на панели управления. Экранное меню закроется, и проектор автоматически сохранит новые настройки.



Цвет



Режим отображения	<p>Доступно несколько заводских установок, оптимизированных для различных типов изображений.</p> <ul style="list-style-type: none"> • Яркий. Для оптимизации яркости. • Стандарт. Для общих условий. • Видео. Для воспроизведения видео в условиях яркого освещения. • Черное поле. Режим «Черный экран» способствует улучшению отображаемых цветов при проецировании в на темные поверхности. • Польз.1. Для пользовательских настроек. • Польз.2. Для пользовательских настроек.
Яркость	<p>Регулировка яркости изображения.</p> <ul style="list-style-type: none"> • Чтобы сделать изображение темнее, нажимайте ◀. • Чтобы сделать изображение светлее, нажимайте ▶.
Контраст	<p>Параметр «Контраст» позволяет регулировать разницу между самыми светлыми и самыми темными областями изображения. Регулировка контрастности меняет соотношение черного и белого цветов в изображении.</p> <ul style="list-style-type: none"> • Для уменьшения контрастности нажимайте ◀. • Для увеличения контрастности нажимайте ▶.
Цвет. темп.	Регулировка цветовой температуры. При более высокой цветовой температуре изображение на экране выглядит холоднее, а при более низкой – теплее.
Gamma	Влияет на представление темных сцен. При высоком значении гаммы темные сцены будут выглядеть ярче.
Цвет R	Регулировка уровня красного цвета.
Цвет G	Регулировка уровня зеленого цвета.
Цвет B	Регулировка уровня синего цвета.
Насыщенность	<p>Регулировка насыщенности видеоизображения от черно-белого до насыщенного цветного.</p> <ul style="list-style-type: none"> • Для уменьшения насыщенности цветов изображения нажимайте ◀. • Для увеличения насыщенности цветов изображения нажимайте ▶.





Уклон	<p>Регулировка баланса красного и зеленого цветов.</p> <ul style="list-style-type: none"> • Для увеличения уровня зеленого цвета в изображении нажимайте ◀. • Для увеличения уровня красного в изображении нажимайте ▶.
-------	---

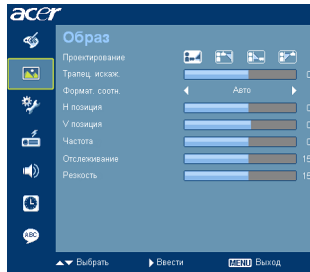

Примечание. Функции «Насыщение» и «Уклон» не поддерживаются в режимах «Компьютер» и «HDMI».

Образ

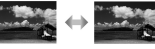

<p>Проецирование</p> 	<p>Прямое со стола</p> <ul style="list-style-type: none"> • Стандартная заводская настройка.
	<p>Прямое с потолка</p> <ul style="list-style-type: none"> • При выборе данной функции проектор зеркально отражает изображение по вертикали для проецирования при установке проектора на потолке.
	<p>Обратное со стола</p> <ul style="list-style-type: none"> • При выборе данной функции проектор переворачивает изображение, чтобы его можно было проецировать из-за полупрозрачного экрана.
	<p>Обратное с потолка</p> <ul style="list-style-type: none"> • При выборе данной функции проектор одновременно переворачивает и зеркально отражает изображение по вертикали. Возможно проецирование изображения из-за полупрозрачного экрана при креплении проектора на потолок.
<p>Трапец. искаж.</p>	<p>Регулировка искажения изображения, вызванного наклоном проекции. (± 40 градусов)</p> 
<p>Формат. соотно.</p> <p>4:3 16:9</p> 	<p>Данная функция используется для выбора требуемого соотношения сторон изображения.</p> <ul style="list-style-type: none"> • Авто. Сохранение исходного соотношения ширины и высоты изображения и увеличение изображения согласно исходным горизонтальному и вертикальному размеру. • 4:3. Изображение будет масштабировано по размеру экрана и отображено с соотношением сторон 4:3. • 16:9. Изображение будет масштабировано по ширине экрана, высота будет изменена для отображения изображения с соотношением сторон 16:9.

Н позиция	<ul style="list-style-type: none"> • Для перемещения изображения влево нажимайте ◀. • Для перемещения изображения вправо нажимайте ▶.
V позиция	<ul style="list-style-type: none"> • Для перемещения изображения вниз нажимайте ▼. • Для перемещения изображения вверх нажимайте ▲.
Частота	Функция «Частота» позволяет менять частоту обновления проектора в соответствии с частотой видеокарты компьютера. Если на проецируемом изображении отображается вертикальная мигающая полоса, используйте данную функцию для выполнения необходимых регулировок.
Отслеживание	Синхронизация синхросигнала проектора с видеокартой. Если изображение отображается нестабильно или мигает, используйте данную функцию.
Резкость	Регулировка резкости изображения. <ul style="list-style-type: none"> • Для уменьшения резкости нажимайте ◀. • Для увеличения резкости нажимайте ▶.





.....

Примечание. Функции «Н позиция», «V позиция», «Частота» и «Отслеживание» не поддерживаются в режимах «HDMI» и «Видео».

Примечание. Функции «Резкость» не поддерживаются в режимах «HDMI» и «Компьютер».

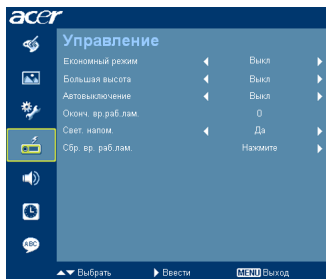
Управления







Экономный режим	Чтобы снизить яркость лампы проектора для снижения потребления энергии, увеличения срока эксплуатации лампы и снижения шума выберите параметр «Вкл». Для переключения в обычный режим выберите «Выкл».
Большая высота	Выберите «Вкл» для включения режима «На высоте». В этом режиме вентилятор постоянно работает на полной мощности для обеспечения должного охлаждения проектора, установленного на большой высоте.
Автовыключение	Проектор выключится автоматически при отсутствии входного сигнала в течение заданного времени. (В минутах)
Оконч. вр. раб. лам.	Отображение времени работы лампы (в часах).
Свет. напом.	Активируйте данную функцию для отображения напоминания о смене лампы за 30 часов до истечения ожидаемого срока ее службы.
Сбр. вр. раб. лам.	Для сброса времени работы лампы на 0 нажмите кнопку  , после выбора параметра «Да».

Настр.

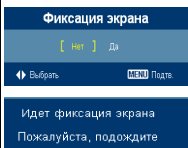
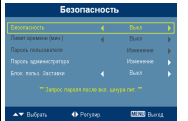

Местонаход. Меню	Выбор положения меню на экране.
Исходный замок	Если для параметра блокировки источника установлено значение «Выкл», при потере текущего источника сигнала проектор будет выполнять поиск других источников сигнала. Если для параметра блокировки источника установлено значение «Вкл», текущий канал источника будет «заблокирован» вплоть до нажатия кнопки «Источник» на пульте ДУ для выбора следующего канала.
Начальный кадр	Используйте данную функцию для выбора необходимой заставки при включении проектора. При изменении данной настройки изменения вступают в силу после выхода из экранного меню. <ul style="list-style-type: none"> • Асер. Заставка проектора Acer, используемая по умолчанию. • Польз. Использование изображения, заданного посредством функции «Фиксация экрана».





<p>Фиксация экрана</p> 	<p>Используйте данную функцию для изменения заставки. Для съемки изображения, которое необходимо использовать в качестве заставки, следуйте приведенным ниже инструкциям.</p> <p>Примечание. Перед выполнением приведенной ниже процедуры убедитесь, что для параметра «Трапец. искаж.» установлено стандартное значение «0» и выбрано соотношение сторон 4:3. Дополнительную информацию см. в разделе «Образ».</p> <ul style="list-style-type: none"> Измените используемое по умолчанию значение «Асег» параметра «Начальный кадр» на значение «Польз.». Для изменения заставки нажмите «Фиксация экрана». Для подтверждения действия отобразится диалоговое окно. Для использования текущего изображения в качестве заставки выберите «Да». Область съемки обозначается красным прямоугольником. Для отмены съемки экрана и выхода из экранного меню выберите «Нет». Отобразится сообщение о выполнении съемки экрана. После завершения съемки экрана сообщение перестанет отображаться, отобразится исходный экран. Изменения заставки, как показано ниже, вступают в силу при наличии нового входного сигнала или после перезапуска проектора.
<p>Безопасность</p> 	<p>Безопасность</p> <p>Данный проектор предоставляет администраторам полезную функцию безопасности для управления использованием проектора.</p> <p>Для настройки параметра «Безопасность» нажмите . Если функция безопасности включена, перед сменой настроек безопасности необходимо ввести «Пароль администратора».</p> <ul style="list-style-type: none"> Для включения функции безопасности выберите «Вкл». Для работы с проектором пользователю потребуются ввести пароль. Дополнительную информацию см. в разделе «Пароль пользователя». При выборе параметра «Выкл» пользователь может включать проектор без ввода пароля.
	<p>Лимит времени (мин.)</p> <p>Если для параметра «Безопасность» установлено значение «Вкл», администратор может задать время ожидания.</p> <ul style="list-style-type: none"> Для выбора времени ожидания нажимайте  и . Можно выбрать время ожидания от 10 до 990 минут. По истечении указанного времени на экране проектора отобразится сообщение о необходимости ввода пароля пользователем. Стандартное заводское значение параметра «ТЛимит времени (мин.)» – «Выкл» Если функция безопасности включена, при включении проектора отобразится сообщение о необходимости ввода пароля пользователем. Для данного диалогового окна действительны оба пароля «Пароль пользователя» и «Пароль администратора».

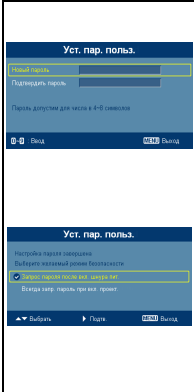

Примечание. Изображение, полученное посредством функции съемки экрана, ограничено соотношением сторон 4:3.

Примечание. Для получения наилучшего качества изображения при использовании XGA-моделей перед использованием данной функции пользователю рекомендуется установить для компьютера разрешение 1024 x 768.

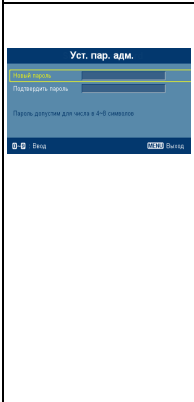
Примечание. Для получения наилучшего качества изображения при использовании SVGA-моделей перед использованием данной функции пользователю рекомендуется установить для компьютера разрешение 800 x 600.

	<p>Пароль пользователя</p> <ul style="list-style-type: none"> • Для установки и смены значений параметра «Пароль пользователя» нажмите . • Для установки пароля нажимайте цифровые кнопки на пульте ДУ, для подтверждения нажмите «МЕНЮ». • Для удаления символа нажмите . • При отображении сообщения «Подтвердите пароль» введите пароль. • Пароль должен содержать от 4 до 8 символов. • При выборе параметра «Запрос пароля после вкл. шнура пит.» запрос ввода пароля пользователем будет отображаться каждый раз при подключении кабеля питания. • При выборе параметра «Всегда запр. пароль при вкл. проект.» пользователю потребуется вводить пароль каждый раз при включении проектора.
	<p>Пароль администратора</p> <p>«Пароль администратора» может использоваться в диалоговых окнах «Введ.пар. админ.» и «Введите пароль».</p> <ul style="list-style-type: none"> • Для смены параметра «Пароль администратора» нажмите . • Стандартное заводское значение параметра «Пароль администратора» – «1234». <p>Если пользователь забыл пароль администратора, выполните следующую процедуру для получения пароля администратора.</p> <ul style="list-style-type: none"> • Введите универсальный пароль «Универсальный пароль», состоящий из 6 цифр, который напечатан на карте безопасности (см. дополнительные принадлежности, входящие в комплект поставки). Универсальный пароль – это число, которое проектор всегда принимает вне зависимости от значения пароля администратора. • При потере карты безопасности и пароля обратитесь в сервисный центр Асег.
	<p>Блок. польз. заставки</p> <ul style="list-style-type: none"> • Стандартное значение параметра «Блокировка пользовательской заставки» – «ВЫКЛ». При установке для параметра блокировки пользовательской заставки значения «ВКЛ» пользователь не сможет произвольно изменять заставку. Для разблокирования заставки выберите «ВЫКЛ».
Сброс	<ul style="list-style-type: none"> • Для восстановления стандартных заводских значений всех настроек нажмите данную кнопку после выбора параметра «Да».
Беспроводной	<ul style="list-style-type: none"> • Дополнительную информацию см. в брошюре о беспроводной связи. (Только для моделей P1266i.)

Аудио



Громкость	<ul style="list-style-type: none"> Для уменьшения громкости нажимайте ◀. Для увеличения громкости нажимайте ▶.
Без звука	<ul style="list-style-type: none"> Для выключения звука выберите параметр «Вкл». Для включения звука выберите параметр «Выкл».
Пит. вкл/выкл гр.	<ul style="list-style-type: none"> Выберите данную функцию для регулировки громкости уведомления при включении и выключении проектора.
Громк. будильн.	<ul style="list-style-type: none"> Выберите данную функцию для регулировки громкости уведомлений.

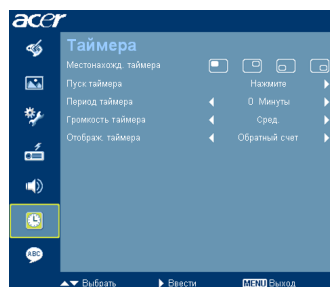

Таймера



Местонаход таймера	<ul style="list-style-type: none"> Выбор положения таймера на экране.
Пуск таймера	<ul style="list-style-type: none"> Для запуска и остановки таймера нажимайте ▶.
Период таймера	<ul style="list-style-type: none"> Для настройки времени таймера нажимайте ◀ и ▶.
Громкость таймера	<ul style="list-style-type: none"> Выберите данную функцию для регулировки громкости уведомления при включении таймера и истечении времени.
Отображ. таймера	<ul style="list-style-type: none"> Для выбора режима отображения таймера на экране нажимайте ◀ и ▶.

Язык



Язык	<p>Выбор языка экранного меню. Для выбора необходимого языка меню нажимайте кнопки  и .</p> <ul style="list-style-type: none"> • Для подтверждения нажмите .
------	--

Приложения

Устранение неполадок

При возникновении проблемы с проектором Асег см. приведенное далее руководство по устранению неполадок. Если проблему устранить не удалось, следует обратиться к продавцу прибора или в сервисный центр.

Проблемы с изображением и их устранение

#	Неполадка	Решение
1	На экране отсутствует изображение	<ul style="list-style-type: none"> • Выполните подключение, как описано в разделе «Подготовка к эксплуатации». • Убедитесь, что контакты разъема не согнуты и находятся в исправном состоянии. • Проверьте, что лампа проектора надежно установлена. См. раздел «Замена лампы». • Убедитесь в том, что крышка объектива открыта и проектор включен.
2	Изображение отображается частично, неверно или прокручивается (для ПК с Windows 95/98/2000/XP)	<ul style="list-style-type: none"> • Нажмите кнопку «СИНХРОНИЗАЦИЯ» на пульте ДУ или панели управления. • В случае неверного отображения изображения: <ul style="list-style-type: none"> • Откройте «Мой компьютер», затем откройте «Панель управления» и дважды щелкните значок «Экран». • Выберите вкладку «Параметры». • Убедитесь, что установленное разрешение экрана не превышает UXGA (1600 x 1200). • Нажмите кнопку «Дополнительно». <p>Если проблему не удалось устранить, измените используемый монитор и следуйте приведенным ниже инструкциям.</p> <ul style="list-style-type: none"> • Убедитесь, что установленное разрешение не превышает UXGA (1600 x 1200). • Нажмите кнопку «Изменить» на вкладке «Монитор». • Нажмите «Показать все устройства». Затем отметьте пункт «Стандартные мониторы» в поле SP и выберите необходимый режим разрешения в окне «Модели». • Убедитесь, что установленное разрешение монитора не превышает UXGA (1600 x 1200).

3	Изображение отображается частично, неверно или прокручивается (Для ноутбуков)	<ul style="list-style-type: none"> • Нажмите кнопку «СИНХРОНИЗАЦИЯ» на пульте ДУ или панели управления. • В случае неверного отображения изображения: <ul style="list-style-type: none"> • Следуйте указаниям в пункте 2 (выше) для регулировки разрешения компьютера. • Нажмите кнопку переключения режимов вывода. Пример: [Fn]+[F4], Compaq [Fn]+[F4], Dell [Fn]+[F8], Gateway [Fn]+[F4], IBM [Fn]+[F7], HP [Fn]+[F4], NEC [Fn]+[F3], Toshiba [Fn]+[F5] • Если не удается изменить разрешение или изображение на мониторе застывает, перезапустите все оборудование и проектор.
4	Экран ноутбука не отображает презентацию.	<ul style="list-style-type: none"> • При использовании ноутбука на базе ОС Microsoft® Windows®: Некоторые портативные ПК могут отключать экран в режиме использования второго дисплея. Для каждого компьютера существуют различные способы повторного включения. Подробная информация приведена в руководстве пользователя компьютера. • При использовании ноутбука на базе ОС Apple® Mac® OS: В меню «Настройки системы» откройте «Дисплей» и выберите «Включить видеоповтор» «Вкл».
5	Нестабильное или мигающее изображение	<ul style="list-style-type: none"> • Для устранения этой неполадки используйте функцию «Отслеживание». Более подробную информацию см. в разделе «Образ». • Измените настройки глубины цвета дисплея на компьютере.
6	На изображении наблюдается вертикальная мигающая полоса	<ul style="list-style-type: none"> • Для регулировки используйте функцию «Частота». Более подробную информацию см. в разделе «Образ». • Проверьте и заново настройте режим отображения видеокарты, чтобы он был совместим с проектором.
7	Изображение несфокусировано	<ul style="list-style-type: none"> • Убедитесь, что снята крышка объектива. • Отрегулируйте кольцо фокусировки на объективе проектора. • Убедитесь, что проекционный экран находится на требуемом расстоянии от 1,0 до 9,8 м (3,3 – 32,0 фута) от проектора. Более подробную информацию см. в разделе «Достижение необходимого размера изображения посредством регулировки расстояния и масштаба».
8	Изображение растянуто при отображении «широкоэкранного» DVD-фильма	<p>При воспроизведении DVD, кодированного в анаморфотном соотношении сторон или соотношении 16:9, возможно, потребуется отрегулировать приведенные ниже настройки.</p> <ul style="list-style-type: none"> • При воспроизведении DVD-фильма в формате 4:3 измените формат на 4:3 в экранном меню проектора. • Если изображение по-прежнему вытянуто, потребуется отрегулировать соотношение сторон. Установите формат отображения на 16:9 (широкий) на DVD-проигрывателе.

9	Слишком большое или слишком маленькое изображение	<ul style="list-style-type: none"> Отрегулируйте рычаг трансфокатора, расположенный в верхней части проектора. Переместите проектор ближе к экрану или дальше от экрана. Нажмите кнопку «МЕНЮ» на пульте ДУ или панели управления. Перейдите к пункту «Образ» --> «Соотношение сторон» и попробуйте различные настройки.
10	Края изображения наклонены	<ul style="list-style-type: none"> По возможности, измените положение проектора, чтобы он находился по центру экрана. Нажимайте кнопку «Трапец. иска. $\Delta / \nabla / \triangleleft / \triangleright$» на пульте ДУ, пока стороны не станут вертикальными.
11	Изображение перевернуто	<ul style="list-style-type: none"> Выберите «Образ --> Проекция» в экранном меню и отрегулируйте направление проекции

Проблемы с проектором

#	Состояние	Решение
1	Проектор не реагирует на команды органов управления	По возможности выключите проектор, затем отсоедините кабель питания и подождите, по крайней мере 30 секунд перед повторным включением питания.
2	Лампа перегорела или издала хлопок	Когда срок службы лампы окончится, она перегорит и может издать громкий хлопок. В этом случае проектор не включится, пока не будет заменен блок лампы. Для замены лампы выполните процедуры, приведенные в разделе «Замена лампы».

Сообщения экранного меню

#	Состояние	Текстовое напоминание
1	Сообщение	<p data-bbox="369 268 801 288">Отказ вентил. – вентилятор системы не работает.</p> <div data-bbox="358 316 921 373" style="background-color: #003366; color: white; padding: 5px; text-align: center;"> <p data-bbox="583 320 689 341">Отказ вентил.</p> <p data-bbox="473 341 801 362">Лампа вскоре автоматически выключиться</p> </div> <p data-bbox="369 395 893 544">Перегрев проектора – температура проектора превысила рекомендуемый уровень рабочей температуры, необходимо дать проектору остыть перед использованием. Также проверьте, установлены ли воздушные фильтры. Если воздушный фильтр забит, его следует очистить. Дополнительную информацию см. в разделе «Очистка и замена воздушных фильтров».</p> <div data-bbox="358 568 921 625" style="background-color: #003366; color: white; padding: 5px; text-align: center;"> <p data-bbox="561 572 714 593">Перегрев проектора</p> <p data-bbox="473 593 801 614">Лампа вскоре автоматически выключиться</p> </div> <p data-bbox="369 647 874 687">Замените лампу – приближается окончание срока службы лампы. Будьте готовы к скорой замене лампы.</p> <div data-bbox="358 711 921 769" style="background-color: #003366; color: white; padding: 5px; text-align: center;"> <p data-bbox="445 716 823 737">Вр. раб. лампы на макс. мощн. подходит к концу.</p> <p data-bbox="532 737 736 758">Рекоменд. произв. замену!</p> </div>

Список определений предупреждений и показаний индикаторов

Показания индикаторов

Показание	Индикатор лампы	Индикатор температуры	Индикатор питания	
	Красный	Красный	Красный	Синий
Режим ожидания (Подключен кабель питания)	--	--	V	--
Питание включено	--	--	--	V
Повторное включение лампы	--	--	--	Часто мигает
Выключение (Состояние охлаждения)	--	--	Часто мигает	--
Выключение (Охлаждение завершено)	--	--	V	--
Ошибка (температурный сбой)	--	V	--	V
Ошибка (вентилятор заблокирован)	--	Часто мигает	--	V
Ошибка (неисправность лампы)	V	--	--	V
Ошибка (сбой цветового круга)	Часто мигает	--	--	V

Замена лампы

При помощи отвертки вывинтите винт(ы) из крышки, затем извлеките лампу.

Проектор автоматически определяет срок службы лампы. Появится предупреждающее сообщение «**Вр. раб. лампы на макс. мощн. подходит к концу. Рекоменд. произв. замену!**». Если отображается такое сообщение, замените лампу как можно скорее. Перед заменой лампы дайте проектору остынуть не менее 30 минут.



Внимание. В отсеке для лампы высокая температура! Перед заменой лампы дождитесь, когда он остынет.

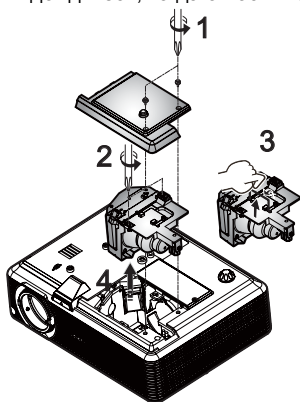

Замена лампы

- 1 Выключите проектор нажатием кнопки питания.
- 2 Дайте проектору остыть не менее 30 мин.
- 3 Отсоедините кабель питания.
- 4 Для удаления винта крышки используйте отвертку. (Рис. 1)
- 5 Поднимите и снимите крышку.
- 6 Отвинтите два винта, которые закрепляют блок лампы (Рис. 2), и приподнимите блок лампы (Рис. 3).
- 7 Извлеките блок лампы. (Рис. 4)

Для установки блока лампы на место повторите предыдущие операции в обратном порядке.



Внимание. Во избежание травмы не роняйте блок лампы и не прикасайтесь к колбе лампы. Колба может разбиться и повлечь травму, при падении .

Установка на потолке

Чтобы установить проектор с помощью потолочного крепления, см. приведенную ниже процедуру.

- 1 Просверлите четыре отверстия в сплошном, структурно прочном участке потолка и закрепите основание крепления.

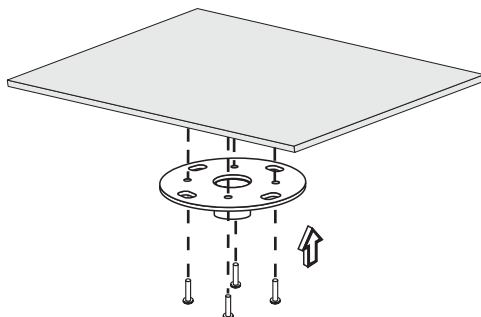

Примечание. Винты не входят в комплект поставки. Приобретите соответствующие винты для имеющегося потолка.

- 2 Закрепите потолочный стержень с помощью четырех соответствующих винтов.

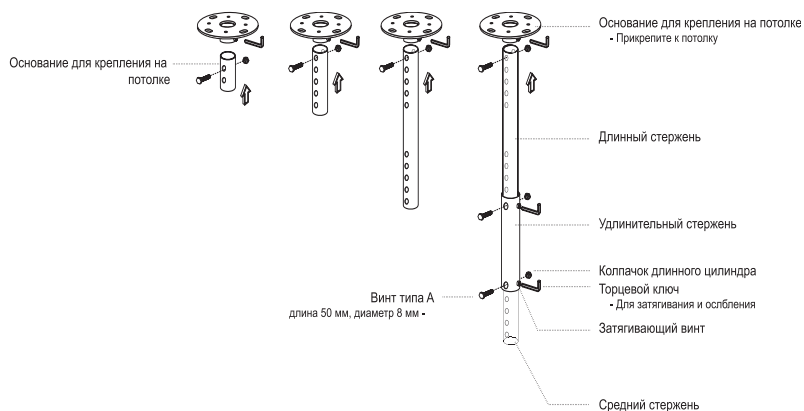

- 3 Используйте число винтов, соответствующее размеру проектора, чтобы прикрепить проектор к кронштейну для крепления к потолку.

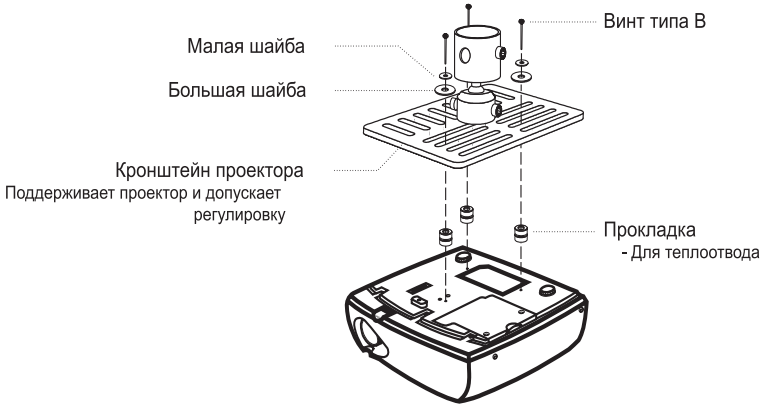

Примечание. Рекомендуется оставить некоторое пространство между кронштейном и проектором для надлежащего рассеяния тепла. Используйте две шайбы для дополнительной поддержки, если в этом есть необходимость.

- 4 Прикрепите кронштейн к потолочному стержню.

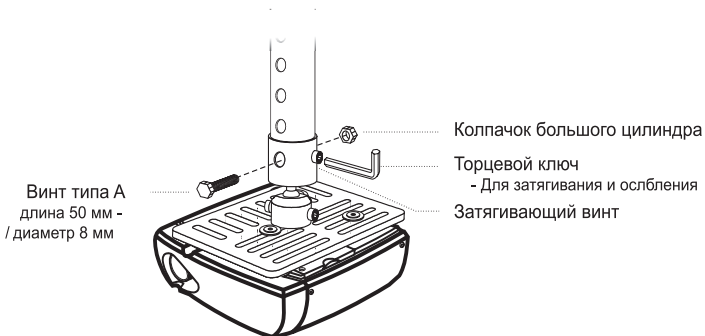

5 При необходимости отрегулируйте угол и положение.

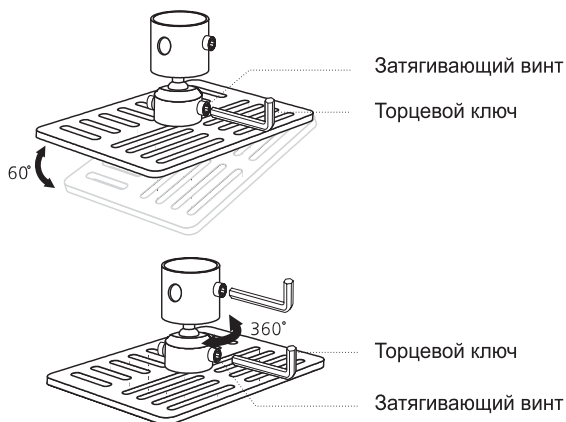

Примечание. Соответствующий тип винтов и шайб для каждой модели приведен в таблице ниже. Винты диаметром 3 мм прилагаются в комплекте винтов.

Модели	Винт типа В		Тип шайбы	
	Диаметр (мм)	Длина (мм)	Большая	Маленькая
P1166/P1266/ P1266i/P1270	3	25	V	V

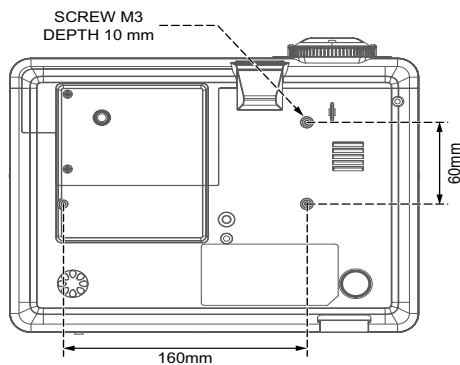

Технические характеристики

Приведенные ниже технические характеристики могут изменяться без уведомления. Окончательные технические характеристики см. в опубликованных маркетинговых технических характеристиках Acer.

Система проецирования	DLP®
Разрешение	Серия P1266/P1266i/P1270: исходное XGA (1024 x 768), максимальное UXGA (1600 x 1200), WSXGA+ (1680 x 1050) Серия P1166: исходное SVGA (800 x 600), максимальное UXGA (1600 x 1200), WSXGA+ (1680 x 1050)
Совместимость с компьютерами	IBM PC и совместимые, Apple Macintosh, iMac и стандарты VESA: SXGA, XGA, VGA, SVGA, SXGA+, WXGA, WXGA+, WSXGA+
Совместимость с видеостандартами	NTSC (3.58/ 4.43), PAL (B/ D/ G/ H/ I/ M/ N), SECAM (B/ D/ G/ K/ K1/ L), HDTV (720p/ 1080i), EDTV (480p/ 576p), SDTV (480i/ 576i)
Формат изображения	4:3 (исходное), 16:9
Число отображаемых цветов	134 миллиона цветов
Объектив проектора	F/ 2,41 – 2,66, f = 18,17 – 21,81 мм, объектив с возможностью ручного увеличения до 1,2 крат
Размер проекционного экрана по диагонали	26 дюймов (0,65 м) - 300 дюймов (7,62 м)
Расстояние проецирования	1,0 – 9,8 м (3,3' – 32')
Коэффициент расстояния проекции	62-дюйма на расстоянии 2 м (1,60 – 1,92:1)
Частота строчной развертки	31,5 – 92 кГц
Частота кадровой развертки	50 – 85 Гц
Тип лампы	Серия P1166/P1266/P1266i: заменяемая пользователем лампа мощностью 180 Вт Серия P1270: заменяемая пользователем лампа мощностью 230 Вт
Коррекция трапециевидного искажения	± 40°
Звук	Внутренний громкоговоритель мощностью 2 Вт и 1 выходами
Вес	2,5 кг (5,5 фунтов)
Размеры (Ш x Г x В)	209 x 172,3 x 42 мм (8,2 x 6,8 x 1,7 дюйма)
Пульт дистанционного управления	Лазерная указка и функция проводного ПДУ
Цифровое увеличение	2X
Источник питания	Входное напряжение 100 – 240 В перем. тока, 50 – 60 Гц
Потребляемая мощность	Серия P1166/P1266/P1270: 235 Вт Серия P1266i: 240 Вт
Температура эксплуатации	от 5°C до 35°C / от 41°F до 95°F

Разъемы ввода-вывода

- Гнездо питания, 1 шт.
- Вход VGA, 1 шт.
- Разъем композитного видеосигнала, 1 шт.
- Разъем S-Video, 1 шт.
- Разъем выхода VGA, 1 шт.
- Разъем HDMI, 1 шт.
- Гнездо входа диаметром 3,5 мм, 1 шт. для проводного пульта ДУ
- 3-контактный мини-разъем RS232, 1 шт.
- USB x 1: для дистанционного компьютерного управления

Перечисленные ниже элементы относятся только к серии P1266i:

- Антенна беспроводной связи, 1 шт.
- Вход локальной сети RJ45, 1 шт.
- Гнездо выхода диаметром 3,5 мм для беспроводной передачи аудиосигнала

Содержимое стандартного комплекта поставки

- Кабель питания переменного тока, 1 шт.
- Кабель VGA, 1 шт.
- Кабель композитного видеосигнала, 1 шт.
- Пульт ДУ, 1 шт.
- Батареи, 2 шт. (для пульта ДУ)
- Руководство пользователя (компакт-диск), 2 шт. (компакт-диск для беспроводного устройства серии P1266i)
- Краткое руководство пользователя, 2 шт. (компакт-диск краткого руководства для беспроводного устройства серии P1266i)
- Карта безопасности, 1 шт.
- Чехол, 1 шт.
- Антенна беспроводной связи (для P1266i), 1 шт.

* Конструкция и технические характеристики могут изменяться без уведомления.

Совместимые режимы

А. Аналоговый сигнал VGA

1 Аналоговый сигнал VGA – ПК

Режимы	Разрешение	Частота кадров [Гц]	Частота строк [Гц]
VGA	640x480	60	31,50
	640x480	72	37,90
	640x480	75	37,50
	640x480	85	43,30
	720x400	70	31,50
SVGA	720x400	85	37,90
	800x600	56	35,2
	800x600	60	37,90
	800x600	72	48,10
	800x600	75	46,90
XGA	800x600	85	53,70
	832x624	75	49,725
	1024x768	60	48,40
	1024x768	70	56,50
	1024x768	75	60,00
SXGA	1024x768	85	68,70
	1152x864	70	63,80
	1152x864	75	67,50
	1152x864	85	77,10
	1280X1024	60	63,98
QuadVGA	1280X1024	72	76,97
	1280X1024	75	79,98
	1280X1024	85	91,10
	1280x960	60	59,70
	1280x960	75	75,23
SXGA+	1400x1050	60	65,32
UXGA	1600x1200	60	75,00
Power Mac G4	640x480	66,6(67)	34,93
	800x600	60	37,90
	1024x768	60	48,40
	1152x870	75	68,68
	1280x960	75	75,00
PowerBook G4	1280x1024	60	63,98
	640x480	60	31,35
	640x480	66,6(67)	34,93
	800x600	60	37,90
	1024x768	60	48,40

	1152x870	75	68,68
	1280x960	75	75,00
	1280x1024	60	63,98
i Mac DV (G3)	1024x768	75	60,00

2 Аналоговый VGA – расширенная широкоэкранный синхронизация

Режимы	Разрешение	Частота кадров [Гц]	Частота строк [Гц]
WXGA	1280x768	60	48,36
	1280x768	75	57,6
	1280x768	85	68,63
	1280x720	60	45,00
	1280x800	60	49,702
	1360x768	60	47,72
	1440x900	60	55,935
	1680x1050	60	65,290

В. Цифровой сигнал HDMI

1 HDMI – сигнал ПК

Режимы	Разрешение	Частота кадров [Гц]	Частота строк [Гц]
VGA	640x480	60	31,50
	640x480	72	37,90
	640x480	75	37,50
	640x480	85	43,30
	720x400	70	31,50
	720x400	85	37,90
SVGA	800x600	56	35,2
	800x600	60	37,90
	800x600	72	48,10
	800x600	75	46,90
	800x600	85	53,70
	832x624	75	49,725
XGA	1024x768	60	48,40
	1024x768	70	56,50
	1024x768	75	60,00
	1024x768	85	68,70
SXGA	1152x864	70	63,80
	1152x864	75	67,50
	1152x864	85	77,10
	1280x1024	60	63,98
	1280x1024	72	76,97

	1280x1024	75	79,98
	1280x1024	85	91,10
QuadVGA	1280x960	60	59,7
	1280x960	75	75,23
SXGA+	1400x1050	60	65,32
UXGA	1600x1200	60	75,00
Power Mac G4	640x480	66,6(67)	34,93
	800x600	60	37,90
	1024x768	60	48,40
	1152x870	75	68,68
	1280x960	75	75,00
	1280x1024	60	63,98
PowerBook G4	640x480	60	31,35
	640x480	66,6(67)	34,93
	800x600	60	37,90
	1024x768	60	48,40
	1152x870	75	68,68
	1280x960	75	75,00
	1280x1024	60	63,98
i Mac DV (G3)	1024x768	75	60,00

2 HDMI – расширенная широкоэкранный синхронизация

Режимы	Разрешение	Частота кадров [Гц]	Частота строк [Гц]
WXGA	1280x768	60	48,36
	1280x768	75	57,60
	1280x768	85	68,630
	1280x720	60	45,00
	1280x800	60	49,702
	1360x768	60	47,72
	1440x900	60	55,935
	1680x1050	60	65,290

3 HDMI – Видеосигнал

Режимы	Разрешение	Частота кадров [Гц]	Частота строк [Гц]
Для Тайваня и США			
480i (NTSC)	720x480(1440x480)	59,94(29,97)	15,734
480p (NTSC)	720x480	59,94	31,47
720p (NTSC)	1280x720	60	45,00
1080i (NTSC)	1920x1080	60(30)	33,75
1080p (NTSC)	1920x1080	60	67,50
Для стран Европы, Ближнего Востока и Африки			
576i (PAL)	720x576(1440x576)	50(25)	15,625
576p (PAL)	720x576	50	31,25

720p (PAL)	1280x720	50	37,5
1080i (PAL)	1920x1080	50(25)	28,13
1080p (PAL)	1920x1080	50	56,25
Частота строчной развертки:		15k - 92 kHz	
Частота кадровой развертки:		50k - 85 Hz	

Правила и замечания, касающиеся безопасности

Уведомление Федеральной комиссии по связи США (FCC)

Данное оборудование было проверено и признано соответствующим ограничениям на цифровые устройства класса В в соответствии с Частью 15 правил FCC. Целью этих ограничений является обеспечение приемлемой защиты от вредных помех при установке оборудования в жилых помещениях. Данное оборудование генерирует, использует и может распространять радиочастотное излучение и при нарушении инструкции по установке или эксплуатации может вызывать помехи при радиосвязи.

Однако даже при соблюдении инструкций по установке нет гарантии того, что в каком-то конкретном случае не возникнут помехи. Если данный прибор вызывает помехи при приеме радио- и телевизионных сигналов, что можно проверить, выключив и включив прибор, пользователю рекомендуется попытаться устранить помехи с помощью приведенных ниже мер:

- изменить ориентацию или местоположение приемной антенны;
- увеличить расстояние между приемником и прибором;
- подключить оборудование к розетке в цепи, отличной от той, к которой подключен приемник;
- обратиться за помощью к продавцу или опытному специалисту по теле- и радиотехнике.

Примечание. Экранированные кабели

Для выполнения требований правил FCC все подключения к другим вычислительным устройствам необходимо выполнять посредством экранированных кабелей.

Примечание. Периферийные устройства

К данному устройству можно подсоединить только периферийные устройства (устройства ввода-вывода, терминалы, принтеры и т.п.), сертифицированные на соответствие ограничениям класса В. Эксплуатация несертифицированных периферийных устройств может привести к помехам при приеме радио и телесигналов.

Внимание.

Изменения или модификации, явно не одобренные производителем, могут повлечь за собой аннулирование права пользователя, предоставленного Федеральной комиссией по связи США, на эксплуатацию данного прибора.

Условия эксплуатации

Данный прибор соответствует Части 15 правил FCC. Эксплуатация прибора допускается при соблюдении следующих двух условий: (1) этот прибор не должен создавать вредных помех, и (2) этот прибор должен принимать все помехи, включая помехи, которые могут препятствовать нормальной эксплуатации.

Примечание. Для пользователей в Канаде

Этот цифровой прибор класса В соответствует канадским требованиям ICES-003.

Remarque a l'intention des utilisateurs canadiens

Cet appareil numérique de la classe B est conforme a la norme NMB-003 du Canada.

Канада – маломощные нелицензируемые устройства радиосвязи (RSS-210)

- a Общие сведения
Эксплуатация прибора допускается при соблюдении следующих двух условий:
 1. данный прибор не должен вызывать вредных помех;
 2. данный прибор должен принимать все помехи, включая помехи, которые могут препятствовать его нормальной эксплуатации.
- b Эксплуатация в диапазоне 2,4 ГГц
Данный прибор предназначен для эксплуатации внутри помещения с целью предотвращения появления радиопомех для лицензированных услуг, а для установки вне помещения требуется лицензия.

Заявление о соответствии для стран Евросоюза

Компания Асер заявляет, что проекторы данной серия соответствуют основным требованиям и другим соответствующим положениям Директивы 1999/5/ЕС. (Посетите веб-сайт <http://global.acer.com/support/certificate.htm> для получения более подробной информации.)

Соответствует требованиям к сертификации Российской Федерации



МЕБ1

Уведомление о соответствии стандартам для радиоприборов



Примечание. Приведенная ниже информация о соответствии стандартам относится к моделям с интерфейсом беспроводной локальной сети и (или) Bluetooth.

Общие сведения

Данный прибор соответствует стандартам радиочастот и безопасности любой страны или региона, в котором он было рекомендован для беспроводного использования. В зависимости от конфигурации данный прибор может содержать или не содержать беспроводные радиоприборы (такие как модули беспроводной локальной сети и (или) Bluetooth). Ниже приведена информация для приборов с такими устройствами.

Для стран Европейского Союза (ЕС)

Согласно Директиве R&TTE 1999/5/ЕС подтверждено соответствие следующим унифицированным стандартам:

- **Статья 3.1(а). Здоровье и безопасность**
 - EN60950-1:2001
 - EN50371:2002 (удельная мощность поглощения (SAR), обычные РЧ-устройства)
- **Статья 3.1(б). Электромагнитная совместимость**
 - EN301 489-1 V1.4.1 (общие технические требования)
 - EN301 489-3 V1.4.1 (для устройств короткого радиуса действия)
 - EN301 489-17 V1.2.1 (для оборудования с широкополосными интерфейсами и HIPETLAN)
- **Статья 3.2. Использование РЧ-спектра**
 - EN300 220-1 V1.3.1 (для устройств короткого радиуса действия, 25 – 1000 МГц, часть 1)
 - EN300 220-2 V2.1.1 (для устройств короткого радиуса действия, 25 – 1000 МГц, часть 3)
 - EN300 440-2 V1.1.2 (для устройств клоккшлрадиуса действия, 1 – 20 ГГц, часть 2)
 - EN300 328 V1.6.1 (для оборудования передачи данных, использующего диапазон 2,4 ГГц ISM)
 - EN301 893 V1.2.3 (высокопроизводительная локальная сеть RLAN с частотой 5 ГГц)

Список стран

Страны, входящие в ЕС по состоянию на май 2004 г.: Бельгия, Дания, Германия, Греция, Испания, Франция, Ирландия, Италия, Люксембург, Нидерланды, Австрия, Португалия, Финляндия, Швеция, Великобритания, Эстония, Латвия, Литва, Польша, Венгрия, Чешская республика, Словацкая республика, Словения, Кипр и Мальта. Разрешено использование в странах Европейского союза, а также в Норвегии, Швейцарии, Исландии и Лихтенштейне. Данный прибор необходимо использовать строго в соответствии с правилами и ограничениями страны, в которой он эксплуатируется. Для получения дополнительной информации обратитесь в местное представительство компании в стране, где используется прибор.



Acer America Corporation
 333 West San Carlos St., San Jose
 CA 95110, U. S. A.
 Tel : 254-298-4000
 Fax : 254-298-4147
 www.acer.com



**Federal Communications Commission
 Declaration of Conformity**

This device complies with Part 15 of the FCC Rules. Operation is subject to the following two conditions: (1) this device may not cause harmful interference, and (2) this device must accept any interference received, including interference that may cause undesired operation.

The following local Manufacturer / Importer is responsible for this declaration:

Product:	DLP Projector
Model Number:	DSV0801/DNX0802/DNX0806
Machine Type:	P1166/P1266/P1266i/P1270 series
Name of Responsible Party:	Acer America Corporation
Address of Responsible Party:	333 West San Carlos St. San Jose, CA 95110 U. S. A.
Contact Person:	Acer Representative
Phone No.:	254-298-4000
Fax No.:	254-298-4147



Declaration of Conformity

We,

Acer Computer (Shanghai) Limited

3F, No. 168 Xizang medium road, Huangpu District,
Shanghai, China

Contact Person: Mr. Easy Lai

Tel: 886-2-8691-3089 Fax: 886-2-8691-3000

E-mail: easy_lai@acer.com.tw

Hereby declare that:

Product: DLP Projector
Trade Name: Acer
Model Number: DSV0801/DNX0802/DNX0806
Machine Type: P1166/P1266/P1266i/P1270 series

Is compliant with the essential requirements and other relevant provisions of the following EC directives, and that all the necessary steps have been taken and are in force to assure that production units of the same product will continue comply with the requirements.

EMC Directive 2004/108/EC as attested by conformity with the following harmonized standards:

- EN55022:1998 + A1:2000 + A2:2003, AS/NZS CISPR22:2002, Class B
- EN55024:1998 + A1:2001 + A2:2003
- EN61000-3-2:2000, Class A
- EN61000-3-3:1995 + A1:2001

Low Voltage Directive 2006/95/EC as attested by conformity with the following harmonized standard:

R&TTE Directive 1999/5/EC as attested by conformity with the following harmonized standard:

- Article 3.1(a) Health and Safety
 - EN60950-1:2001
 - EN50371:2002 (SAR, general FR device)
- Article 3.1(b) EMC
 - EN301 489-1 V1.4.1 (common technical requirement)
 - EN301 489-3 V1.4.1 (for short range device)
 - EN301 489-17 V1.2.1 (for widerband data and HIPETLAN equipment)
- Article 3.2 Spectrum Usages
 - EN300 220-1 V1.3.1 (for short range device, 25~1000MHz, part 1)
 - EN300 220-2 V2.1.1 (for short range device, 25~1000MHz, part 3)
 - EN300 440-2 V1.1.2 (for short range device, 1G~20GMHz, part 2)
 - EN300 328 V1.6.1 (for data transmission equipment operating in the 2,4 GHz ISM band)
 - EN301 893 V1.2.3 (5GHz high performance RLAN)

Easy Lai

Easy Lai / Director

Acer Computer (Shanghai) Limited