

คู่มือผู้ใช้
โปรเจกเตอร์ Acer

P1166/P1266/P1266i/P1270 ซีรีส์

ลิขสิทธิ์ถูกต้อง © 2008 Acer Incorporated
สงวนลิขสิทธิ์

คู่มือผู้ใช้ โพรเจกเตอร์ Acer P1166/P1266/P1266i/P1270 ซีรีส์
ฉบับดั้งเดิม: 06/2008

อาจมีการเปลี่ยนแปลงข้อมูลของสิ่งพิมพ์นี้เป็นระยะโดยไม่มีข้อกำหนดว่าต้องแจ้งให้บุคคลใดๆ ทราบถึงการแก้ไขหรือการเปลี่ยนแปลงดังกล่าว การเปลี่ยนแปลงดังกล่าวจะถูกรวมในการแก้ไขครั้งใหม่ของคู่มือฉบับนี้ หรือทำเป็นเอกสารและสิ่งพิมพ์เพิ่มเติม บริษัทไม่รับประกันทั้งแบบชัดแจ้งหรือเป็นนัย เกี่ยวกับเนื้อหาที่อยู่ภายใน และไม่รับผิดชอบถึงความสามารถเชิงพาณิชย์ หรือความเหมาะสมกับวัตถุประสงค์เฉพาะใดๆ

บันทึกข้อมูลหมายเลขรุ่น หมายเลขผลิตภัณฑ์ วันที่ซื้อ และสถานที่ซื้อผลิตภัณฑ์ในพื้นที่ที่เตรียมไว้ให้ด้านล่าง หมายเลขผลิตภัณฑ์และหมายเลขรุ่นบันทึกอยู่บนฉลากที่ติดอยู่บนโปรเจกเตอร์ของคุณ การติดต่อกับบริษัทในลักษณะเดียวกัน ควรใช้หมายเลขผลิตภัณฑ์ หมายเลขรุ่น และข้อมูลเกี่ยวกับการซื้อ

ห้ามทำซ้ำ เก็บในระบอบที่สามารถเรียกกลับคืนมาได้ หรือส่งต่อส่วนหนึ่งส่วนใดของสิ่งพิมพ์นี้ในรูปแบบใดๆ หรือวิธีการใดๆ ทั้งทางอิเล็กทรอนิกส์ ทางกล การถ่ายเอกสาร การบันทึก หรือวิธีอื่นๆ โดยไม่ได้รับอนุญาตเป็นลายลักษณ์อักษรจาก Acer Incorporated ก่อน

โปรเจกเตอร์ Acer P1166/P1266/P1266i/P1270 ซีรีส์

หมายเลขรุ่น: _____

หมายเลขผลิตภัณฑ์: _____

วันที่ซื้อ: _____

สถานที่ซื้อ: _____

Acer และโลโก้ Acer เป็นเครื่องหมายการค้าจดทะเบียนของ Acer Incorporated ชื่อผลิตภัณฑ์หรือเครื่องหมายการค้าของบริษัทอื่นถูกใช้ในที่นี่เพื่อวัตถุประสงค์ในการระบุเท่านั้น และเป็นทรัพย์สินของบริษัทที่เป็นเจ้าของ

"HDMI™, โลโก้ HDMI และ High-Definition Multimedia Interface เป็นเครื่องหมายการค้า หรือเครื่องหมายการค้าจดทะเบียนของ HDMI Licensing LLC."

ข้อมูลสำหรับความปลอดภัยและ ความสบายของคุณ

อ่านขั้นตอนเหล่านี้ด้วยความระมัดระวัง เก็บเอกสารนี้ไว้สำหรับอ้างอิงในอนาคต ปฏิบัติตามคำแนะนำและขั้นตอนทั้งหมดที่ทำให้เครื่องหมายไว้บนผลิตภัณฑ์

การปิดผลิตภัณฑ์ก่อนที่จะทำความสะอาด

ถอดปลั๊กผลิตภัณฑ์นี้ออกจากเต้าเสียบที่ผนังก่อนที่จะทำความสะอาด อย่าใช้สารทำความสะอาดที่เป็นของเหลว หรือสารทำความสะอาดชนิดฟอง ใช้ผ้าชื้นสำหรับทำความสะอาด

ข้อควรระวังในการเสียบปลั๊กในขณะที่อุปกรณ์ไม่ได้ เชื่อมต่อ

ปฏิบัติตามคำแนะนำต่อไปนี้ ในขณะที่เชื่อมต่อและตัดการเชื่อมต่อจากแหล่งจ่ายไฟภายนอก:

- ดึงตั้งแหล่งจ่ายไฟก่อนที่จะเชื่อมต่อสายไฟเข้ากับเต้าเสียบไฟฟ้า AC
- ถอดปลั๊กสายไฟก่อนที่จะถอดแหล่งจ่ายไฟออกจากโปรเจกเตอร์
- ถ้าระบบมีแหล่งจ่ายไฟหลายแหล่ง ให้ตัดการเชื่อมต่อไฟฟ้ออกจากระบบ โดยการถอดปลั๊กสายไฟทั้งหมดจากแหล่งจ่ายไฟ

ข้อควรระวังในการเข้าถึง

ตรวจสอบให้แน่ใจว่าเต้าเสียบไฟฟ้ที่คุณเสียบสายไฟนั้นเข้าถึงได้ง่าย และอยู่ไกลกับผู้ดูแลอุปกรณ์มากที่สุดเท่าที่จะเป็นไปได้ เมื่อคุณจำเป็นต้องตัดการเชื่อมต่อไฟฟ้าไปยังอุปกรณ์, ให้แน่ใจว่าได้ถอดปลั๊กสายไฟจากเต้าเสียบไฟฟ้า



คำเตือน!

- อย่าใช้ผลิตภัณฑ์นี้ใกล้น้ำ
- อย่าวางผลิตภัณฑ์นี้บนรถเข็น ขาตั้ง หรือโต๊ะที่ไม่มั่นคง ถ้าผลิตภัณฑ์นี้ตกพื้น อาจเกิดความเสียหายอย่างรุนแรง
- สลัดและช่องเปิดต่างๆ มีไว้สำหรับระบายอากาศเพื่อให้มั่นใจถึงการทำงานที่เชื่อถือได้ของผลิตภัณฑ์ และเพื่อป้องกันไม่ให้ผลิตภัณฑ์ร้อนเกินไป ห้ามขวางกั้น หรือบังช่องเปิดเหล่านี้ ต้องไม่ปิดกั้นช่องเปิดต่างๆ โดยการวางผลิตภัณฑ์ไว้บนเตียง โซฟา พรม หรือวัตถุอื่นที่มีพื้นผิวในลักษณะเดียวกัน

ห้ามวางผลิตภัณฑ์นี้ไว้ใกล้หรือวางบนหมอน้ำหรือเครื่องทำความร้อน หรือในตู้ที่มีการติดตั้งถาวร ถ้าไม่มีการระบายอากาศที่เหมาะสม

- อย่าสอดวัตถุใดๆ เข้าไปในผลิตภัณฑ์นี้ผ่านทางช่องบนตัวเครื่อง เนื่องจากอาจสัมผัสกับจุดที่มีแรงดันไฟฟ้าที่เป็นอันตราย หรือลัดวงจรชิ้นส่วนต่างๆ ซึ่งอาจเป็นผลให้เกิดไฟไหม้หรือไฟฟ้าช็อตได้ อย่าทำของเหลวชนิดใดๆ ทกลใส่ หรือไหลเข้าไปในผลิตภัณฑ์

- เพื่อที่จะหลีกเลี่ยงความเสียหายขององค์ประกอบภายใน และเพื่อป้องกันแบตเตอรี่รั่ว อย่างางผลิตภัณฑ์ไวบนพื้นผิวที่มัน
- อย่าใช้ผลิตภัณฑ์ในขณะที่เล่นกีฬา, ออกกำลังกาย, หรือในสภาพแวดล้อมที่มีการสั่น ซึ่งอาจทำให้เกิดกระแสไฟฟ้าช็อต หรือเกิดความเสียหายต่ออุปกรณ์โรเตอร์ และหลอดไฟ

การใช้ไฟฟ้า

- ต้องใช้ผลิตภัณฑ์นี้จากชนิดพลังงานที่ระบุไวบนฉลากที่ตัวเครื่อง ถ้าคุณไม่แน่ใจเกี่ยวกับชนิดของพลังงานที่ใช้ได้ ให้ปรึกษาตัวแทนจำหน่าย หรือบริษัทไฟฟ้าในประเทศของคุณ
- อย่าให้มีสิ่งใดๆ วางทับสายไฟ อย่างางผลิตภัณฑ์นี้ในที่สุดคนอาจเดินบนสายไฟได้
- ถ้ามีการใช้สายต่อกับผลิตภัณฑ์นี้ ตรวจสอบให้แน่ใจว่าปริมาณแอมแปร์รวมของอุปกรณ์ที่เสียบเข้ากับสายต่อ ไม่เกินปริมาณแอมแปร์ของสายต่อ นอกจากนี้ ให้ตรวจสอบว่าปริมาณแอมแปร์รวมของผลิตภัณฑ์ทั้งหมดที่เสียบเข้ากับเต้าเสียบไฟฟ้าที่ผนัง ไม่เกินขนาดของฟิวส์ด้วย
- อย่าใช้เต้าเสียบไฟฟ้า สายต่อ หรือปลั๊กเกินขนาด โดยการเสียบอุปกรณ์ต่างๆ มากเกินไป ภาระของระบบโดยรวมต้องไม่เกิน 80% ของปริมาณวงจรสาขา ถ้ามีการใช้ปลั๊กเชื่อมต่อ ภาระไม่ควรเกิน 80% ของปริมาณอินพุตของปลั๊กเชื่อมต่อไฟฟ้า
- อะแดปเตอร์ AC ของผลิตภัณฑ์นี้ติดตั้งปลั๊กสายดินที่มีสามเส้น ปลั๊กเสียบได้เฉพาะกับเต้าเสียบไฟฟ้าที่มีสายดินเท่านั้น ตรวจสอบให้แน่ใจว่าเต้าเสียบไฟฟ้ามักการต่อลงดินอย่างเหมาะสม ก่อนที่จะเสียบปลั๊กอะแดปเตอร์ AC อย่าเสียบปลั๊กลงในเต้าเสียบไฟฟ้าที่ไม่มีสายดิน สำหรับรายละเอียด ให้ติดต่อช่างไฟฟ้าของคุณ



คำเตือน! ขาที่ต่อสายดินเป็นคุณสมบัติด้านความปลอดภัย การใช้เต้าเสียบไฟฟ้าที่ไม่มีการต่อสายดินอย่างเหมาะสม อาจทำให้เกิดไฟฟ้าช็อต และ/หรือเกิดการบาดเจ็บได้



หมายเหตุ: ขาที่ต่อสายดินยังให้การป้องกันที่ตีจากสัญญาณรบกวนที่ไม่คาดหมายที่เกิดจากอุปกรณ์ไฟฟ้าที่อยู่ใกล้เคียง ซึ่งอาจรบกวนกับสมรรถนะการทำงานของผลิตภัณฑ์นี้

- ใช้ผลิตภัณฑ์กับชุดสายแหล่งจ่ายไฟที่เหมาะสม ถ้าคุณจำเป็นต้องเปลี่ยนชุดสายไฟ ตรวจสอบให้แน่ใจว่าชุดสายไฟใหม่มีคุณสมบัติสอดคล้องกับข้อกำหนดต่อไปนี้: ชนิดถอดได้, ได้รับการรับรองรายการ UL/CSA, ชนิด SPT-2, ปริมาณไฟฟ้าต่ำสุด 7A 125V, ได้รับการรับรองมาตรฐาน VDE หรือเทียบเท่า, ความยาวสูงสุด 4.6 เมตร (15 ฟุต)

การซ่อมแซมผลิตภัณฑ์

อย่าพยายามซ่อมแซมผลิตภัณฑ์นี้ด้วยตัวเอง เนื่องจากการเปิดหรือการถอดฝาครอบ อาจทำให้คุณสัมผัสถูกจุดที่มีแรงดันไฟฟ้าที่เป็นอันตราย หรือมีความเสี่ยงอื่นๆ เมื่อต้องซ่อมแซม ให้นำไปยังช่างบริการที่มีคุณสมบัติทุกครั้ง

ถอดปลั๊กผลิตภัณฑ์นี้จากเต้าเสียบที่ผนัง และนำไปให้ช่างบริการที่มีคุณสมบัติซ่อมแซมเมื่อ:

- สายไฟหรือปลั๊กเสียหาย ถูกตัด หรือหลุดลุ่ย
- ขอบเหลวหกเข้าไปในผลิตภัณฑ์
- ผลิตภัณฑ์สัมผัสถูกฝนหรือน้ำ
- ผลิตภัณฑ์ตกพื้น หรือตัวเครื่องมีความเสียหาย
- สมรรถนะของผลิตภัณฑ์มีการเปลี่ยนแปลงอย่างเห็นได้ชัด บ่งชี้ว่าจำเป็นต้องได้รับการซ่อมแซม
- ผลิตภัณฑ์ทำงานไม่ปกติหลังจากที่ปฏิบัติตามขั้นตอนการใช้งาน



หมายเหตุ: ปรับเฉพาะตัวควบคุมที่มีการอธิบายในขั้นตอนการใช้งานเท่านั้น เนื่องจากการปรับตัวควบคุมอื่นอย่างไม่เหมาะสม อาจเป็นสาเหตุให้เกิดความเสียหาย และบ่อยครั้งก็ทำให้ช่างเทคนิคต้องทำงานมากเกินความจำเป็นในการกู้คืนผลิตภัณฑ์ที่กลับสู่สภาพปกติ



คำเตือน! ด้วยเหตุผลด้านความปลอดภัย อย่าใช้ชิ้นส่วนที่ไม่ได้รับการรับรองเมื่อเพิ่มหรือเปลี่ยนชิ้นส่วน ปรึกษาผู้จำหน่ายของคุณเพื่อซื้อชิ้นส่วนต่าง ๆ

อุปกรณ์และองค์ประกอบต่างๆ อาจประกอบด้วยชิ้นส่วนขนาดเล็ก เก็บอุปกรณ์ให้ห่างจากการเอื้อมถึงของเด็กเล็ก

ข้อมูลเพื่อความปลอดภัยเพิ่มเติม

- อย่ามองเข้าไปในเลนส์ของโปรเจกเตอร์ในขณะที่หลอดไฟติดอยู่ แสงที่สว่างอาจทำให้ตาของคุณบาดเจ็บได้
- เปิดโปรเจกเตอร์ก่อน จากนั้นจึงค่อยเปิดแหล่งสัญญาณ
- อย่าวางผลิตภัณฑ์ในสภาพแวดล้อมต่อไปนี้:
 - พื้นที่ซึ่งมีการถ่ายเทอากาศไม่ดี หรือพื้นที่อับ จำเป็นต้องเว้นระยะอย่างน้อย 50 ซม. จากกำแพง และปล่อยให้อากาศไหลอย่างอิสระรอบๆ โปรเจกเตอร์
 - สถานที่ซึ่งอุณหภูมิอาจสูงเกินไป เช่น ภายในรถยนต์ที่หมุนกระจกขึ้นทั้งหมด
 - สถานที่ซึ่งมีความชื้น ฝุ่น หรือควันบุหรี่มากเกินไป อาจทำให้ชิ้นส่วนอปติคัลสกปรก เป็นผลให้อายุการใช้งานผลิตภัณฑ์สั้นลง และทำให้ภาพมีดลาง
 - สถานที่ใกล้กับสัญญาณเตือนเพลิงไหม้
 - สถานที่ซึ่งมีอุณหภูมิรอบข้างเกิน 40°C/104°F
 - สถานที่ซึ่งมีระดับความสูงเกิน 10000 ฟุต
- ถอดปลั๊กทันทีถ้ามีสิ่งผิดปกติกับโปรเจกเตอร์ของคุณ อย่าใช้เครื่อง ถ้ามีควัน เสียงประหลาด หรือกลิ่นออกมาจากโปรเจกเตอร์ นอกจากทำให้เกิดไฟไหม้ หรือไฟฟ้าช็อตได้ ในกรณีนี้ ให้รีบถอดปลั๊กออกทันที และติดต่อตัวแทนจำหน่ายของคุณ

- อย่าใช้ผลิตภัณฑ์นี้ต่อไป ถ้าผลิตภัณฑ์แตก หรือทำหล่น ในกรณีนี้ ให้ติดต่อตัวแทนจำหน่ายเพื่อทำการตรวจสอบ
- อย่าหันเลนส์โปรเจกเตอร์เข้าหาดวงอาทิตย์ นี่สามารถทำให้เกิดไฟไหม้ได้
- ในขณะที่ปิดโปรเจกเตอร์ คุณควรปล่อยให้โปรเจกเตอร์เสร็จสิ้นกระบวนการทำให้เย็นลงก่อนที่จะถอดปลั๊กออก
- อย่าปิดแหล่งจ่ายไฟหลักทันทีทันใด หรือถอดปลั๊กโปรเจกเตอร์ระหว่างการทำงาน นี่อาจนำไปสู่การทำให้หลอดแตก, ไฟไหม้, ไฟฟ้าช็อต หรือปัญหาอื่นๆ วิธีที่ดีที่สุดก็คือรอให้พัดลมปิด ก่อนที่จะปิดสวิตซ์หลัก
- อย่าสัมผัสตะแกรงระบายอากาศออก และแผ่นโลหะด้านล่างซึ่งมีความร้อน
- ทำความสะอาดตัวกรองอากาศบ่อยๆ อุณหภูมิภายในอาจสูงขึ้น และก่อให้เกิดความเสียหายเมื่อตัวกรอง/ช่องระบายอากาศอุดตันเนื่องจากสิ่งสกปรกหรือฝุ่น
- อย่ามองเข้าไปในตะแกรงระบายอากาศออกในขณะที่โปรเจกเตอร์กำลังทำงาน นี่อาจทำให้ตาของคุณบาดเจ็บได้
- เปิดชัตเตอร์เลนส์ หรือนำฝาปิดเลนส์ออกเมื่อโปรเจกเตอร์เปิดเสมอ
- อย่าปิดกั้นเลนส์โปรเจกเตอร์ด้วยวัตถุใดๆ ในขณะที่โปรเจกเตอร์กำลังทำงาน เนื่องจากการทำเช่นนี้สามารถทำให้วัตถุร้อนขึ้น และเปลี่ยนรูปร่าง หรือแม้กระทั่งทำให้ติดไฟได้ ในการปิดหลอดไฟชั่วคราว กด **HIDE** บนรีโมทคอนโทรล
- หลอดไฟจะร้อนขึ้นอย่างมากระหว่างการทำงาน ปล่อยให้โปรเจกเตอร์เย็นลงเป็นเวลาประมาณ 45 นาทีก่อนที่จะถอดชิ้นส่วนหลอดไฟเพื่อทำการเปลี่ยนหลอด
- อย่าใช้หลอดกินอายุการใช้งานหลอดที่ระบุไว้ นี่อาจทำให้หลอดแตกได้ ถึงแม้ว่าจะเกิดขึ้นได้ยากก็ตาม
- อย่าเปลี่ยนชิ้นส่วนหลอด หรือชิ้นส่วนอิเล็กทรอนิกส์ใดๆ ถ้าโปรเจกเตอร์ไม่ได้ถอดปลั๊ก
- ผลิตภัณฑ์นี้จะตรวจสอบอายุของหลอดด้วยตัวเอง โปรดแน่ใจว่าได้ทำการเปลี่ยนหลอด เมื่อเครื่องแสดงข้อความเตือน
- ในขณะที่เปลี่ยนหลอด โปรดรอให้เครื่องเย็นลง และปฏิบัติตามขั้นตอนการเปลี่ยนหลอดทั้งหมด
- รีเซ็ทฟังก์ชัน "รีเซ็ตชั่วโมงหลอด" จากเมนู "การจัดการ" ที่แสดงบนหน้าจอ หลังจากก็เปลี่ยนชุดหลอดเสร็จ
- อย่าพยายามถอดชิ้นส่วนโปรเจกเตอร์นี้ ภายในเครื่องมีแรงดันไฟฟ้าสูงที่เป็นอันตราย ซึ่งอาจทำให้คุณบาดเจ็บ ชิ้นส่วนเดียวที่ผู้ใช้สามารถซ่อมแซมเองได้ก็คือหลอดไฟ ซึ่งมีฝาปิดที่ถอดได้ของตัวเอง นำเครื่องไปซ่อมแซมกับช่างบริการมืออาชีพที่มีคุณสมบัติเหมาะสมเท่านั้น
- อย่าวางโปรเจกเตอร์ในแนวตั้ง เนื่องจากอาจทำให้โปรเจกเตอร์หล่น เป็นเหตุให้เกิดการบาดเจ็บ หรือตัวเครื่องได้รับความเสียหาย
- ผลิตภัณฑ์นี้มีความสามารถในการแสดงภาพกลับด้าน สำหรับการติดตั้งแบบยึดติดเพดาน ใช้เฉพาะชุดยึดเพดานของ Acer สำหรับยึดโปรเจกเตอร์ และตรวจสอบให้แน่ใจว่าได้ติดตั้งอย่างปลอดภัย

สภาพแวดล้อมการทำงานสำหรับการใช้ฟังก์ชันไร้สาย (อุปกรณ์เสริม)



.....

คำเตือน! เพื่อเหตุผลด้านความปลอดภัย ปิดอุปกรณ์ไร้สายหรืออุปกรณ์รับส่งคลื่นวิทยุทุกชนิด เมื่อใช้เครื่องของคุณภายใต้สถานการณ์ต่อไปนี้ อุปกรณ์เหล่านี้ประกอบด้วย: LAN ไร้สาย (WLAN), บลูทูธ และ/หรือ 3G

จำไว้ว่าต้องปฏิบัติตามกฎข้อบังคับพิเศษใดๆ ที่ประกาศใช้ในบริเวณนั้น และปิดอุปกรณ์ของคุณทุกครั้งเมื่อห้ามใช้ หรือเมื่ออุปกรณ์อาจก่อให้เกิดการรบกวน หรือเป็นอันตราย ใช้อุปกรณ์เฉพาะในตำแหน่งการทำงานปกติเท่านั้น อุปกรณ์นี้สอดคล้องกับข้อกำหนดการสัมผัสสนาม RF เมื่อใช้ตามปกติ และรักษาอุปกรณ์รวมทั้งเสาอากาศให้อยู่ห่างจากร่างกายของคุณอย่างน้อย 1.5 เซนติเมตร (5/8 นิ้ว) อุปกรณ์ไม่ควรประกอบด้วยโลหะ และคุณควรวางตำแหน่งอุปกรณ์ให้ห่างจากร่างกายมากกว่าระยะทางที่ระบุไว้ด้านบน

เพื่อให้การส่งไฟล์ข้อมูลหรือข้อความสำเร็จ อุปกรณ์นี้จำเป็นต้องมีการเชื่อมต่อที่มีคุณภาพดีไปยังเครือข่ายในบางกรณี การรับส่งไฟล์ข้อมูลหรือข้อความอาจล่าช้า จนกว่าจะมีการเชื่อมต่อที่ดี

ตรวจสอบให้แน่ใจว่าขั้นตอนเกี่ยวกับการแยกระยะห่างได้รับการปฏิบัติตาม จนกระทั่งการรับส่งเสร็จสมบูรณ์

บางส่วนของอุปกรณ์เป็นแม่เหล็ก วัสดุโลหะอาจมีผลกระทบต่ออุปกรณ์, และบุคคลที่ใช้อุปกรณ์ช่วยฟังไม่ควรถืออุปกรณ์ไว้ใกล้หูข้างที่มีอุปกรณ์ช่วยฟัง อย่าวางแบตเตอรี่ หรือสื่อบันทึกแม่เหล็กใกล้กับอุปกรณ์ เนื่องจากข้อมูลที่เก็บอยู่บนสิ่งเหล่านั้นอาจถูกลบได้

อุปกรณ์ทางการแพทย์

การทำงานของอุปกรณ์รับส่งวิทยุใดๆ ซึ่งรวมถึงโทรศัพท์ไร้สาย อาจรบกวนการทำงานของอุปกรณ์ทางการแพทย์ที่มีการป้องกันไม่เพียงพอ หากคุณมีคำถามใดๆ ให้ปรึกษาแพทย์ หรือผู้ผลิตอุปกรณ์ทางการแพทย์เพื่อดูว่าอุปกรณ์เหล่านั้นมีการป้องกันจากพลังงาน RF ภายนอกที่เพียงพอหรือไม่ ปิดอุปกรณ์ของคุณในศูนย์บริการสุขภาพ เมื่อมีกฎข้อบังคับประกาศในบริเวณดังกล่าวแนะนำให้คุณทำเช่นนั้น โรงพยาบาล หรือศูนย์บริการสุขภาพอาจใช้อุปกรณ์ที่มีความไวต่อการรับส่งสัญญาณ RF ภายนอก

เครื่องช่วยการเต้นของหัวใจ ผู้ผลิตเครื่องช่วยการเต้นของหัวใจแนะนำให้รักษาระยะห่างอย่างน้อย 15.3 เซนติเมตร (6 นิ้ว) ระหว่างอุปกรณ์ไร้สายและเครื่องช่วยการเต้นของหัวใจ เพื่อหลีกเลี่ยงโอกาสที่จะเกิดการรบกวนกับเครื่องช่วยการเต้นของหัวใจ ช้อแนะนำเหล่านี้สอดคล้องกับการวิจัยอิสระ และคำแนะนำโดยหน่วยงานวิจัยเทคโนโลยีไร้สาย บุคคลที่ใช้เครื่องช่วยการเต้นของหัวใจควรปฏิบัติตามดังต่อไปนี้:

- รักษาระยะห่างระหว่างอุปกรณ์และเครื่องช่วยการเต้นของหัวใจให้มากกว่า 15.3 เซนติเมตร (6 นิ้ว)
- อย่าถืออุปกรณ์ใกล้กับเครื่องช่วยการเต้นของหัวใจเมื่ออุปกรณ์เปิดอยู่ ถ้าคุณสงสัยว่าจะมีการรบกวน ให้ปิดอุปกรณ์ของคุณ และย้ายตำแหน่ง

เครื่องช่วยฟัง อุปกรณ์ไร้สายดิจิทัลบางอย่างอาจรบกวนกับเครื่องช่วยฟังบางชนิด ถ้ามีการรบกวนเกิดขึ้น ให้ปรึกษาผู้ให้บริการของคุณ

ยานพาหนะ

สัญญาณ RF อาจส่งผลกระทบต่อระบบอิเล็กทรอนิกส์ในรถยนต์ที่ติดตั้งไม่เหมาะสม หรือมีการป้องกันไม่เพียงพอ เช่นระบบหัวฉีดน้ำมันอิเล็กทรอนิกส์, ระบบเบรกป้องกันการลื่นไถล (ป้องกันการลื่นตก), ระบบควบคุมความเร็วอิเล็กทรอนิกส์, และระบบถุงลมนิรภัย สำหรับข้อมูลเพิ่มเติม ให้ตรวจสอบกับผู้ผลิต หรือตัวแทนจำหน่ายรถยนต์ หรืออุปกรณ์ที่เพิ่มเข้ามาในรถยนต์ของคุณ ควรให้เฉพาะช่างที่มีคุณสมบัติเป็นผู้ซ่อมแซม หรือติดตั้งอุปกรณ์ในรถยนต์ การติดตั้งหรือการซ่อมแซมที่ไม่ถูกต้อง อาจเป็นอันตราย และทำให้การรับประกันที่ใช้กับอุปกรณ์สิ้นสุด ตรวจสอบเป็นประจำว่าอุปกรณ์ไร้สายทั้งหมดในรถยนต์ถูกยึดและทำงานอย่างเหมาะสม อย่าเก็บหรือบรรทุกของเหลวที่ติดไฟได้, แก๊ส หรือวัตถุระเบิดในช่องใส่เดียวกับอุปกรณ์ชิ้นส่วน หรืออุปกรณ์เสริม สำหรับรถยนต์ที่มีระบบถุงลมนิรภัย พึงระวังว่าถุงลมจะพองขึ้นด้วยแรงมหาศาล อย่างไรก็ตาม วัตถุต่างๆ ซึ่งประกอบด้วยอุปกรณ์ไร้สายที่ติดตั้ง หรืออุปกรณ์พกพาในบริเวณเหนือถุงลมนิรภัย หรือในบริเวณที่ถุงลมจะพองออก ถ้ามีการติดตั้งอุปกรณ์ไร้สายในรถยนต์อย่างไม่เหมาะสม และถุงลมพองออกมา อาจเป็นผลให้เกิดการบาดเจ็บสาหัสได้

ห้ามใช้อุปกรณ์ของคุณในขณะที่อยู่บนเครื่องบิน ปิดอุปกรณ์ของคุณก่อนที่จะขึ้นเครื่องบิน การใช้อุปกรณ์ไร้สายในเครื่องบิน อาจเป็นอันตรายต่อระบบการทำงานของเครื่องบิน, ทำลายเครือข่ายโทรศัพท์ไร้สาย และอาจผิดกฎหมาย

สภาพแวดล้อมที่มีโอกาสเกิดการระเบิด

ปิดอุปกรณ์ของคุณในพื้นที่ซึ่งมีบรรยากาศที่อาจเกิดการระเบิด และเคารพป้ายประกาศ และขั้นตอนทั้งหมด บรรยากาศที่อาจเกิดการระเบิด ประกอบด้วยบริเวณซึ่งโดยปกติคุณจะถูกบอกให้ดับเครื่องยนต์ของคุณ ประกายไฟในพื้นที่ดังกล่าวสามารถก่อให้เกิดการระเบิดหรือไฟไหม้ ซึ่งเป็นผลให้เกิดการบาดเจ็บต่อร่างกาย หรือแม้กระทั่งเสียชีวิต ปิดอุปกรณ์ที่จุดเติมน้ำมัน เช่น บริเวณใกล้หัวมีมในสถานีบริการน้ำมัน สังเกตกฎข้อบังคับในการใช้อุปกรณ์วิทยุที่จุดเติม, ที่เก็บ, และพื้นที่จ่ายน้ำมัน, โรงงานเคมี; หรือที่ซึ่งกำลังทำการระเบิดอยู่ บริเวณที่มีบรรยากาศที่อาจเกิดการระเบิดจะมีป้ายประกาศไว้อย่างชัดเจน แต่ก็ไม่เสมอไป ตัวอย่างของบริเวณเหล่านี้ ได้แก่ ใต้ท้องเรือ, บริเวณถ่ายโอนหรือที่เก็บสารเคมี, พาหนะที่ใช้แก๊สปิโตรเลียมเหลว (เช่น โพรเพน หรือบิวเทน), และบริเวณที่อากาศประกอบด้วยสารเคมี หรืออนุภาคเล็กๆ เช่น เมล็ดพืช, ฝุ่น หรือผงโลหะ

ข้อควรระวังในการฟัง

เพื่อป้องกันระบบรับฟังของคุณ ให้ปฏิบัติตามขั้นตอนเหล่านี้

- ค่อยๆ เพิ่มระดับเสียง จนกระทั่งคุณได้ยินเสียงอย่างชัดเจน และสบาย
- อย่าเพิ่มระดับเสียงหลังจากที่หูของคุณมีการปรับตัวแล้ว
- อย่าฟังเพลงด้วยระดับเสียงที่สูงติดต่อกันเป็นเวลานาน
- อย่าเพิ่มระดับเสียงเพื่อกลบเสียงสิ่งแวดล้อมที่หนาวหู
- ลดระดับเสียงลง ถ้าคุณไม่ได้ยินเสียงผู้คนที่อยู่ใกล้ๆ พุดกับคุณ

ขั้นตอนการทิ้งผลิตภัณฑ์

อย่าทิ้งอุปกรณ์อิเล็กทรอนิกส์นี้ลงในถังขยะธรรมดา เพื่อเป็นการลดมลพิษให้เกิดขึ้นน้อยที่สุด และป้องกันสิ่งแวดล้อมของโลก โปรดนำอุปกรณ์นี้ไปรีไซเคิล สำหรับข้อมูลเพิ่มเติมเกี่ยวกับการกำจัดของเสียจากกฎข้อบังคับอุปกรณ์ไฟฟ้าและอิเล็กทรอนิกส์ (WEEE), โปรดเยี่ยมชมที่ <http://global.acer.com/about/sustainability.htm>



คำแนะนำเกี่ยวกับปรอท

สำหรับโปรเจกเตอร์ หรือผลิตภัณฑ์อิเล็กทรอนิกส์ที่ประกอบด้วยจอภาพ หรือจอแสดงผล LCD/CRT:



"หลอดมีส่วนประกอบของปรอท
โปรดทิ้งอย่างเหมาะสม"

หลอดไฟภายในผลิตภัณฑ์นี้ประกอบด้วยปรอท และต้องนำไปรีไซเคิล หรือทิ้งตามกฎหมายข้อบังคับของรัฐบาล สำหรับข้อมูลเพิ่มเติม ให้ติดต่อพันธมิตรอุตสาหกรรมอิเล็กทรอนิกส์ที่ www.eiae.org สำหรับข้อมูลในการทิ้งหลอดที่เฉพาะเจาะจง ให้ตรวจสอบที่ www.lamprecycle.org

สิ่งแรก

ประกาศเกี่ยวกับการใช้

ต้องปฏิบัติ :

- ปิดผลิตภัณฑ์ก่อนที่จะทำความสะอาด
- ใช้ผ้านุ่มเปียกหมาดๆ ชุบน้ำยาทำความสะอาดอย่างอ่อน เพื่อทำความสะอาดตัวเครื่อง
- ถอดปลั๊กเพาเวอร์จากเต้าเสียบ AC ถ้าไม่ได้ใช้ผลิตภัณฑ์เป็นระยะเวลานาน

อย่าทำดังนี้ :

- ปิดกันสล็อตและช่องเปิดบนตัวเครื่องสำหรับการระบายอากาศ
- ใช้สารขัดทำความสะอาด ขี้ผึ้ง หรือตัวทำละลายเพื่อทำความสะอาดเครื่อง
- ใช้ภายใต้เงื่อนไขต่อไปนี้
 - ในสภาพแวดล้อมที่ร้อนจัด เย็นจัด หรือชื้น
 - ในบริเวณที่อาจสัมผัสกับฝุ่นและสิ่งสกปรกในปริมาณมาก
 - ใกล้เครื่องใช้ใดๆ ที่สร้างสนามแม่เหล็กพลังงานสูง
 - ถูกแสงแดดโดยตรง

ข้อควรระวัง

ปฏิบัติตามคำแนะนำ ข้อควรระวัง และวิธีการบำรุงรักษาตามที่แนะนำในคู่มือผู้ใช้ นี้ เพื่อยืดอายุการใช้งาน ผลิตภัณฑ์ของคุณให้นานที่สุด



คำเตือน:

- อย่ามองเข้าไปในเลนส์ของโปรเจกเตอร์ในขณะที่หลอดไฟติดอยู่ แสงที่สว่างมาก อาจทำให้ตาของคุณบาดเจ็บได้
- เพื่อลดความเสี่ยงของเหตุไฟไหม้หรือไฟฟ้าช็อต อย่าให้ผลิตภัณฑ์นี้ถูกฝน หรือความชื้น
- โปรดอย่าเปิด หรือถอดชิ้นส่วนผลิตภัณฑ์ เนื่องจากอาจทำให้ไฟฟ้าช็อต
- ในขณะที่เปลี่ยนหลอด โปรดรอให้เครื่องเย็นลง และปฏิบัติตามขั้นตอนการเปลี่ยนหลอดทั้งหมด
- ผลิตภัณฑ์นี้จะตรวจสอบอายุของหลอดด้วยตัวเอง โปรดแน่ใจว่าได้ทำการเปลี่ยนหลอด เมื่อเครื่องแสดงข้อความเตือน
- รีเซ็ตฟังก์ชัน "รีเซ็ตชั่วโมงหลอด" จากเมนู "การจัดการ" ที่แสดงบนหน้าจอ หลังจากที่เปลี่ยนชุดหลอดเสร็จ
- ในขณะที่ปิดโปรเจกเตอร์ โปรดแน่ใจว่าได้ปล่อยให้โปรเจกเตอร์เสร็จสิ้นกระบวนการทำให้เย็นลงก่อนที่จะถอดปลั๊กออก
- เปิดโปรเจกเตอร์ก่อน จากนั้นจึงค่อยเปิดแหล่งสัญญาณ
- อย่าใช้ผ้าเลนส์ในขณะที่โปรเจกเตอร์กำลังทำงาน
- เมื่อหลอดหมดอายุการใช้งาน หลอดจะไหม้ และอาจส่งเสียงดัง ถ้าเกิดเหตุการณ์เช่นนี้ขึ้น โปรเจกเตอร์จะไม่สามารถเปิดได้ จนกว่าจะมีการเปลี่ยนชุดหลอดใหม่ ในการเปลี่ยนหลอด ให้ปฏิบัติตามกระบวนการที่แสดงไว้ภายใต้หัวข้อ "การเปลี่ยนหลอด"

ข้อมูลสำหรับความปลอดภัยและ ความสบายของคุณ	iii
สิ่งแรก	x
ประกาศเกี่ยวกับการใช้	x
ข้อควรระวัง	x
บทนำ	1
คุณสมบัติผลิตภัณฑ์	1
เนื้อหาในบรรจุภัณฑ์	2
ภาพรวมของโปรเจ็กเตอร์	3
ส่วนต่างๆ ของโปรเจ็กเตอร์	3
แผงควบคุม	4
ส่วนต่างๆ ของรีโมทคอนโทรล	5
เริ่มการใช้งาน	7
การเชื่อมต่อโปรเจ็กเตอร์	7
การเชื่อมต่อโปรเจ็กเตอร์สำหรับฟังก์ชันไร้สาย	8
การเปิด/ปิดโปรเจ็กเตอร์	9
การเปิดโปรเจ็กเตอร์	9
การปิดโปรเจ็กเตอร์	10
การปรับภาพที่ฉาย	11
การปรับความสูงของภาพที่ฉาย	11
วิธีปรับขนาดภาพและระยะทางให้เหมาะสมที่สุด	12
วิธีทำให้ได้ขนาดภาพที่ต้องการ โดยการปรับระยะทางและซูม	14
การควบคุมของผู้ใช้	16
เมนูการติดตั้ง	16
เทคโนโลยี Acer Empowering	17
เมนูที่แสดงบนหน้าจอ (OSD)	18
สี	19
ภาพ	20
การตั้งค่า	22
การตั้งค่า	22

เสียง	25
ตัวตั้งเวลา	25
ภาษา	26
ภาคผนวก	27
การแก้ไขปัญหา	27
รายการคำอธิบายของ LED & การเตือน	31
การเปลี่ยนหลอด	32
การติดตั้งโดยยึดกับเพดาน	33
ข้อมูลจำเพาะ	36
โหมดที่ใช้ร่วมกันได้	38
กฎข้อบังคับและประกาศด้านความปลอดภัย	42

บทนำ

คุณสมบัติผลิตภัณฑ์

ผลิตภัณฑ์นี้คือโปรเจกเตอร์ DLP® แบบชิปเดี่ยว คุณสมบัติเด่น ประกอบด้วย:

- เทคโนโลยี DLP®
- P1166: ความละเอียดเนทีฟ 1024 x 768 XGA
P1266/P1270: ซีรีส์ ความละเอียดเนทีฟ XGA 1024 x 768
สนับสนุนอัตราส่วนภาพ 4:3 / 16:9
- เทคโนโลยี Acer ColorBoost ให้สีที่เป็นธรรมชาติ สำหรับภาพที่มีสีสดใส เหมือนชีวิตจริง
- ความสว่างและอัตราคอนทราสต์สูง
- โหมดวิดีโอที่หลากหลาย (สว่าง, มาตรฐาน, วิดีโอ, กระดานสีดำ, ผู้ใช้ 1, ผู้ใช้ 2) ให้สมรรถนะที่ยืดหยุ่นในทุกสถานการณ์
- NTSC / PAL / SECAM คอมแพทิเบิล และสนับสนุน HDTV (720p, 1080i, 1080p)
- การสิ้นเปลืองพลังงานต่ำ และโหมดประหยัด (ECO) ช่วยยืดอายุการทำงานของหลอด
- เทคโนโลยี Acer EcoProjection ให้การจัดการพลังงานแบบอัจฉริยะ และมีการปรับปรุงประสิทธิภาพทางกายภาพให้ดีขึ้น
- ปุ่ม Empowering ช่วยให้เห็นยูทิลิตี้เทคโนโลยี Acer Empowering (Acer eView, eTimer, eOpening, ePower Management) เพื่อให้ง่ายในการปรับการตั้งค่าต่างๆ
- ประกอบด้วยการเชื่อมต่อ และ HDMI™ ที่สนับสนุน HDCP
- การแก้ไขดิจิทัลคีย์สโตนขั้นสูง ช่วยทำให้การนำเสนอที่ดีที่สุด
- เมนูที่แสดงบนหน้าจอ (OSD) หลายภาษา
- รีโมทคอนโทรลที่สั่งการได้ครบทุกหน้าที่
- เลนส์ฉายแบบแมนนวลโฟกัส ที่ซูมได้สูงถึง 1.2x
- ดิจิตอลซูม 2X และฟังก์ชันเคลื่อนที่แบบแพน
- ทำงานได้กับระบบปฏิบัติการ Microsoft® Windows® 2000, XP, Vista®

เนื้อหาในบรรจุภัณฑ์

โปรเจกเตอร์นี้มาพร้อมกับรายการทั้งหมดที่แสดงด้านล่าง ตรวจสอบเพื่อให้แน่ใจว่าเครื่องของคุณสมบูรณ์ ติดต่อตัวแทนจำหน่ายของคุณทันทีถ้ามีบางสิ่งหายไป

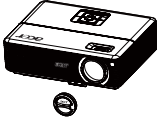

โปรเจกเตอร์พร้อมฝาปิดเลนส์



สายไฟแวนอร์



สายเคเบิล VGA



สายเคเบิลคอมโพสิตวิดีโอ



บัตรเพื่อความปลอดภัย



คู่มือผู้ใช้ x 2 (แผ่น CD ไร้สายสำหรับ P1266i ซีรีส์)



รีโมทคอนโทรล



คู่มือการเริ่มต้นฉบับย่อ x 2
(คู่มือการเริ่มต้นฉบับย่อแบบไร้สาย
สำหรับ P1266i ซีรีส์)



แบตเตอรี่ x 2

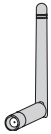

เสาคาตไร้สาย
(P1266i ซีรีส์)



กระเป๋าใส่

ภาพรวมของโปรเจ็กเตอร์

ส่วนต่าง ๆ ของโปรเจ็กเตอร์

ด้านหน้า / ด้านบน

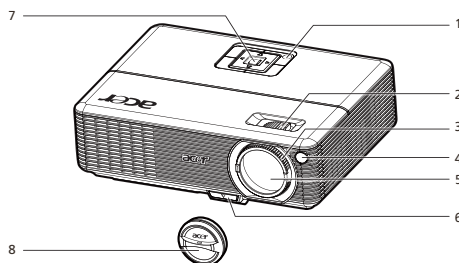

#	คำอธิบาย	#	คำอธิบาย
1	ปุ่มเพาเวอร์	5	เลนส์ซูม
2	แหวนซูม	6	ปุ่มยกกระดับ
3	แหวนโฟกัส	7	แผงควบคุม
4	ตัวปรับโมทคอนโทรล	8	ฝาปิดเลนส์

ด้านหลัง

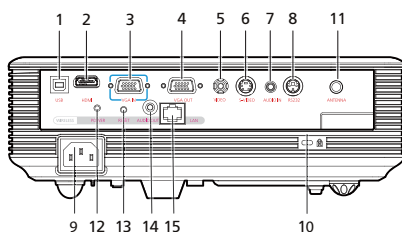

#	คำอธิบาย	#	คำอธิบาย
1	ขั้วต่อ USB	9	ช่องเสียบเพาเวอร์
2	ขั้วต่อ HDMI	10	พอร์ตล็อค Kensington™
3	ขั้วต่ออินพุตสัญญาณพีซีอนาล็อก/HDTV/คอมโพเนนต์วีดีโอ (VGA เข้า)	รายการด้านล่างใช้สำหรับ P1266i ซีรีส์เท่านั้น:	
4	ขั้วต่อเอาต์พุตสำหรับควบคุม (VGA ออก)	11	เสาอากาศ
5	ขั้วต่ออินพุตคอมโพสิตวีดีโอ	12	LED เพาเวอร์ สำหรับไร้สาย
6	ขั้วต่ออินพุตเอส-วีดีโอ	13	ปุ่มรีเซ็ต
7	ขั้วต่อเสียงเข้า	14	ขั้วต่อเอาต์พุตเสียง สำหรับไร้สาย
8	ขั้วต่อ RS232	15	Lan (พอร์ต RJ45 สำหรับอีเทอร์เน็ต 10/100M)

แผงควบคุม

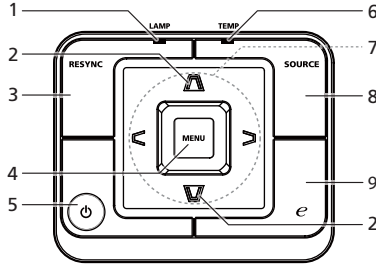

#	ฟังก์ชัน	คำอธิบาย
1	หลอด	LED แสดงสถานะหลอด
2	รีเซ็ต	ปรับภาพเพื่อชดเชยความผิดเพี้ยนที่เกิดจากการเอียงโปรเจกเตอร์
3	ซิงโครไนซ์	ซิงโครไนซ์โปรเจกเตอร์ไปยังสัญญาณเข้าโดยอัตโนมัติ
4	เมนู	<ul style="list-style-type: none"> กด "เมนู" เพื่อเปิดเมนูที่แสดงบนหน้าจอ (OSD), กลับไปยังขั้นตอนก่อนหน้าสำหรับการทำงานในเมนู OSD หรือออกจากเมนู OSD ยืนยันการเลือกรายการของคุณ
5	เพาเวอร์	ดูเนื้อหาในส่วน "การเปิด/ปิดโปรเจกเตอร์"
6	อุณหภูมิ	LED แสดงสถานะอุณหภูมิ
7	ปุ่มเลือก 4 ทิศทาง	ใช้เพื่อ เลือกรายการ หรือปรับแต่งสิ่งที่คุณเลือก
8	สัญญาณ	กด "สัญญาณ" เพื่อเลือกสัญญาณ RGB, คอมพิวเตอร์, เอส-วิดีโอ, คอมโพสิต, HDTV และ HDMI™
9	ปุ่ม Empowering	ฟังก์ชันที่เป็นเอกลักษณ์ของ Acer: eOpening, eView, eTimer

ส่วนต่าง ๆ ของรีโมทคอนโทรล

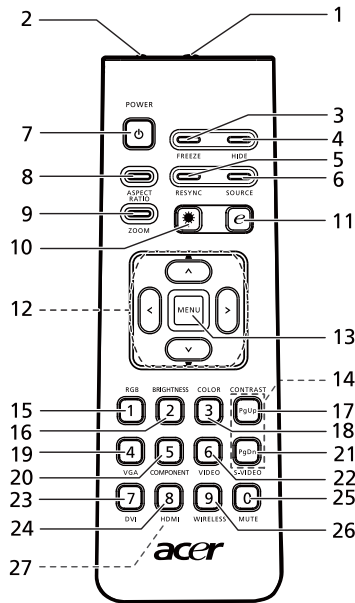

#	ไอคอน	ฟังก์ชัน	คำอธิบาย
1		ตัวรับส่งอินฟราเรด	ส่งสัญญาณไปยังโปรเจกเตอร์
2 ^a		ตัวรีเซต	รีเซ็ตรีโมทคอนโทรลไปที่หน้าจอที่แสดง
3		ค้าง	เพื่อหยุดภาพบนหน้าจอชั่วคราว
4		ซอน	ปิดวิดีโอชั่วคราว กด "ซอน" เพื่อซ่อนภาพ, กดอีกครั้งเพื่อแสดงภาพ
5		ซิงค์ใหม่	ซิงค์รีโมทคอนโทรลไปยังสัญญาณเข้าโดยอัตโนมัติ
6		สัญญาณ	กด "สัญญาณ" เพื่อเลือกระหว่างสัญญาณ RGB, คอมโพเนนต์-p, คอมโพเนนต์-i, เอส-วีดีโอ, คอมโพสิต, วีดีโอ และ HDTV
7		เพาเวอร์	ให้ส่วน "การเปิดปิดโปรเจกเตอร์"
8		อัตราส่วนภาพ	เพื่อเลือกอัตราส่วนภาพที่ต้องการ (อัตราส่วน 4:3/16:9)
9		ซูม	ซูมหน้าจอโปรเจกเตอร์เข้าหรือออก
10 ^a		ปุ่มลัด	รีเซ็ตรีโมทคอนโทรลไปที่หน้าจอการดู กดปุ่มนี้ค้างไว้เพื่อเปิดการทำงานตัวรีเซต ฟังก์ชันนี้ไม่สนับสนุนในตลาดประเทศญี่ปุ่น
11		ปุ่ม Empowering	ฟังก์ชันที่เป็นเอกลักษณ์ของ Acer: eOpening, eView, eTimer, ePower Management
12	- -	คีย์สโตน	ปรับภาพเพื่อชดเชยความผิดเพี้ยนที่เกิดจากการเอียงโปรเจกเตอร์ (± 40 องศา)
12		ปุ่มเลือก 4 ทิศทาง	ใช้ปุ่มขึ้น, ลง, ซ้าย, ขวา เพื่อเลือกรายการ หรือทำการปรับสิ่งที่คุณเลือก

#	ไอคอน	ฟังก์ชัน	คำอธิบาย
13		เมนู	<ul style="list-style-type: none"> กด "เมนู" เพื่อเปิดเมนูที่แสดงบนหน้าจอ (OSD), กลับไปยังขั้นตอนก่อนหน้าสำหรับการทำงานในเมนู OSD หรือออกจากเมนู OSD ยืนยันการเลือกรายการของคุณ
14		หน้า	สำหรับหมัดคอมพิวเตอร์เท่านั้น ใช้ปุ่มนี้เพื่อเลือกหน้าถัดไปหรือก่อนหน้า ฟังก์ชันนี้ใช้ได้เฉพาะเมื่อเชื่อมต่อไปยังคอมพิวเตอร์ผ่านสายเคเบิล USB เท่านั้น
15		RGB	กด "RGB" เพื่อให้ได้สีที่เหมือนจริงที่สุด
16		ความสว่าง	กด "ความสว่าง" เพื่อปรับความสว่างของภาพ
17		คอนทราสต์	ใช้ตัวเลือก "คอนทราสต์" เพื่อควบคุมระดับความแตกต่างระหว่างส่วนที่สว่างที่สุดและมืดที่สุดของภาพ
18		สี	กด "สี" เพื่อปรับอุณหภูมิสีของภาพ
19		VGA	กด "VGA" เพื่อเปลี่ยนแหล่งสัญญาณไปยังขั้วต่อ VGA ขั้วต่อนี้สนับสนุนสัญญาณอนาล็อก RGB, YPbPr (480p/576p/720p/1080i), YCbCr (480i/576i) และ RGBsync
20		คอมโพเนนต์	กด "คอมโพเนนต์" เพื่อเปลี่ยนสัญญาณไปยังคอมโพเนนต์วีดีโอ ขั้วต่อนี้สนับสนุนสัญญาณ YPbPr (480p/576p/720p/1080i) และ YCbCr (480i/576i)
21		เอส-วีดีโอ	เพื่อเปลี่ยนสัญญาณไปยังเอส-วีดีโอ
22		วีดีโอ	เพื่อเปลี่ยนสัญญาณไปยังคอมโพสิตวีดีโอ
23		DVI	ไม่มีหน้าที่
24		HDMI™	เพื่อเปลี่ยนสัญญาณไปยัง HDMI™ (สำหรับรุ่นที่มีขั้วต่อ HDMI™)
25		ปิดเสียง	เพื่อเปิดปิดระดับเสียง
26		ไร้สาย	กด "ไร้สาย" เพื่อแสดงภาพซึ่งจะถูกส่งแบบไร้สายจากพีซีไปยังโปรเจกเตอร์ผ่านทางยูทิลิตี้ "Acer eProjection Management" (สำหรับรุ่นไร้สาย)
27		ปุ่มกด 0-9	กด "0-9" เพื่อป้อนรหัสผ่าน "การตั้งค่าระบบป้องกัน"



หมายเหตุ: "*" เฉพาะสำหรับ P1266i ซีรีส์
 "#" ไม่สนับสนุนในประเทศญี่ปุ่น



การเชื่อมต่อโปรเจ็กเตอร์สำหรับฟังก์ชันไร้สาย

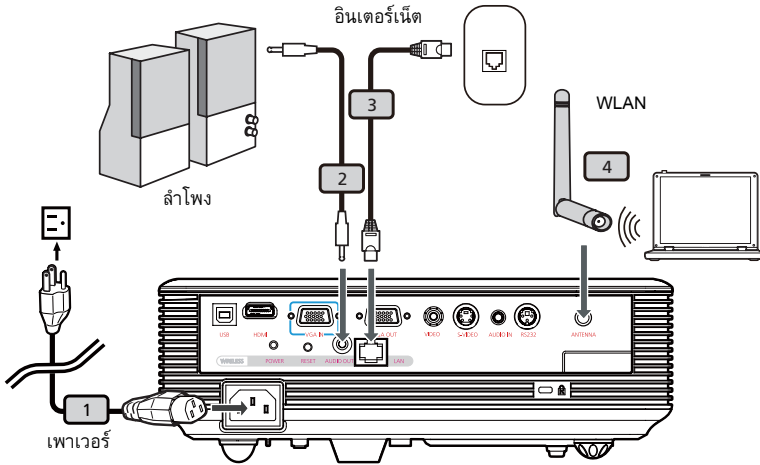

#	คำอธิบาย
1	สายเพาเวอร์
2	แจ็คสายเคเบิลเสียง
3	สายเคเบิล Lan
4	เสาอากาศ



หมายเหตุ: สำหรับ P1266i เท่านั้น

การเปิด/ปิดโปรเจ็กเตอร์

การเปิดโปรเจ็กเตอร์

- 1 นำฝาเลนส์ออก (ภาพสาริต #1)
- 2 ให้แน่ใจว่าสายเพาเวอร์ และสายเคเบิลสัญญาณนั้นเสียบอย่างแน่นหนา ไฟแสดงสถานะ LED เพาเวอร์จะกะพริบเป็นสีแดง
- 3 เปิดโปรเจ็กเตอร์โดยการกดปุ่ม "เพาเวอร์" ที่แผงควบคุม, และไฟแสดงสถานะ LED เพาเวอร์จะติดเป็นสีฟ้า (ภาพสาริต #2)
- 4 เปิดแหล่งสัญญาณของคุณ (คอมพิวเตอร์, โน้ตบุ๊ก, เครื่องเล่นวิดีโอ, ฯลฯ) โปรเจ็กเตอร์จะตรวจพบสัญญาณของคุณโดยอัตโนมัติ
 - ถ้าหน้าจอแสดงคำว่า "โอเค" และ "สัญญาณ", หมายความว่าโปรเจ็กเตอร์ลือคอยู่กับชนิดสัญญาณแบบใดแบบหนึ่ง และไม่มี การตรวจพบสัญญาณอินพุตชนิดดังกล่าว
 - ถ้าหน้าจอแสดงคำว่า "ไม่มีสัญญาณ", ตรวจสอบให้แน่ใจว่าสายเคเบิลสัญญาณนั้นเชื่อมต่ออย่างแน่นหนา
 - ถ้าคุณเชื่อมต่อแหล่งสัญญาณหลายอย่างในเวลาเดียวกัน ใช้ปุ่ม "สัญญาณ" ที่แผงควบคุมหรือรีโมทคอนโทรล หรือปุ่มสัญญาณโดยตรงบนรีโมทคอนโทรล เพื่อสลับระหว่างอินพุตต่างๆ

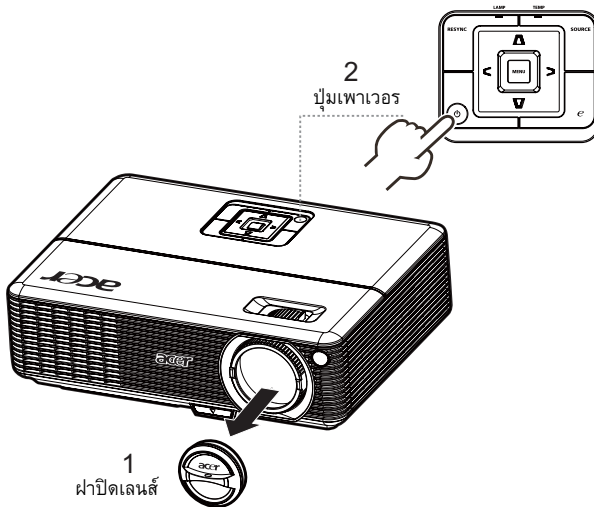

การปิดโปรเจ็กเตอร์

- 1 ในการปิดโปรเจ็กเตอร์, กดปุ่ม "เพาเวอร์" สองครั้ง ข้อความด้านล่างจะแสดงบนหน้าจอเป็นเวลา 10 วินาที
"โปรดกดปุ่มเพาเวอร์อีกครั้ง เพื่อทำกระบวนการปิดเครื่องให้สมบูรณ์"
- 2 หลังจากที่เปิดเครื่อง, ไฟแสดงสถานะ LED เพาเวอร์จะกะพริบเป็นสีแดงอย่างรวดเร็ว และพัลลวมจะทำงานต่อไปอีกเป็นระยะเวลาประมาณ 120 วินาที นี้เพื่อให้แน่ใจว่าระบบเย็นลงอย่างเหมาะสม
- 3 หลังจากเสร็จสิ้นกระบวนการทำให้เย็น, ไฟแสดงสถานะ LED "เพาเวอร์" จะเปลี่ยนเป็นสีแดงต่อเนื่อง ซึ่งหมายความว่าโปรเจ็กเตอร์เข้าสู่โหมดสแตนด์บาย
- 4 ขณะนี้ก็ปลอดภัยที่จะถอดปลั๊กสายเพาเวอร์



.....

คำเตือน: อย่าเปิดเครื่องโปรเจ็กเตอร์ทันทีหลังจากที่ปิดเครื่อง



.....

หมายเหตุ: ถ้าคุณต้องการเปิดโปรเจ็กเตอร์อีกครั้ง, คุณต้องรออน้อย 60 วินาทีเพื่อกดปุ่ม "เพาเวอร์" เพื่อเริ่มโปรเจ็กเตอร์ใหม่



.....

ไฟแสดงสถานะการเตือน:

- ถ้าโปรเจ็กเตอร์ปิดโดยอัตโนมัติ และไฟแสดงสถานะ **หลอด** ติดเป็นสีแดงต่อเนื่อง, โปรดติดต่อร้านค้าหรือศูนย์บริการของคุณ
- ถ้าโปรเจ็กเตอร์ปิดโดยอัตโนมัติ และไฟแสดงสถานะ **อุณหภูมิ** ติดเป็นสีแดงต่อเนื่อง, นี่หมายความว่าโปรเจ็กเตอร์ร้อนเกินไป ข้อความด้านล่างจะแสดงบนหน้าจอถ้าสิ่งนี้กำลังจะเกิดขึ้น:
"โปรเจ็กเตอร์ร้อนเกินไป หลอดจะปิดโดยอัตโนมัติในไม่ช้า"
- ถ้าไฟแสดงสถานะ **อุณหภูมิ** กะพริบเป็นสีแดง และข้อความด้านล่างแสดงบนหน้าจอ, โปรดติดต่อตัวแทนจำหน่ายของคุณหรือศูนย์บริการ:
"พัลลวมล้มเหลว หลอดจะปิดโดยอัตโนมัติในไม่ช้า"

การปรับภาพที่ฉาย

การปรับความสูงของภาพที่ฉาย

ในการยกภาพให้สูงขึ้น:

- 1 กดตัวปล่อยขาปรับระดับ (ภาพสาริต #1)
- 2 ยกภาพขึ้นไปเป็นมุมความสูงที่ต้องการ (ภาพสาริต #2) จากนั้นปล่อยปุ่ม เพื่อล็อกขาปรับระดับให้เข้าตำแหน่ง
- 3 ใช้ล้อปรับความเอียง (ภาพสาริต #3) เพื่อปรับมุมการแสดงอย่างละเอียด

ในการยกภาพให้ต่ำลง:

- 1 กดตัวปล่อยขาปรับระดับ (ภาพสาริต #1)
- 2 ยกภาพลงไปเป็นมุมความสูงที่ต้องการ (ภาพสาริต #2) จากนั้นปล่อยปุ่ม เพื่อล็อกขาปรับระดับให้เข้าตำแหน่ง
- 3 ใช้ล้อปรับความเอียง (ภาพสาริต #3) เพื่อปรับมุมการแสดงอย่างละเอียด

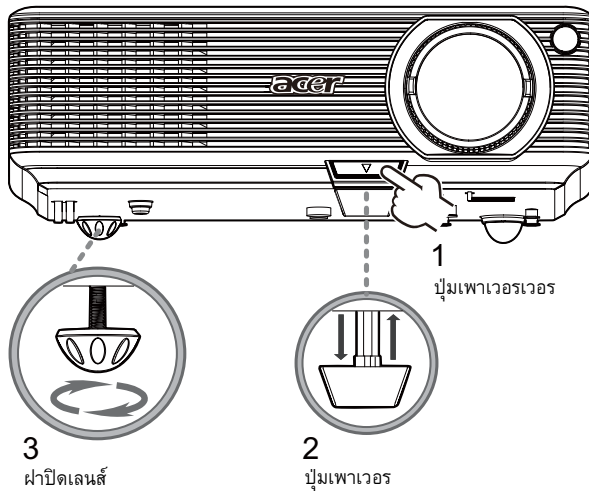

วิธีปรับขนาดภาพและระยะทางให้เหมาะสมที่สุด

ดูตารางด้านล่าง เพื่อค้นหาขนาดภาพที่สามารถฉายได้เมื่อวางโปรเจกเตอร์ที่ระยะทางที่ต้องการจากหน้าจอ ตัวอย่างเช่น: ถ้าโปรเจกเตอร์อยู่ห่าง 3 เมตรจากหน้าจอ, สามารถฉายภาพที่มีคุณภาพดีได้ทีขนาดระหว่าง 77" ถึง 92"



หมายเหตุ: พึงระลึกว่าตัวเลขด้านล่าง ต้องการความสูง 162 ซม. เมื่อวางที่ระยะทาง 3 ม.

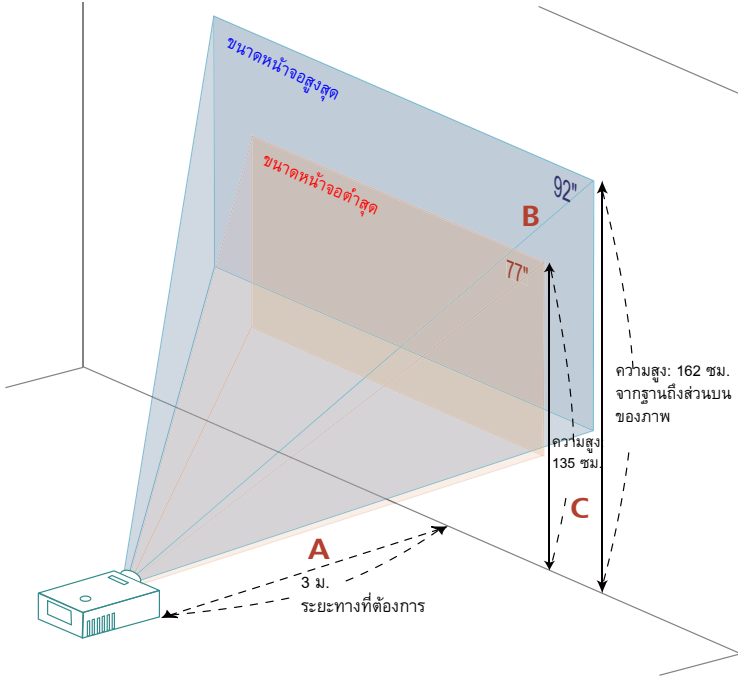

รูปภาพ: ระยะทางคงที่โดยใช้ซูมระดับต่างๆ และขนาดหน้าจอที่แตกต่างกัน

ระยะทางที่ ต้องการ (ม.) <A>	ขนาดหน้าจอ		สูงสุด	ขนาดหน้าจอ		สูงสุด
	(ซม.ต่ำสุด)			(ซม.สูงสุด)		
	เส้นทแยงมุม (นิ้ว) 	ก (ซม.) x ส (ซม.)	จากฐานถึงส่วนบน ของภาพ (ซม.) <C>	เส้นทแยงมุม (นิ้ว) 	ก (ซม.) x ส (ซม.)	จากฐานถึงส่วนบน ของภาพ (ซม.) <C>
1	26	52 x 39	45	31	63 x 47	54
2	51	104 x 78	90	62	125 x 94	108
2.5	64	130 x 98	112	77	156 x 117	135
3	77	156 x 117	135	92	188 x 141	162
3.5	90	182 x 137	157	108	219 x 164	189
4	103	208 x 156	180	123	250 x 188	216
4.5	115	234 x 176	202	138	281 x 211	243
5	128	260 x 195	225	154	313 x 234	270
6	154	313 x 234	270	185	375 x 281	323
7	179	365 x 273	314	215	438 x 328	377
8	205	417 x 313	359	246	500 x 375	431
9	231	469 x 352	404	277	563 x 422	485
9.8	250	508 x 381	438	300	609 x 457	526

อัตราซูม: 1.2x

วิธีทำให้ได้ขนาดภาพที่ต้องการ โดยการปรับระยะทางและมุม

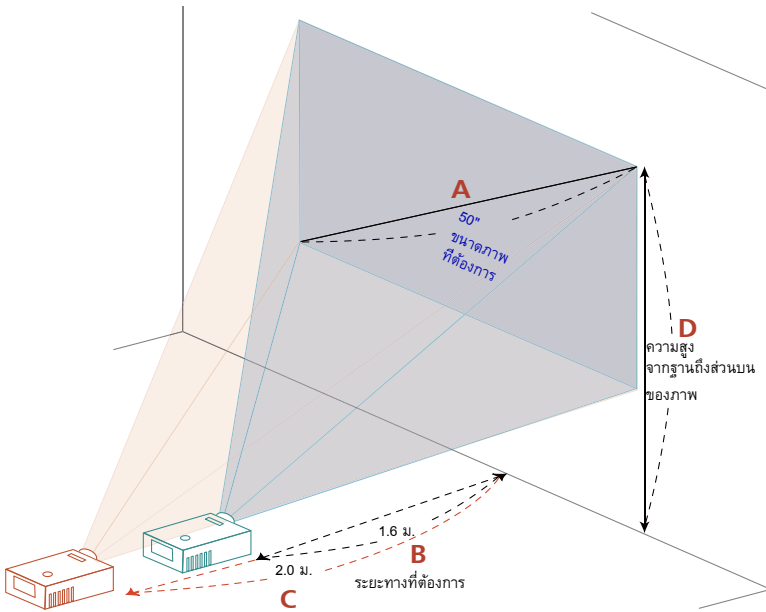

ตารางด้านล่างแสดงวิธีการทำให้ได้ขนาดภาพที่ต้องการ โดยการปรับตำแหน่งหรือแหวนซูม ตัวอย่างเช่น: เพื่อให้ได้ขนาดภาพ 50° ให้วางโปรเจกเตอร์ที่ระยะทาง 1.6 ม. และ 2.0 ม. และปรับระดับการซูมตามความเหมาะสม

ขนาดภาพที่ต้องการ		ระยะทาง (ม.)		สูงสุด (ชม.)
เส้นทแยงมุม (นิ้ว) <A>	ก (ชม.) x ส (ชม.)	ซูมสูงสุด 	ซูมต่ำสุด <C>	จากฐานถึงส่วนบนของภาพ <D>
26	53 X 40	***	1,0	46
30	61 X 46	1,0	1,2	53
40	81 x 61	1,3	1,6	70
50	102 x 76	1,6	2,0	88
60	122 x 91	2,0	2,3	105
70	142 x 107	2,3	2,7	123
80	163 x 122	2,6	3,1	140
90	183 x 137	2,9	3,5	158
100	203 x 152	3,3	3,9	175
120	244 x 183	3,9	4,7	210
150	305 x 229	4,9	5,9	263
180	366 x 274	5,9	7,0	315
200	406 x 305	6,5	7,8	351
250	508 x 381	8,1	9,8	438
300	610 x 457	9,8	***	526

อัตราซูม: 1.2x

การควบคุมของผู้ใช้

เมนูการติดตั้ง

เมนูการติดตั้ง ให้ตัวเลือกที่แสดงบนหน้าจอ (OSD) สำหรับการติดตั้งและบำรุงรักษาโปรเจ็กเตอร์ ใช้ OSD เฉพาะเมื่อข้อความว่า "ไม่มีสัญญาณเข้า" แสดงบนหน้าจอ

ตัวเลือกเมนูประกอบด้วยการตั้งค่า และการปรับแต่งต่างๆ สำหรับขนาดหน้าจอ และระยะทาง, โฟกัส, การแก้ไขภาพมิดเบิ้ล และอื่นๆ อีกมาก

- 1 เปิดโปรเจ็กเตอร์โดยการกดปุ่ม "เพาเวอร์" บนแผงควบคุม
- 2 กดปุ่มเมนูบนแผงควบคุมเพื่อเปิด OSD สำหรับการติดตั้งและบำรุงรักษาโปรเจ็กเตอร์

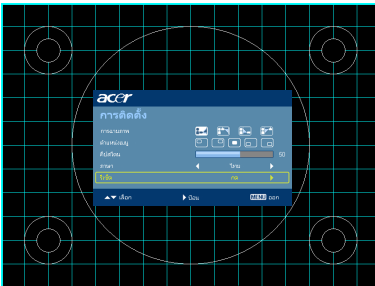









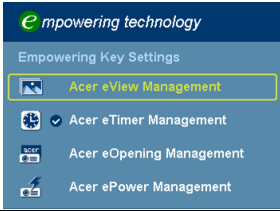

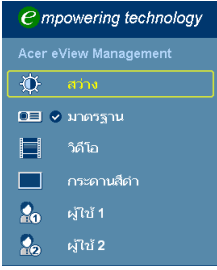
- 3 รูปแบบพื้นหลังทำหน้าที่เป็นคำแนะนำเพื่อปรับการสอบเทียบ และการตั้งค่าการปรับแต่งต่างๆ เช่น ขนาดหน้าจอ และระยะทาง และค่าอื่นๆ
- 4 เมนูการติดตั้งประกอบด้วยตัวเลือกต่อไปนี้:
 - วิธีการฉาย
 - ตำแหน่งเมนู
 - การตั้งค่าการแก้ไขภาพมิดเบิ้ล
 - การตั้งค่าภาษา
 - รีเซ็ตเป็นฟังก์ชันมาตรฐานจากโรงงาน

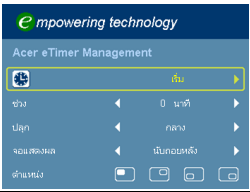
ใช้ปุ่มลูกศรขึ้นและลงเพื่อเลือกตัวเลือก, ปุ่มลูกศรซ้ายและขวาเพื่อปรับการตั้งค่าตัวเลือกที่เลือกไว้ และปุ่มลูกศรขวาเพื่อเข้าไปยังเมนูย่อยสำหรับการตั้งค่าคุณสมบัติ การตั้งค่าใหม่จะถูกบันทึกโดยอัตโนมัติเมื่อคุณออกจากเมนู

- 5 กดปุ่มเมนูทุกครั้ง เพื่อออกจากเมนู และกลับไปยังหน้าจอต้อนรับของ Acer

เทคโนโลยี Acer Empowering

<p>ปุ่ม Empowering </p> 	<p>ปุ่ม Acer Empowering ให้ฟังก์ชันของ Acer 4 อย่าง ซึ่งคือ "Acer eView Management", "Acer eTimer Management", "Acer eOpening Management" และ "Acer ePower Management" ตามลำดับ กดปุ่ม " เป็นเวลามากกว่าหนึ่งวินาที เพื่อเปิดเมนูหลักที่แสดงบนหน้าจอ เพื่อแก้ไขฟังก์ชัน</p>
<p>Acer eView Management</p> 	<p>กด " เพื่อเปิดเมนูย่อย "Acer eView Management"</p> <p>"Acer eView Management" ใช้สำหรับการเลือกโหมดการแสดงผล โปรตรอ่านส่วน เมนูที่แสดงบนหน้าจอ สำหรับรายละเอียดเพิ่มเติม</p>
<p>Acer eTimer Management</p> 	<p>กด " เพื่อเปิดเมนูย่อย "Acer eTimer Management"</p> <p>"Acer eTimer Management" ให้ฟังก์ชันการเตือนสำหรับการควบคุมเวลาการนำเสนอ โปรตรอ่านส่วน เมนูที่แสดงบนหน้าจอ สำหรับรายละเอียดเพิ่มเติม</p>
<p>Acer eOpening Management</p> 	<p>กด " เพื่อเปิดเมนูย่อย "Acer eOpening Management"</p> <p>"Acer eOpening Management" อนุญาตให้ผู้ใช้เปลี่ยนแปลงหน้าจอเริ่มต้นไปเป็นภาพส่วนตัวได้ โปรตรอ่านส่วน เมนูที่แสดงบนหน้าจอ สำหรับรายละเอียดเพิ่มเติม</p>
<p>Acer ePower Management</p> 	<p>กด " เพื่อเปิด "Acer ePower Management"</p> <p>"Acer ePower Management" ให้ทางลัดผู้ใช้หนึ่งอย่างเพื่อประหยัดหลอดไฟ และยืดอายุการใช้งานโปรเจ็กเตอร์ โปรตรอ่านส่วน การแสดงผลบนหน้าจอ สำหรับรายละเอียดเพิ่มเติม</p>

เมนูที่แสดงบนหน้าจอ (OSD)

โปรเจ็กเตอร์มีเมนูที่แสดงบนหน้าจอหลายภาษา ที่อนุญาตให้คุณทำการปรับภาพ และเปลี่ยนแปลงการตั้งค่าต่างๆ ได้หลายอย่าง

การใช้เมนู OSD

- ในการเปิดเมนู OSD, กด "เมนู" บนรีโมทคอนโทรล หรือแผงควบคุม
- เมื่อ OSD แสดงขึ้น, ใช้ปุ่ม (▲) (▼) เพื่อเลือกรายการใดๆ ในเมนูหลัก หลังจาก que เลือกการเมนูหลักที่ต้องการแล้ว, กด (▶) เพื่อเข้าสู่เมนูย่อย สำหรับการตั้งค่าคุณสมบัติ
- ใช้ปุ่ม (▲) (▼) เพื่อเลือกรายการที่ต้องการ และปรับการตั้งค่าโดยใช้ปุ่ม (◀) (▶)
- เลือกรายการถัดไปที่จะปรับในเมนูย่อย และปรับค่าตามข้อธิบายด้านบน
- กด "เมนู" บนรีโมทคอนโทรลหรือแผงควบคุม, หน้าจอจะกลับไปยังเมนูหลัก
- ในการออกจาก OSD, กด "เมนู" บนรีโมทคอนโทรล หรือแผงควบคุมอีกครั้ง เมนู OSD จะปิด และโปรเจ็กเตอร์จะบันทึกการตั้งค่าใหม่โดยอัตโนมัติ

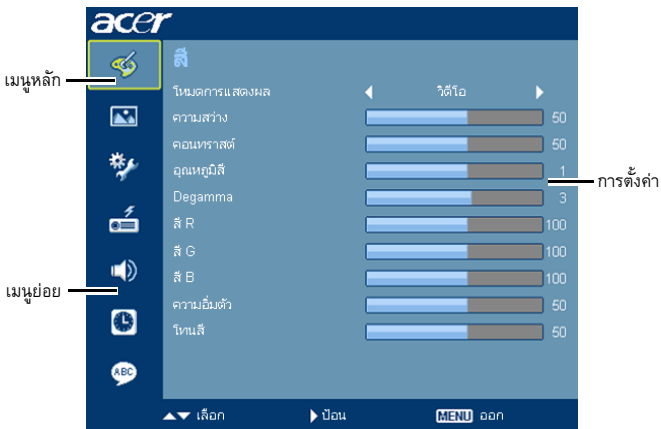

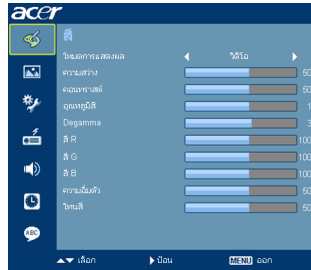







โหมดการแสดงผล	<p>มีการตั้งค่าจากโรงงานหลายอย่างที่ปรับมาให้ล่วงหน้าสำหรับภาพชนิดต่าง ๆ</p> <ul style="list-style-type: none"> • สว่าง: เพื่อปรับความสว่างให้เหมาะสมที่สุด • มาตรฐาน: สำหรับสภาพแวดล้อมทั่วไป • วิดีโอ: สำหรับการเล่นวิดีโอในสภาพแวดล้อมที่สว่าง • กระดานสีดำ: โหมดกระดานสีดำ สามารถปรับปรุงสีที่แสดงให้ดีขึ้น เมื่อคุณฉายภาพไปยังพื้นผิวที่มืด • ผู้ใช้ 1: บันทึกการตั้งค่าของผู้ใช้ • ผู้ใช้ 2: บันทึกการตั้งค่าของผู้ใช้
ความสว่าง	<p>ปรับความสว่างของภาพ</p> <ul style="list-style-type: none"> • กด ◀ เพื่อทำให้ภาพมืดลง • กด ▶ เพื่อทำให้ภาพสว่างขึ้น
คอนทราสต์	<p>"คอนทราสต์" ควบคุมระดับความแตกต่างระหว่างส่วนที่สว่างที่สุด และมืดที่สุดของภาพ การปรับคอนทราสต์จะเปลี่ยนปริมาณของสีดำและสีขาวในภาพ</p> <ul style="list-style-type: none"> • กด ◀ เพื่อลดคอนทราสต์ • กด ▶ เพื่อเพิ่มคอนทราสต์
อุณหภูมิสี	<p>ปรับอุณหภูมิสี ที่อุณหภูมิสีสูง หน้าจอจะดูเย็นขึ้น ในขณะที่เมื่ออุณหภูมิสีต่ำ หน้าจอจะดูอุ่นขึ้น</p>
Degamma	<p>ส่งผลกับการแสดงทิวทัศน์ที่มืด เมื่อมีค่าแกมมาสูงขึ้น ฉากที่มืดจะดูสว่างขึ้น</p>
สี R	ปรับสีแดง
สี G	ปรับสีเขียว
สี B	ปรับสีน้ำเงิน
ความอิ่มตัว	<p>ปรับภาพวิดีโอจากสีขาวดำไปเป็นสีที่อิ่มตัวเต็มที่</p> <ul style="list-style-type: none"> • กด ◀ เพื่อ ลดปริมาณสีในภาพ • กด ▶ เพื่อ เพิ่มปริมาณสีในภาพ
โทนสี	<p>ปรับความสมดุลของสีแดงและสีเขียว</p> <ul style="list-style-type: none"> • กด ◀ เพื่อเพิ่มปริมาณสีเขียวในภาพ • กด ▶ เพื่อ เพิ่มปริมาณสีแดงในภาพ

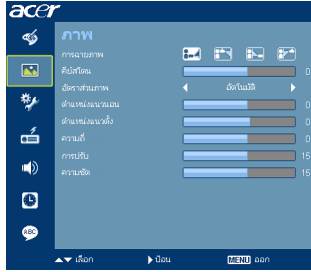



หมายเหตุ: ฟังก์ชัน "ความอึดตัว" และ "โทนสี" ไม่ได้รับการสนับสนุนภายใต้โหมดคอมพิวเตอร์หรือโหมด HDMI

ภาพ



<p>การฉายภาพ</p> 	<p>ตั้งบนโต๊ะด้านหน้า</p> <ul style="list-style-type: none"> การตั้งค่ามาตรฐานจากโรงงาน
	<p>เพดานด้านหน้า</p> <ul style="list-style-type: none"> เมื่อคุณเลือกฟังก์ชันนี้ โปรเจกเตอร์จะพลิกภาพกลับหัว สำหรับการฉายภาพจากเครื่องที่ยึดบนเพดาน
	<p>ตั้งบนโต๊ะด้านหลัง</p> <ul style="list-style-type: none"> เมื่อคุณเลือกฟังก์ชันนี้ โปรเจกเตอร์จะกลับภาพ เพื่อให้คุณสามารถฉายภาพจากด้านหลังของหน้าจอได้
	<p>เพดานด้านหลัง</p> <ul style="list-style-type: none"> เมื่อคุณเลือกฟังก์ชันนี้ โปรเจกเตอร์จะกลับภาพ และพลิกภาพกลับหัวในเวลาเดียวกัน คุณสามารถฉายภาพจากด้านหลังของหน้าจอ โดยยึดเครื่องติดกับเพดานได้
<p>คีย์สโตน</p>	<p>ปรับความผิดเพี้ยนของภาพที่เกิดจากการเอียงโปรเจกเตอร์ (± 40 องศา)</p> 
<p>อัตราส่วนภาพ</p> 	<p>ใช้ฟังก์ชันนี้เพื่อเลือกอัตราส่วนภาพที่ต้องการ</p> <ul style="list-style-type: none"> อัตราส่วน: รักษาภาพโดยมีอัตราส่วนความกว้างต่อความสูงดั้งเดิมเอาไว้ และขยายให้พอดีกับพิคเซลในแนวนอน หรือแนวตั้ง 4:3: ขนาดจะถูกปรับเพื่อให้พอดีหน้าจอ และแสดงโดยใช้อัตราส่วน 4:3 16:9: ภาพจะถูกปรับให้พอดีกับความกว้างของหน้าจอและความสูงที่ปรับเพื่อให้แสดงภาพโดยใช้อัตราส่วน 16:9
<p>ตำแหน่งแนวนอน</p>	<ul style="list-style-type: none"> กด ◀ เพื่อ ย้ายภาพไปทางซ้าย กด ▶ เพื่อ ย้ายภาพไปทางขวา
<p>ตำแหน่งแนวตั้ง</p>	<ul style="list-style-type: none"> กด ◀ เพื่อ ย้ายภาพลงด้านล่าง กด ▶ เพื่อ ย้ายภาพขึ้นด้านบน

ความถี่	"ความถี่" เปลี่ยนอัตราเฟรมของโปรเจกเตอร์ให้เหมาะสมกับความถี่ของกราฟฟิกการ์ดของคอมพิวเตอร์ของคุณ ถ้าคุณเห็นแถบกะพริบแนวตั้งในภาพที่ฉาย, ให้ใช้ฟังก์ชันนี้เพื่อทำการปรับแต่งที่จำเป็น
การปรับ	ซิงโครไนซ์เวลาสัญญาณของโปรเจกเตอร์กับกราฟฟิกการ์ด ถ้าคุณมีปัญหาภาพที่ไม่นิ่ง หรือมีการกะพริบ ให้ใช้ฟังก์ชันนี้เพื่อแก้ไข
ความชัด	ปรับความชัดของภาพ <ul style="list-style-type: none"> • กด  เพื่อลดความชัด • กด  เพื่อเพิ่มความชัด



หมายเหตุ: ฟังก์ชัน "ตำแหน่งแนวนอน", "ตำแหน่งแนวตั้ง", "ความถี่" และ "การปรับ" ไม่ได้รับการสนับสนุนภายใต้โหมดคอมพิวเตอร์

หมายเหตุ: ฟังก์ชัน "ความชัด" ไม่ได้รับการสนับสนุนภายใต้โหมด HDMI และโหมดคอมพิวเตอร์

การตั้งค่า

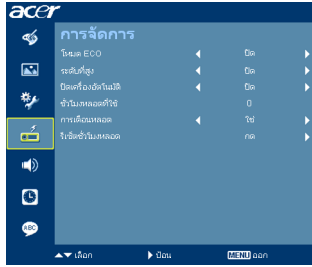



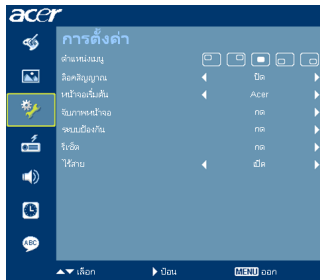

โหมด ECO	เลือก "เปิด" เพื่อหรือหลอดโปรเจกเตอร์ ซึ่งจะทำให้สิ้นเปลืองพลังงานน้อยลง, ช่วยยืดอายุการใช้งานหลอด และลดเสียงรบกวน เลือก "ปิด" เพื่อกลับคืนสู่โหมดปกติ
ระดับที่สูง	เลือก "เปิด" เพื่อเปิดโหมดพื้นที่สูง สิ่งให้พัดลมทำงานที่ความเร็วสูงสุดอย่างต่อเนื่อง เพื่อให้โปรเจกเตอร์ระบายอากาศในพื้นที่สูงได้อย่างเหมาะสม
ปิดเครื่องอัตโนมัติ	โปรเจกเตอร์จะปิดเองโดยอัตโนมัติ เมื่อไม่มีสัญญาณอินพุตหลังจากเวลาที่กำหนด (ในหน่วยนาที)
ชั่วโมงหลอดที่ใช้	แสดงเวลาการทำงานของหลอดที่ใช้ไปแล้ว (ในหน่วยชั่วโมง)
การเตือนหลอด	เปิดทำงานฟังก์ชันนี้ เพื่อแสดงการเตือนให้เปลี่ยนหลอด 30 ชั่วโมงก่อนที่จะถึงเวลาสิ้นสุดอายุการใช้งานของหลอด
รีเซ็ตชั่วโมงหลอด	กดปุ่ม  หลังจากเลือก "ใช่" เพื่อตั้งตัวนับชั่วโมงหลอดเป็น 0 ชั่วโมง

การตั้งค่า

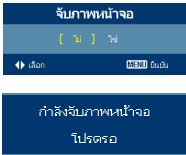
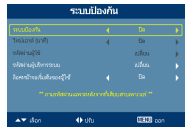

ตำแหน่งเมนู	เลือกตำแหน่งเมนูบนหน้าจอแสดงผล
ลือคสัญญาณ	เมื่อคุณสมบัติการลือคสัญญาณ "ปิด", โปรเจกเตอร์จะค้นหาสัญญาณอื่น ถ้าสัญญาณอินพุตปัจจุบันหายไป เมื่อคุณสมบัติการลือคสัญญาณ "เปิด", โปรเจกเตอร์จะ "ลือค" ช่องสัญญาณปัจจุบัน จนกระทั่งคุณกดปุ่ม "สัญญาณ" บนรีโมทคอนโทรลเพื่อเปลี่ยนไปยังช่องถัดไป





<p>หน้าจอเริ่มต้น</p>	<p>ใช้ฟังก์ชันนี้เพื่อเลือกหน้าจอเริ่มต้นที่ต้องการ ถ้าคุณเปลี่ยนแปลงการตั้งค่า การเปลี่ยนแปลงจะมีผลเมื่อคุณออกจากเมนู OSD</p> <ul style="list-style-type: none"> • Acer: หน้าจอเริ่มต้นมาตรฐานของโปรเจกเตอร์ Acer ของคุณ • ผู้ใช้: ใช้ภาพที่จดจำไว้จากฟังก์ชัน "จับภาพหน้าจอ"
<p>จับภาพหน้าจอ</p> 	<p>ใช้ฟังก์ชันนี้เพื่อปรับแต่งหน้าจอเริ่มต้น ในการจับภาพที่คุณต้องการใช้เป็นหน้าจอเริ่มต้น ให้ปฏิบัติตามขั้นตอนด้านล่าง</p> <p>ประกาศ:</p> <p>ก่อนที่จะดำเนินการตามขั้นตอนต่อไปนี้ ตรวจสอบให้แน่ใจว่า "คีย์สโตน" ถูกตั้งเป็นค่ามาตรฐาน 0 และอัตราส่วนภาพถูกตั้งเป็น 4:3 สำหรับรายละเอียด ให้ดูส่วน "ภาพ"</p> <ul style="list-style-type: none"> • เปลี่ยน "หน้าจอเริ่มต้น" จากค่ามาตรฐาน "Acer" เป็น "ผู้ใช้" • กด "จับภาพหน้าจอ" เพื่อปรับแต่งหน้าจอเริ่มต้น • กล้องได้ตอบปรากฏขึ้นเพื่อยืนยันการกระทำ เลือก "ใช่" เพื่อใช้ภาพปัจจุบันเป็นหน้าจอเริ่มต้นที่คุณกำหนดเอง ขอบเขตของการจับภาพคือบริเวณสี่เหลี่ยมสีแดง • เลือก "ไม่" เพื่อยกเลิกการจับภาพหน้าจอ และออกจากเมนูที่แสดงบนหน้าจอ (OSD) • ข้อความจะปรากฏขึ้น ระบุว่ากำลังอยู่ระหว่างการจับภาพหน้าจอ • เมื่อการจับภาพหน้าจอเสร็จ ข้อความจะหายไป และจอแสดงผลดั้งเดิมจะแสดงขึ้น • หน้าจอเริ่มต้นที่ปรับแต่งแล้ว ดังแสดงด้านล่าง จะมีผลเมื่อมีสัญญาณอินพุตใหม่เข้ามา หรือเมื่อคุณเริ่มโปรเจกเตอร์ใหม่
<p>ระบบป้องกัน</p> 	<p>ระบบป้องกัน</p> <p>โปรเจกเตอร์มีฟังก์ชันระบบป้องกัน ซึ่งเป็นประโยชน์สำหรับผู้ควบคุมในการจัดการการใช้งานโปรเจกเตอร์</p> <p>กด  เพื่อเปลี่ยนการตั้งค่า "ระบบป้องกัน" ถ้าฟังก์ชันระบบป้องกันเปิดทำงาน คุณต้องป้อน "รหัสผ่านผู้บริหารระบบ" ก่อนที่จะสามารถเปลี่ยนแปลงการตั้งค่าระบบป้องกันได้</p> <ul style="list-style-type: none"> • เลือก "เปิด" เพื่อเปิดทำงานฟังก์ชันระบบป้องกัน ผู้ใช้ต้องป้อนรหัสผ่านเพื่อเปิดโปรเจกเตอร์ สำหรับรายละเอียด โปรดดูส่วน "รหัสผ่านผู้ใช้" • ถ้าเลือก "ปิด" ผู้ใช้สามารถเปิดโปรเจกเตอร์ได้โดยไม่ต้องใช้รหัสผ่าน
	<p>ไทม์เอาต์ (นาทิต)</p> <p>หลังจากที่ฟังก์ชัน "ระบบป้องกัน" ถูกตั้งเป็น "เปิด", ผู้ควบคุมระบบสามารถตั้งฟังก์ชันไทม์เอาต์ได้</p> <ul style="list-style-type: none"> • กด  หรือ  เพื่อเลือกช่วงเวลาไทม์เอาต์ • ช่วงเวลาอยู่ระหว่าง 10 นาทีถึง 990 นาที • เมื่อหมดเวลา, โปรเจกเตอร์จะบอกให้ผู้ใช้ป้อนรหัสผ่านอีกครั้ง • การตั้งค่ามาตรฐานจากโรงงานของ "ไทม์เอาต์ (นาทิต)" คือ "ปิด" • หลังจากฟังก์ชันระบบป้องกันเปิดทำงาน โปรเจกเตอร์จะขอให้ผู้ใช้ป้อนรหัสผ่านเมื่อเปิดโปรเจกเตอร์ ทั้ง "รหัสผ่านผู้ใช้" และ "รหัสผ่านผู้บริหารระบบ" สามารถใช้ได้สำหรับกล้องไดคอปนี้

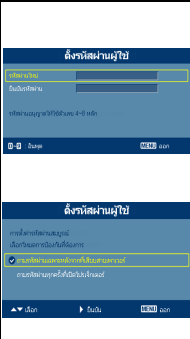

หมายเหตุ: ฟังก์ชัน จับภาพหน้าจอ นี้ถูกจำกัดให้ใช้อัตราส่วนภาพ 4:3 เท่านั้น

หมายเหตุ: สำหรับรุ่น XGA เพื่อให้ภาพที่คุณต้องการมีคุณภาพดีที่สุด แนะนำให้ผู้ใช้ตั้งค่าความละเอียดของพีซีเป็น 1024 x 768 ก่อนที่คุณจะใช้ฟังก์ชันนี้

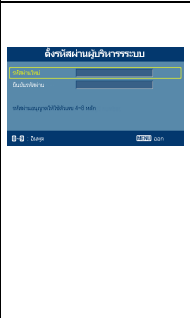
หมายเหตุ: สำหรับรุ่น SVGA เพื่อให้ภาพที่คุณต้องการมีคุณภาพดีที่สุด แนะนำให้ผู้ใช้ตั้งค่าความละเอียดของพีซีเป็น 800 x 600 ก่อนที่คุณจะใช้ฟังก์ชันนี้

	<p>รหัสผ่านผู้ใช้</p> <ul style="list-style-type: none"> กด  เพื่อตั้งค่า หรือเปลี่ยนแปลง "รหัสผ่านผู้ใช้" กดปุ่มหมายเลขเพื่อตั้งค่ารหัสผ่านของคุณบนรีโมทคอนโทรล และกด "เมนู" เพื่อยืนยัน กด  เพื่อลบตัวอักษร ป้อนรหัสผ่านเมื่อคุณเห็น "ยืนยันรหัสผ่าน" แสดงขึ้น รหัสผ่านควรมีความยาวระหว่าง 4 ถึง 8 ตัวอักษร ถ้าคุณเลือก "ถาวรรหัสผ่านเฉพาะหลังจากที่เสียบสายเวาเวอร์", โปรเจกเตอร์จะขอให้ผู้ใช้ป้อนรหัสผ่านทุกครั้งที่เสียบสายไฟ ถ้าคุณเลือก "ถาวรรหัสผ่านทุกครั้งที่เปิดโปรเจกเตอร์", ผู้ใช้ต้องป้อนรหัสผ่านทุกครั้งที่เปิดเครื่องโปรเจกเตอร์
	<p>รหัสผ่านผู้บริหารระบบ</p> <p>"รหัสผ่านผู้บริหารระบบ" สามารถใช้ได้ทั้งในกล่องโต้ตอบ "ป้อนรหัสผ่านผู้บริหารระบบ" และ "ป้อนรหัสผ่าน"</p> <ul style="list-style-type: none"> กด  เพื่อเปลี่ยน "รหัสผ่านผู้บริหารระบบ" คำมาตรฐานจากโรงงานของ "รหัสผ่านผู้บริหารระบบ" คือ "1234" <p>ถ้าคุณเลือกรหัสผ่านผู้บริหารระบบ ให้ดำเนินการต่อไปนี้ เพื่อให้ได้รหัสผ่านผู้บริหารระบบ:</p> <ul style="list-style-type: none"> "รหัสผ่านสากล" ที่ไม่ซ้ำใคร 6 หลัก ถูกพิมพ์อยู่บนบัตรเพื่อความปลอดภัย (โปรดตรวจสอบอุปกรณ์เสริมในกล่อง) รหัสผ่านที่ไม่ซ้ำใครนี้ เป็นหมายเลขโปรเจกเตอร์จะยอมรับตลอดเวลา ไม่ว่ารหัสผ่านผู้บริหารระบบจะเป็นอะไร ถ้าคุณทำบัตรเพื่อความปลอดภัยและหมายเลข โปรดติดต่อศูนย์บริการ Acer
	<p>ล๊อคหน้าจอเริ่มต้นของผู้ใช้</p> <ul style="list-style-type: none"> คำมาตรฐานของ ล๊อคหน้าจอเริ่มต้นของผู้ใช้ คือ "ปิด" ถ้า ล๊อคหน้าจอเริ่มต้นของผู้ใช้ เป็น "เปิด", ผู้ใช้จะไม่สามารถเปลี่ยนหน้าจอเริ่มต้นได้อีก คุณสมบัตินี้มีไว้เพื่อป้องกันไม่ให้ผู้ใช้คนอื่นเปลี่ยนหน้าจอตามอำเภอใจ เลือก "ปิด" เพื่อปลดล๊อคหน้าจอเริ่มต้น
<p>รีเซ็ต</p>	<ul style="list-style-type: none"> กดปุ่มหลังจาก เลือก "ใช่" เพื่อคืนค่าพารามิเตอร์การแสดงผลบนเมนูทั้งหมด กลับเป็นการตั้งค่ามาตรฐานจากโรงงาน
<p>ไร้สาย</p>	<ul style="list-style-type: none"> สำหรับรายละเอียด โปรดดูคู่มือไร้สาย (สำหรับ P1266 ซีรีส์เท่านั้น)

เสียง

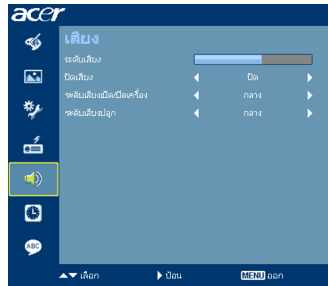

ระดับเสียง	<ul style="list-style-type: none"> กด ◀ เพื่อลดระดับเสียง กด ▶ เพื่อเพิ่มระดับเสียง
ปิดเสียง	<ul style="list-style-type: none"> เลือก "ปิด" เพื่อปิดเสียง เลือก "ปิด" เพื่อเปิดเสียง
ระดับเสียงเปิด/ปิดเครื่อง	<ul style="list-style-type: none"> เลือกฟังก์ชันนี้เพื่อปรับระดับเสียงการเตือนเมื่อเปิด/ปิดโปรเจกเตอร์
ระดับเสียงปลุก	<ul style="list-style-type: none"> เลือกฟังก์ชันนี้เพื่อปรับระดับเสียงของการแจ้งเตือนใดๆ

ตัวตั้งเวลา

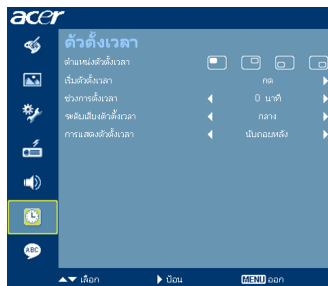

ตำแหน่งตัวตั้งเวลา	<ul style="list-style-type: none"> เลือกตำแหน่งของตัวตั้งเวลาบนหน้าจอ
เริ่มตัวตั้งเวลา	<ul style="list-style-type: none"> กด ▶ เพื่อเริ่มหรือหยุดตัวตั้งเวลา
ช่วงการตั้งเวลา	<ul style="list-style-type: none"> กด ◀ หรือ ▶ เพื่อปรับระยะเวลาการตั้งเวลา
ระดับเสียงตัวตั้งเวลา	<ul style="list-style-type: none"> เลือกฟังก์ชันนี้เพื่อปรับระดับเสียงการแจ้งเตือนเมื่อฟังก์ชันตัวตั้งเวลาเปิดทำงานและถึงกำหนดเวลา
การแสดงผลตัวตั้งเวลา	<ul style="list-style-type: none"> กด ◀ หรือ ▶ เพื่อเลือกโหมดตัวตั้งเวลาที่จะแสดงบนหน้าจอ

ภาษา

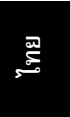

ภาษา	<p>เลือกเมนู OSD หลายภาษา ใช้ปุ่ม ▲ หรือ ▼ เพื่อเลือกภาษาของเมนูที่คุณต้องการ</p> <ul style="list-style-type: none"> กด ▶ เพื่อยืนยันการเลือก
------	--

ภาคผนวก

การแก้ไขปัญหา

ถ้าคุณมีปัญหากับโปรเจ็กเตอร์ Acer ของคุณ โปรดอ่านคำแนะนำในการแก้ปัญหาต่อไปนี้ ถ้าปัญหายังคงมีอยู่ โปรดติดต่อร้านค้า หรือศูนย์บริการในประเทศของคุณ

ปัญหาและวิธีแก้ไขเกี่ยวกับภาพ

#	ปัญหา	วิธีแก้ปัญหา
1	ไม่มีภาพปรากฏบนหน้าจอ	<ul style="list-style-type: none"> เชื่อมต่อตามที่อธิบายในส่วน "เริ่มต้นการใช้" ตรวจสอบให้แน่ใจว่าไม่มีขาของขั้วต่องหรือหัก ตรวจสอบว่าหลอดโปรเจ็กเตอร์ติดตั้งอย่างมั่นคงหรือไม่ โปรดอ่านในส่วน "การเปลี่ยนหลอด" ตรวจสอบให้แน่ใจว่าคุณเปิดฝาเลนส์ และเปิดเครื่องโปรเจ็กเตอร์แล้ว
2	ภาพเลื่อนบางส่วน หรือแสดงไม่ถูกต้อง (สำหรับพีซี (Windows 95/98/2000/XP))	<ul style="list-style-type: none"> กด "ซิงค์ใหม่" บนรีโมทคอนโทรล หรือแผงควบคุม สำหรับภาพที่แสดงไม่ถูกต้อง: <ul style="list-style-type: none"> เปิด "คอมพิวเตอร์ของฉัน", เปิด "แผงควบคุม" จากนั้นดับเบิลคลิกที่ไอคอน "จอแสดงผล" เลือกแท็บ "การตั้งค่า" ตรวจสอบว่าการตั้งค่าความละเอียดแสดงผลของคุณต่ำกว่าหรือเท่ากับ UXGA (1600 x 1200) คลิกที่ปุ่ม "คุณสมบัติขั้นสูง" <p>ถ้าปัญหายังคงปรากฏอยู่ ให้เปลี่ยนจอแสดงผลที่คุณกำลังใช้ และทำตามขั้นตอนด้านล่าง:</p> <ul style="list-style-type: none"> ตรวจสอบว่าการตั้งค่าความละเอียดต่ำกว่าหรือเท่ากับ UXGA (1600 x 1200) เลือกปุ่ม "เปลี่ยน" ภายใต้แท็บ "จอภาพ" คลิกที่ "แสดงอุปกรณ์ทั้งหมด" ถัดไป, เลือก "ชนิดจอภาพมาตรฐาน" ภายใต้กล่อง SP และเลือกโหมดความละเอียดที่คุณต้องการภายใต้กล่อง "รุ่น" ตรวจสอบว่าการตั้งค่าความละเอียดจอภาพต่ำกว่าหรือเท่ากับ UXGA (1600 x 1200)

3	ภาพเลือนบางส่วนหรือแสดงไม่ถูกต้อง (สำหรับโน้ตบุ๊ก)	<ul style="list-style-type: none"> • กด "ซิงค์ใหม่" บนรีโมทคอนโทรล หรือแผงควบคุม • สำหรับภาพที่แสดงไม่ถูกต้อง: <ul style="list-style-type: none"> • ปฏิบัติตามขั้นตอนสำหรับรายการ 2 (ด้านบน) เพื่อปรับความละเอียดของคอมพิวเตอร์ของคุณ • กดปุ่มสลักการตั้งค่าเอาต์พุต ตัวอย่างเช่น: [Fn]+[F4], Compaq [Fn]+[F4], Dell [Fn]+[F8], Gateway [Fn]+[F4], IBM [Fn]+[F7], HP [Fn]+[F4], NEC [Fn]+[F3], Toshiba [Fn]+[F5] • ถ้าคุณเผชิญกับความยุ่งยากในการเปลี่ยนความละเอียด หรือจอภาพของคุณค้าง ให้เริ่มอุปกรณ์ทั้งหมดใหม่ รวมทั้งโปรเจ็กเตอร์
4	หน้าจอของคอมพิวเตอร์โน้ตบุ๊กไม่แสดงในการนำเสนอของคุณ	<ul style="list-style-type: none"> • ถ้าคุณกำลังใช้โน้ตบุ๊กที่ใช้ Microsoft® Windows®: คอมพิวเตอร์โน้ตบุ๊กบางรุ่น อาจปิดการทำงานหน้าจอของตัวเอง เมื่อมีการใช้อุปกรณ์แสดงผลที่สอง แต่ละเครื่องมีวิธีการเปิดทำงานใหม่ที่แตกต่างกัน สำหรับรายละเอียดให้อ่านคู่มือผู้ใช้คอมพิวเตอร์ของคุณ • ถ้าคุณกำลังใช้โน้ตบุ๊กที่ใช้ระบบปฏิบัติการ Apple® Mac®: ใน การกำหนดลักษณะระบบ, เปิด จอแสดงผล และตั้งค่า วิดีโอมีร์เรอริง เป็น "เปิด"
5	ภาพไม่นิ่ง หรือกะพริบ	<ul style="list-style-type: none"> • ปรับ "ทรีกิ้ง" เพื่อแก้ไข สำหรับข้อมูลเพิ่มเติมให้อ่านส่วน "การตั้งค่าภาพ" • เปลี่ยนการตั้งค่าความลึกสีของจอแสดงผลบนคอมพิวเตอร์ของคุณ
6	ภาพมีแถบกะพริบในแนวตั้ง	<ul style="list-style-type: none"> • ใช้ "ความถี่" เพื่อทำการปรับค่า สำหรับข้อมูลเพิ่มเติมให้อ่านส่วน "การตั้งค่าภาพ" • ตรวจสอบ และตั้งค่าคอนฟิกโหมดการแสดงผลของกราฟฟิกการ์ดของคุณ เพื่อให้ใช้งานได้กับโปรเจ็กเตอร์
7	ภาพไม่ได้โฟกัส	<ul style="list-style-type: none"> • ตรวจสอบให้แน่ใจว่าฝาปิดเลนส์ปิดอยู่ • ปรับแหวนโฟกัสที่เลนส์ของโปรเจ็กเตอร์ • ตรวจสอบให้แน่ใจว่าหน้าจอรถฉายอยู่ห่างจากโปรเจ็กเตอร์ในระยะทางที่ต้องการ คือ 3.3 ถึง 32.0 ฟุต (1.0 ถึง 9.8 เมตร) สำหรับข้อมูลเพิ่มเติมให้ดูส่วน "วิธีทำให้ได้ขนาดภาพที่ต้องการโดยการปรับระยะทางและการซูม"
8	ภาพถูกยัดเมื่อแสดงภาพยนตร์ DVD แบบ "ไวต์สกรีน"	<p>เมื่อคุณเล่น DVD ที่เข้ารหัสแบบภาพยนตร์จอกว้าง หรือมีอัตราส่วนภาพ 16:9 คุณอาจจำเป็นต้องปรับการตั้งค่าต่อไปนี้:</p> <ul style="list-style-type: none"> • ถ้าคุณเล่นภาพยนตร์ DVD ที่มีรูปแบบ 4:3, โปรดเปลี่ยนรูปแบบเป็น 4:3 ใน OSD ของโปรเจ็กเตอร์ • ถ้าภาพยังคงถูกยัดอยู่ คุณจำเป็นต้องปรับอัตราส่วนภาพด้วย ตั้งค่ารูปแบบการแสดงผลเป็นอัตราส่วนภาพ 16:9 (กว้าง) บนเครื่องเล่น DVD ของคุณ

9	ภาพเล็กเกินไป หรือใหญ่เกินไป	<ul style="list-style-type: none"> • ปรับปุ่มซูมที่ด้านบนของโปรเจกเตอร์ • ย้ายโปรเจกเตอร์ให้ใกล้หน้าจอมากขึ้น หรือห่างจากหน้าจอมากขึ้น • กด "เมนู" บนรีโมทคอนโทรล หรือบนแผงควบคุม ไปที่ "การตั้งค่าภาพ" -> อัตราส่วนภาพ" และลองการตั้งค่าแบบต่างๆ
10	ภาพมีด้านเอียง	<ul style="list-style-type: none"> • ถ้าเป็นไปได้ ให้จัดตำแหน่งโปรเจกเตอร์ใหม่เพื่อให้ภาพอยู่ที่กลางหน้าจอ • กดปุ่ม "คีย์สโตน Δ / \square" บนแผงควบคุม หรือกด "คีย์สโตน Δ / \square / \square / \square" บนรีโมทคอนโทรล จนกระทั่งสี่เหลี่ยมในแนวตั้ง
11	ภาพกลับด้าน	<ul style="list-style-type: none"> • เลือก "ภาพ" -> "การฉายภาพ" บน OSD และปรับทิศทางของการฉายภาพ

ปัญหาเกี่ยวกับโปรเจกเตอร์

#	เงื่อนไข	วิธีแก้ปัญหา
1	โปรเจกเตอร์หยุดตอบสนองต่อปุ่มควบคุมทั้งหมด	ถ้าเป็นไปได้ ให้ปิดโปรเจกเตอร์ จากนั้นถอดสายเพาเวอร์ และรอเป็นเวลาอย่างน้อย 30 วินาทีก่อนที่จะเชื่อมต่อเพาเวอร์อีกครั้ง
2	หลอดใหม่ หรือส่งเสียงดัง	เมื่อหลอดหมดอายุการใช้งาน หลอดจะไหม้ และอาจส่งเสียงดัง ถ้าเกิดเหตุการณ์เช่นนี้ขึ้น โปรเจกเตอร์จะไม่สามารถเปิดได้ จนกว่าจะมีการเปลี่ยนชุดหลอดใหม่ ในการเปลี่ยนหลอด ให้ปฏิบัติตามกระบวนการในส่วน "การเปลี่ยนหลอด"

ข้อความ OSD

#	เงื่อนไข	ข้อความเตือน
1	ข้อความ	<p data-bbox="361 280 920 336">พัฒนาลิมเหลว - พัฒนาระบบไม่ทำงาน</p> <div data-bbox="361 344 920 400" style="background-color: #003366; color: white; padding: 5px; text-align: center;"> <p data-bbox="525 344 756 392">พัฒนาลิมเหลว หลอดจะปิดโดยอัตโนมัติในไม่ช้า</p> </div> <p data-bbox="361 424 920 552">โปรเจกเตอร์ร้อนเกินไป - โปรเจกเตอร์มีอุณหภูมิสูงเกินอุณหภูมิการทำงานที่แนะนำ และต้องปล่อยให้เย็นลงก่อนที่จะใช้ได้ นอกจากนี้ ให้ตรวจสอบตัวกรองฝุ่นด้วย ถ้ามีการติดตั้งไว้ ถ้าตัวกรองฝุ่นอุดตันด้วยฝุ่น ให้นำมาทำความสะอาดสำหรับรายละเอียด ให้ดูส่วน "การทำมาสะอาดและการเปลี่ยนตัวกรองฝุ่น"</p> <div data-bbox="361 576 920 632" style="background-color: #003366; color: white; padding: 5px; text-align: center;"> <p data-bbox="525 576 756 624">โปรเจกเตอร์ร้อนเกินไป หลอดจะปิดโดยอัตโนมัติในไม่ช้า</p> </div> <p data-bbox="361 663 920 719">เปลี่ยนหลอด - หลอดกำลังจะถึงอายุการใช้งานสูงสุดแล้ว เตรียมตัวเปลี่ยนหลอดเร็วๆ นี้</p> <div data-bbox="361 751 920 823" style="background-color: #003366; color: white; padding: 5px; text-align: center;"> <p data-bbox="481 751 800 799">หลอดหมดอายุการใช้งานในการทำงานที่เต็มที่ แนะนำให้เปลี่ยน!</p> </div>

รายการคำอธิบายของ LED & การเตือน

ข้อความ LED

ข้อความ	LED หลอด	LED อุณหภูมิ	LED เพาเวอร์	
	แดง	แดง	แดง	น้ำเงิน
สแตนด์บาย (สายไฟเสียบอยู่)	--	--	V	--
ปุ่มเพาเวอร์ เปิด	--	--	--	V
ลองหลอดใหม่	--	--	--	กะพริบ อย่างรวดเร็ว
กำลังปิด (สถานะการทำให้เย็น)	--	--	กะพริบ อย่างรวดเร็ว	--
กำลังปิด (การทำให้เย็นสมบูรณ์)	--	--	V	--
ผิดพลาด (ความร้อนล้มเหลว)	--	V	--	V
ผิดพลาด (พัดลมล็อกล้มเหลว)	--	กะพริบอย่างรวดเร็ว	--	V
ผิดพลาด (หลอดเสีย)	V	--	--	V
ผิดพลาด (ล้อสีล้มเหลว)	กะพริบ อย่างรวดเร็ว	--	--	V

การเปลี่ยนหลอด

ใช้ไขควงเพื่อไขสกรูออกจากฝาปิด จากนั้นดึงหลอดออกมา

โปรเจ็กเตอร์จะรับรู้อายุของหลอด เครื่องจะแสดงข้อความเตือนว่า "หลอดหมดอายุการใช้งานในการทำงานที่เต็มที่ แนะนำให้เปลี่ยน!" เมื่อคุณเห็นข้อความนี้ ให้เปลี่ยนหลอดโดยเร็วที่สุดเท่าที่จะทำได้ ตรวจสอบให้แน่ใจว่าโปรเจ็กเตอร์เย็นลงเป็นเวลาอย่างน้อย 30 นาที ก่อนที่จะเปลี่ยนหลอด



คำเตือน: ช่องใส่หลอดมีความร้อน! ปล่อยให้เย็นลงก่อนที่จะเปลี่ยนหลอด

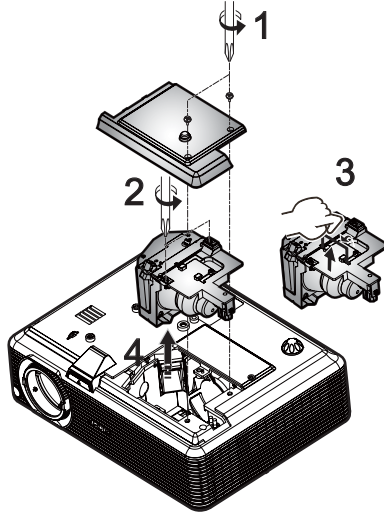

ในการเปลี่ยนหลอด

- 1 ปิดโปรเจ็กเตอร์โดยการกดปุ่มเพาเวอร์
- 2 ปล่อยให้โปรเจ็กเตอร์เย็นลงอย่างน้อย 30 นาที
- 3 ถอดสาย เพาเวอร์ออก
- 4 ใช้ไขควงเพื่อไขสกรูออกจากฝาปิด (ภาพสาริต #1)
- 5 ผลักขึ้น และนำฝาปิดออก
- 6 ถอดสกรูสองตัวที่ยึดชุดหลอดออก (ภาพสาริต #2), และดึงแท่งหลอดขึ้น (ภาพสาริต #3)
- 7 ดึงชุดหลอดออกโดยใช้แรง (ภาพสาริต #4)

ในการใส่ชุดหลอดกลับคืน ให้ทำขั้นตอนก่อนหน้าในลำดับย้อนกลับ



คำเตือน: เพื่อลดความเสี่ยงที่จะเกิดการบาดเจ็บต่อร่างกาย, อย่าทำชุดหลอดตก หรือสัมผัสบริเวณหลอดแก้วของหลอด หลอดอาจแตกและเป็นเหตุให้เกิดการบาดเจ็บถ้าทำตกพื้น

การติดตั้งโดยยึดกับเพดาน

ถ้าคุณต้องการติดตั้งโปรเจกเตอร์โดยใช้ที่ยึดบนเพดาน โปรดทำตามขั้นตอนด้านล่าง:

- 1 เจาะรู 4 รูบนส่วนที่เป็นโครงสร้างของเพดานที่รับน้ำหนักได้ และยึดฐานไว้

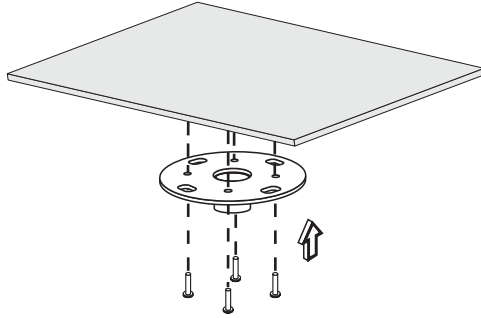

หมายเหตุ: ไม่ได้ให้สกรูมา โปรดหาสกรูที่เหมาะสมสำหรับชนิดของเพดานของคุณ

- 2 ยึดแท่งติดเพดานโดยใช้สกรูชนิดที่เหมาะสม 4 ตัว

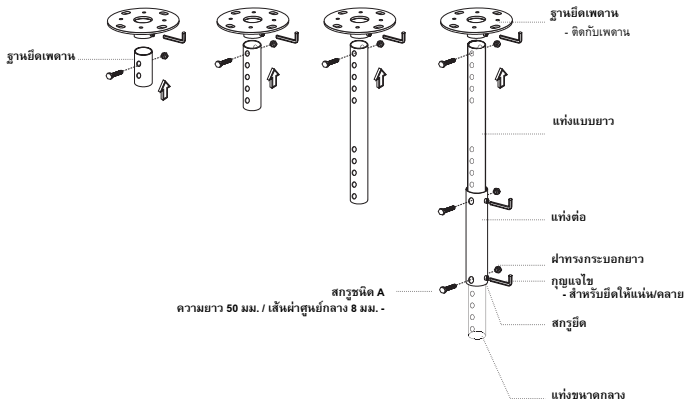

- 3 ใช้สกรูในจำนวนที่เหมาะสมสำหรับขนาดของโปรเจกเตอร์เพื่อยึดโปรเจกเตอร์เข้ากับแผ่นโลหะยึดที่เพดาน

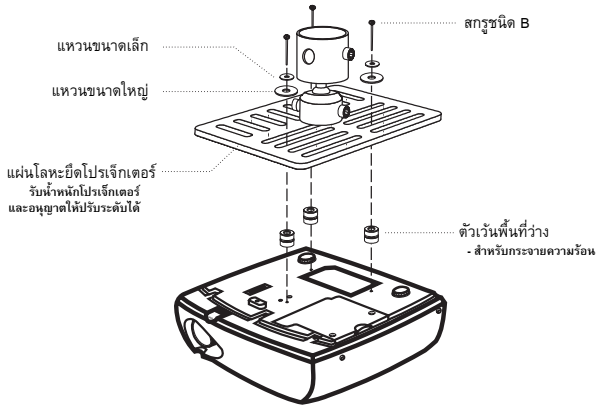

หมายเหตุ: แนะนำให้เว้นระยะที่เหมาะสมระหว่างแผ่นโลหะและโปรเจกเตอร์ เพื่อให้มีการถ่ายเทความร้อนที่เหมาะสม ใช้แหวนสองอันเพื่อเป็นตัวรับน้ำหนักเพิ่มเติม ถ้าจำเป็น

- 4 ยึดแผ่นโลหะติดเพดานเข้ากับแท่งที่เพดาน

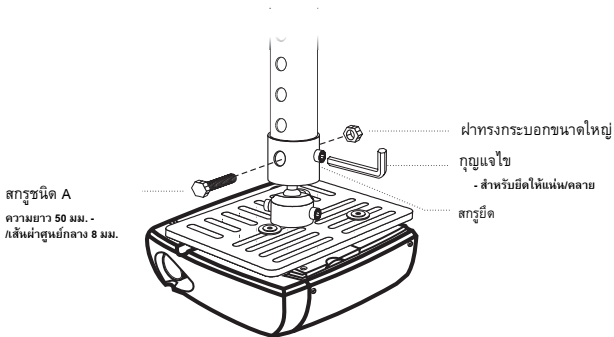

5 ปรับมุมและตำแหน่งตามความจำเป็น

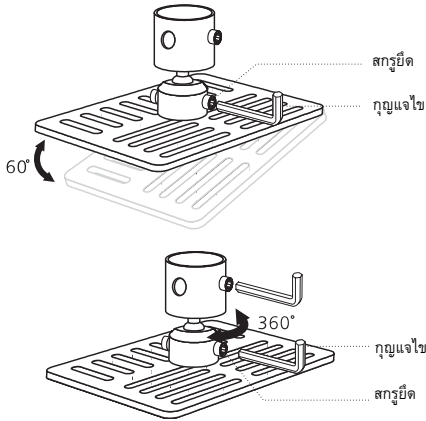

หมายเหตุ: ตารางด้านล่างแสดงชนิดของสกรู และแหวนที่เหมาะสมสำหรับเครื่องแต่ละรุ่น ให้สกรูขนาดเส้นผ่าศูนย์กลาง 3 มม. มาในถุงสกรู

รุ่น	สกรูชนิด B		ชนิดแหวน	
	เส้นผ่าศูนย์กลาง (มม.)	ความยาว (มม.)	ใหญ่	เล็ก
P1166/P1266/ P1266/P1270	3	25	V	V

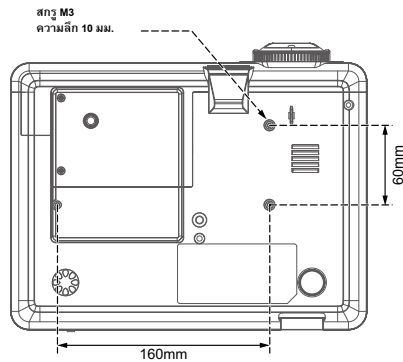

ข้อมูลจำเพาะ

ข้อมูลจำเพาะที่แสดงด้านล่าง อาจเปลี่ยนแปลงได้โดยไม่ต้องแจ้งให้ทราบ สำหรับข้อมูลจำเพาะสุดท้าย โปรดดูในข้อมูลจำเพาะทางการตลาดที่พิมพ์เผยแพร่ของ Acer

ระบบการฉายภาพ	DLP®
ความละเอียด	P1266/P1266i/P1270 ซีรีส์: เนทีฟ: XGA (1024 x 768), สูงสุด: UXGA (1600 x 1200), WSXGA+ (1680 x 1050) P1166 ซีรีส์: เนทีฟ: SVGA (800 x 600), สูงสุด: UXGA (1600 x 1200), WSXGA+ (1680 x 1050)
ความเข้ากันได้กับคอมพิวเตอร์	IBM PC และเครื่องคอมพิวเตอร์, Apple Macintosh, iMac และมาตรฐาน VESA: SXGA, XGA, VGA, SVGA, SXGA+, WXGA, WXGA+, WSXGA+
ระบบวิดีโอที่เข้าร่วมกันได้	NTSC (3.58/4.43), PAL (B/D/G/H/I/M/N), SECAM (B/D/G/K/L), HDTV (720p, 1080i, 1080p), EDTV (480p, 576p), SDTV (480i, 576i)
อัตราส่วนภาพ	4:3 (เนทีฟ), 16:9
สีที่สามารถแสดงได้	1340 ล้านสี
เลนส์สำหรับฉายภาพ	F/2.41 - 2.66, f = 18.17 มม. - 21.81 มม., เลนส์ซูมแบบแมนนวล 1.2X
ขนาดหน้าจอการฉาย (เส้นทแยงมุม)	26" (0.65 ม.) - 300" (7.62 ม.)
ระยะทางการฉาย	3.3' (1.0 ม.) - 32' (9.8 ม.)
อัตราการเคลื่อนไหว	62"@2 ม. (1.60 -1.92:1)
อัตราการสแกนแนวนอน	31.5k - 92 kHz
อัตราการสแกนรีเฟรชแนวตั้ง	50 - 85 Hz
ชนิดหลอด	P1166/P1266/P1266i ซีรีส์: หลอดที่ผู้ใช้สามารถเปลี่ยนได้ 180 W P1270 ซีรีส์: หลอดที่ผู้ใช้สามารถเปลี่ยนได้ 230 W
การแก้ไขสีอัตโนมัติ	± 40 องศา
เสียง	ลำโพงภายใน ที่มีเอาต์พุต 2 W x 1
น้ำหนัก	2.5 กก. (5.5 ปอนด์)
ขนาด (ก x ล x ส)	209 มม. x 172.3 มม. x 42 มม. (8.2" x 6.8" x 1.7")
รีโมทคอนโทรล	ตัวรีโมทคอนโทรล และฟังก์ชัน IR แบบมีสาย
ดิจิทัลซูม	2X
เพาเวอร์ซัพพลาย	อินพุต AC 100 - 240 V, 50 - 60 Hz
การสิ้นเปลืองพลังงาน	P1166/P1266/P1270 ซีรีส์: 235 W P1266i ซีรีส์: 240 W
อุณหภูมิขณะทำงาน	5°C ถึง 35°C / 41°F ถึง 95°F

ขั้วต่อ I/O

- ซีอกเก็ตเพาเวอร์ x1
- อินพุต VGA x1
- คอมโพสิตวิดีโอ x1
- เอส-วิดีโอ x1
- เอาต์พุต VGA x1
- HDMI x1
- แจ็คเสียงเข้า 3.5 มม. x1
- แจ็คหรีแสง RS232 3-พิน x1
- USB x1: สำหรับควบคุมคอมพิวเตอร์ระยะไกล

รายการด้านล่างใช้สำหรับ P1266i ซีรีส์เท่านั้น:

- เสาคาการ์ดไร้สาย x1
- อินพุต Lan RJ45 x 1
- แจ็คเอาต์พุต 3.5 มม. x1 สำหรับเอาต์พุตเสียงแบบไร้สาย

รายการมาตรฐานในกล่องบรรจุ

- สายไฟ AC x1
- สายเคเบิล VGA x1
- สายเคเบิลคอมโพสิตวิดีโอ x1
- รีโมทคอนโทรล x1
- แบตเตอรี่ x 2 (สำหรับรีโมทคอนโทรล)
- คู่มือผู้ใช้ (CD-ROM) x 2 (CD ไร้สายสำหรับ P1266i ซีรีส์)
- คู่มือเริ่มต้นฉบับย่อ x2 (คู่มือเริ่มต้นฉบับย่อไร้สายสำหรับ P1266i ซีรีส์)
- สายป้องกัน x 1
- กระจ่าป้าถือ x1
- เสาคาการ์ดไร้สาย x1 (สำหรับ P1266i)

* ข้อมูลจำเพาะที่แสดงด้านล่าง อาจเปลี่ยนแปลงได้โดยไม่ต้องแจ้งให้ทราบ

โหมดที่ใช้ร่วมกันได้

A. VGA อนาล็อก

1 VGA อนาล็อก - สัญญาณพีซี

โหมด	ความละเอียด	ความละเอียดแนวตั้ง [Hz]	ความละเอียดแนวนอน [KHz]
VGA	640x480	60	31.50
	640x480	72	37.90
	640x480	75	37.50
	640x480	85	43.30
	720x400	70	31.50
SVGA	720x400	85	37.90
	800x600	56	35.2
	800x600	60	37.90
	800x600	72	48.10
	800x600	75	46.90
XGA	800x600	85	53.70
	832x624	75	49.725
	1024x768	60	48.40
	1024x768	70	56.50
	1024x768	75	60.00
SXGA	1024x768	85	68.70
	1152x864	70	63.80
	1152x864	75	67.50
	1152x864	85	77.10
	1280X1024	60	63.98
QuadVGA	1280X1024	72	76.97
	1280X1024	75	79.98
	1280X1024	85	91.10
	1280x960	60	59.70
	1280x960	75	75.23
SXGA+	1400x1050	60	65.32
UXGA	1600x1200	60	75.00
Power Mac G4	640x480	66.6(67)	34.93
	800x600	60	37.90
	1024x768	60	48.40
	1152x870	75	68.68
	1280x960	75	75.00
PowerBook G4	1280x1024	60	63.98
	640x480	60	31.35
	640x480	66.6(67)	34.93

	800x600	60	37.90
	1024x768	60	48.40
	1152x870	75	68.68
	1280x960	75	75.00
	1280x1024	60	63.98
i Mac DV (G3)	1024x768	75	60.00

2 VGA อนาล็อก - เอ็กซ์ทีเอ็นดีไวต์ใหม่มีง

โหมด	ความละเอียด	ความละเอียดแนวตั้ง [Hz]	ความละเอียดแนวนอน [KHz]
WXGA	1280x768	60	48.36
	1280x768	75	57.6
	1280x768	85	68.63
	1280x720	60	45.00
	1280x800	60	49.702
	1360x768	60	47.72
	1440x900	60	55.935
	1680x1050	60	65.290

B. HDMI ดิจิตอล

1 HDMI - สัญญาณพีซี

โหมด	ความละเอียด	ความละเอียดแนวตั้ง [Hz]	ความละเอียดแนวนอน [KHz]
VGA	640x480	60	31.50
	640x480	72	37.90
	640x480	75	37.50
	640x480	85	43.30
	720x400	70	31.50
	720x400	85	37.90
SVGA	800x600	56	35.2
	800x600	60	37.90
	800x600	72	48.10
	800x600	75	46.90
	800x600	85	53.70
	832x624	75	49.725
XGA	1024x768	60	48.40
	1024x768	70	56.50
	1024x768	75	60.00
	1024x768	85	68.70
SXGA	1152x864	70	63.80
	1152x864	75	67.50

	1152x864	85	77.10
	1280x1024	60	63.98
	1280x1024	72	76.97
	1280x1024	75	79.98
	1280x1024	85	91.10
QuadVGA	1280x960	60	59.7
	1280x960	75	75.23
SXGA+	1400x1050	60	65.32
UXGA	1600x1200	60	75.00
Power Mac G4	640x480	66.6(67)	34.93
	800x600	60	37.90
	1024x768	60	48.40
	1152x870	75	68.68
	1280x960	75	75.00
	1280x1024	60	63.98
PowerBook G4	640x480	60	31.35
	640x480	66.6(67)	34.93
	800x600	60	37.90
	1024x768	60	48.40
	1152x870	75	68.68
	1280x960	75	75.00
	1280x1024	60	63.98
i Mac DV (G3)	1024x768	75	60.00

2 HDMI - เอ็กซ์ทีเอ็นดีไวต์ไทม์มิ่ง

โหมด	ความละเอียด	ความละเอียดแนวตั้ง [Hz]	ความละเอียดแนวนอน [KHz]
WXGA	1280x768	60	48.36
	1280x768	75	57.60
	1280x768	85	68.630
	1280x720	60	45.00
	1280x800	60	49.702
	1360x768	60	47.72
	1440x900	60	55.935
	1680x1050	60	65.290

3 HDMI - สัญญาณวิดีโอ

โหมด	ความละเอียด	ความละเอียดแนวตั้ง [Hz]	ความละเอียดแนวนอน [KHz]
สำหรับ TWN/USA SKU			
480i (NTSC)	720x480(1440x480)	59.94(29.97)	15.734
480p (NTSC)	720x480	59.94	31.47
720p (NTSC)	1280x720	60	45.00

1080i (NTSC)	1920x1080	60(30)	33.75
1080p (NTSC)	1920x1080	60	67.50
สำหรับ EMEA SKU			
576i (PAL)	720x576(1440x576)	50(25)	15.625
576p (PAL)	720x576	50	31.25
720p (PAL)	1280x720	50	37.5
1080i (PAL)	1920x1080	50(25)	28.13
1080p (PAL)	1920x1080	50	56.25
อัตราการสแกนแนวอน:		15k - 92 kHz	
อัตราการสแกนแนวตั้ง:		50k - 85 Hz	

กฎข้อบังคับและประกาศด้านความปลอดภัย

ประกาศ FCC

อุปกรณ์นี้ได้รับการทดสอบ และพบว่าสอดคล้องกับข้อจำกัดสำหรับอุปกรณ์ดิจิทัลคลาส B ซึ่งตรงกับส่วนที่ 15 ของกฎข้อบังคับ FCC ข้อจำกัดเหล่านี้ได้รับการออกแบบ เพื่อให้การป้องกันที่สมเหตุสมผลต่อการรบกวนที่เป็นอันตรายในการติดตั้งบริเวณที่พักอาศัย อุปกรณ์นี้สร้าง ใช้ และสามารถแผ่รังสีพลังงานความถี่วิทยุ และถ้าไม่ได้ติดตั้งและใช้ตามที่ระบุในขั้นตอนการใช้งาน อาจก่อให้เกิดการรบกวนที่เป็นอันตรายต่อการสื่อสารทางวิทยุ

อย่างไรก็ตาม ไม่มีการรับประกันว่า การรบกวนจะไม่เกิดขึ้นในการติดตั้งแบบใด ๆ ถ้าอุปกรณ์เป็นสาเหตุให้เกิดการรบกวนที่เป็นอันตรายต่อการรับคลื่นวิทยุ และโทรทัศน์ ซึ่งสามารถระบุได้โดยการปิดและเปิดอุปกรณ์ ผู้ใช้ควรพยายามแก้ไขการรบกวนโดยใช้วิธีการหนึ่งหรือหลายวิธีการต่อไปนี้ร่วมกัน:

- ปรับทิศทาง หรือเปลี่ยนตำแหน่งเสาอากาศรับสัญญาณ
- เพิ่มระยะห่างระหว่างอุปกรณ์และเครื่องรับ
- เชื่อมต่ออุปกรณ์ในเต้าเสียบไฟฟ้าที่มีวงจรแตกต่างจากที่ใช้เชื่อมต่อกับเครื่องรับสัญญาณ
- ปรึกษาตัวแทนจำหน่าย หรือช่างเทคนิควิทยุโทรทัศน์ที่มีประสบการณ์เพื่อขอความช่วยเหลือ

ประกาศ: สายที่มีฉนวนหุ้ม

การเชื่อมต่อทั้งหมดไปยังอุปกรณ์คอมพิวเตอร์อื่น ต้องทำโดยใช้สายเคเบิลที่มีฉนวนหุ้ม เพื่อรักษาความปลอดภัยสอดคล้องกับกฎข้อบังคับ FCC

ประกาศ: อุปกรณ์ต่อพ่วง

คุณสามารถต่อเฉพาะอุปกรณ์ต่อพ่วง (อุปกรณ์อินพุต/เอาต์พุต, เทอร์มินัล, เครื่องพิมพ์, ฯลฯ) ที่ได้รับการรับรองตามข้อกำหนดคลาส B เข้ากับอุปกรณ์นี้เท่านั้น การทำงานกับอุปกรณ์ต่อพ่วงที่ไม่ได้รับการรับรองมักเป็นผลให้เกิดการรบกวนกับการรับสัญญาณวิทยุและ TV

ข้อควรระวัง

การเปลี่ยนแปลง หรือดัดแปลงใดๆ ที่ไม่ได้รับการรับรองอย่างชัดเจนจากผู้ผลิต อาจทำให้สิทธิ์ในการใช้ อุปกรณ์นี้ของผู้ใช้ ซึ่งได้รับจากคณะกรรมการการสื่อสารแห่งชาติ ถือเป็นโมฆะ

เงื่อนไขการทำงาน

อุปกรณ์นี้สอดคล้องกับส่วนที่ 15 ของกฎข้อบังคับ FCC การทำงานเป็นไปตามเงื่อนไขสองข้อต่อไปนี้: (1) อุปกรณ์นี้ต้องไม่ก่อให้เกิดการรบกวนที่เป็นอันตราย และ (2) อุปกรณ์นี้ต้องทนต่อการรบกวนที่ได้รับ รวมทั้งการรบกวนที่อาจก่อให้เกิดการทำงานที่ไม่พึงประสงค์

ประกาศ: ผู้ใช้ในประเทศแคนาดา

อุปกรณ์ดิจิทัลคลาส B นี้ สอดคล้องกับมาตรฐาน ICES-003 ของแคนาดา

Remarque à l'intention des utilisateurs canadiens

Cet appareil numérique de la classe B est conforme à la norme NMB-003 du Canada.

แคนาดา — อุปกรณ์การสื่อสารวิทยุพลังงานต่ำที่ได้รับการยกเว้นใบอนุญาต (RSS-210)

- a ข้อมูลทั่วไป
การทำงานเป็นไปตามเงื่อนไขสองข้อต่อไปนี้:
 1. อุปกรณ์นี้ต้องไม่ก่อให้เกิดการรบกวน และ
 2. อุปกรณ์นี้ต้องสามารถทนต่อการรบกวนใดๆ รวมทั้งการรบกวนที่อาจก่อให้เกิดการทำงานที่ไม่พึงประสงค์ของอุปกรณ์
- b การทำงานในความถี่ 2.4 GHz
เพื่อป้องกันการรบกวนทางวิทยุต่อบริการที่ได้รับอนุญาต อุปกรณ์ตั้งใจให้ใช้ในอาคาร และการติดตั้งภายนอกอาคารจำเป็นต้องมีใบอนุญาต

การประกาศความสอดคล้องสำหรับประเทศกลุ่ม EU

Acer ขอประกาศในที่นี้ว่า โปรเจ็กเตอร์ซีรีส์ต่างๆ มีความสอดคล้องกับข้อกำหนดที่จำเป็น และมาตรฐานที่เกี่ยวข้องอื่นๆ ตามข้อกำหนด 1999/5/EC (สำหรับเอกสารที่สมบูรณ์ โปรดเยี่ยมชมที่ <http://global.acer.com/support/certificate.htm>)

ความสอดคล้องกับใบรับรองกฎข้อบังคับของรัสเซีย



ME61

ประกาศเกี่ยวกับกฎข้อบังคับของอุปกรณ์วิทยุ



หมายเหตุ: ข้อมูลกฎข้อบังคับด้านล่าง ใช้สำหรับรุ่นที่มีคุณสมบัติ LAN ไร้สาย และ/หรือบลูทูธเท่านั้น

ทั่วไป

ผลิตภัณฑ์นี้สอดคล้องกับมาตรฐานความถี่วิทยุ และความปลอดภัยต่างๆ ของประเทศหรือภูมิภาคซึ่งได้รับการรับรองสำหรับการใช้แบบไร้สาย ขึ้นอยู่กับแต่ละรุ่น ผลิตภัณฑ์นี้อาจประกอบด้วย หรือไม่มีอุปกรณ์วิทยุไร้สาย (เช่น โมดูล LAN ไร้สาย และ/หรือบลูทูธ) ข้อมูลด้านล่าง ใช้สำหรับผลิตภัณฑ์ที่มีคุณสมบัติดังกล่าว

สหภาพยุโรป (EU)

ข้อกำหนด R&TTE 1999/5/EC เป็นเครื่องยืนยันถึงความสอดคล้องกับมาตรฐานความเข้ากันได้ต่อไปนี้:

- มาตรา 3.1(a) สุขภาพและความปลอดภัย
 - EN60950-1:2001
 - EN50371:2002 (SAR, อุปกรณ์ FR ทัวไป)
- มาตรา 3.1(b) EMC
 - EN301 489-1 V1.4.1 (ข้อกำหนดด้านเทคนิคทั่วไป)
 - EN301 489-3 V1.4.1 (สำหรับอุปกรณ์ระยะใกล้)
 - EN301 489-17 V1.2.1 (สำหรับอุปกรณ์ข้อมูลความถี่กว้างขึ้น และ HIPETLAN)
- มาตรา 3.2 การใช้สเปกตรัม
 - EN300 220-1 V1.3.1 (สำหรับอุปกรณ์ระยะใกล้, 25-1000MHz, ส่วน 1)
 - EN300 220-2 V2.1.1 (สำหรับอุปกรณ์ระยะใกล้, 25-1000MHz, ส่วน 3)
 - EN300 440-2 V1.1.2 (สำหรับอุปกรณ์ระยะใกล้, 1G~20GMHz, ส่วน 2)
 - EN300 328 V1.6.1 (สำหรับอุปกรณ์การรับส่งข้อมูลที่ทำงานในแถบความถี่ ISM 2,4 GHz)
 - EN301 893 V1.2.3 (RLAN สมรรถนะสูง 5GHz)

รายการของประเทศที่ใช้ได้

ประเทศสมาชิก EU ณ เดือนพฤษภาคม 2004 มีดังนี้: เบลเยียม, เดนมาร์ก, เยอรมันนี, กรีซ, สเปน, ฝรั่งเศส, ไอร์แลนด์, อิตาลี, ลักเซมเบิร์ก, เนเธอร์แลนด์, ออสเตรีย, โปรตุเกส, ฟินแลนด์, สวีเดน, สหราชอาณาจักร, เอสโตเนีย, ลิทเวีย, ลิทัวเนีย, โปแลนด์, ฮังการี, สาธารณรัฐเช็ก, สาธารณรัฐสโลวัก, สโลวีเนีย, ไซปรัส และมอลตา การใช้งานอนุญาตในประเทศสหภาพยุโรป รวมทั้ง นอร์เวย์, สวิตเซอร์แลนด์, ไอซ์แลนด์ และลิกเทินสไตน์ อุปกรณ์นี้ต้องใช้โดยยึดตามกฎข้อบังคับ และข้อจำกัดในประเทศที่ใช้งานอย่างเคร่งครัด สำหรับข้อมูลเพิ่มเติม โปรดติดต่อสำนักงานในประเทศที่ใช้งาน



Acer America Corporation
 333 West San Carlos St., San Jose
 CA 95110, U. S. A.
 Tel : 254-298-4000
 Fax : 254-298-4147
 www.acer.com



**Federal Communications Commission
 Declaration of Conformity**

This device complies with Part 15 of the FCC Rules. Operation is subject to the following two conditions: (1) this device may not cause harmful interference, and (2) this device must accept any interference received, including interference that may cause undesired operation.

The following local Manufacturer / Importer is responsible for this declaration:

Product:	DLP Projector
Model Number:	DSV0801/DNX0802/DNX0806
Machine Type:	P1166/P1266/P1266i/P1270 series
Name of Responsible Party:	Acer America Corporation
Address of Responsible Party:	333 West San Carlos St. San Jose, CA 95110 U. S. A.
Contact Person:	Acer Representative
Phone No.:	254-298-4000
Fax No.:	254-298-4147



Declaration of Conformity

We,

Acer Computer (Shanghai) Limited

3F, No. 168 Xizang medium road, Huangpu District,
Shanghai, China

Contact Person: Mr. Easy Lai

Tel: 886-2-8691-3089 Fax: 886-2-8691-3000

E-mail: easy_lai@acer.com.tw

Hereby declare that:

Product: DLP Projector
Trade Name: Acer
Model Number: DSV0801/DNX0802/DNX0806
Machine Type: P1166/P1266/P1266i/P1270 series

Is compliant with the essential requirements and other relevant provisions of the following EC directives, and that all the necessary steps have been taken and are in force to assure that production units of the same product will continue comply with the requirements.

EMC Directive 2004/108/EC as attested by conformity with the following harmonized standards:

- EN55022:1998 + A1:2000 + A2:2003, AS/NZS CISPR22:2002, Class B
- EN55024:1998 + A1:2001 + A2:2003
- EN61000-3-2:2000, Class A
- EN61000-3-3:1995 + A1:2001

Low Voltage Directive 2006/95/EC as attested by conformity with the following harmonized standard:

R&TTE Directive 1999/5/EC as attested by conformity with the following harmonized standard:

- Article 3.1(a) Health and Safety
 - EN60950-1:2001
 - EN50371:2002 (SAR, general FR device)
- Article 3.1(b) EMC
 - EN301 489-1 V1.4.1 (common technical requirement)
 - EN301 489-3 V1.4.1 (for short range device)
 - EN301 489-17 V1.2.1 (for widerband data and HIPETLAN equipment)
- Article 3.2 Spectrum Usages
 - EN300 220-1 V1.3.1 (for short range device, 25~1000MHz, part 1)
 - EN300 220-2 V2.1.1 (for short range device, 25~1000MHz, part 3)
 - EN300 440-2 V1.1.2 (for short range device, 1G~20GMHz, part 2)
 - EN300 328 V1.6.1 (for data transmission equipment operating in the 2,4 GHz ISM band)
 - EN301 893 V1.2.3 (5GHz high performance RLAN)

Easy Lai

Easy Lai / Director

Acer Computer (Shanghai) Limited