

Projektor Acer

P1166/P1266/P1266i/P1270 Series
Uživatelská příručka

Copyright © 2008. Acer Incorporated.
Všechna práva vyhrazena.

Projektor Acer P1166/P1266/P1266i/P1270 Series – uživatelská příručka
Původní vydání: 06/2008

Změny měly být provedeny pravidelně k informování v této publikaci bez nutnosti potvrzení jinou osobou z každé revize nebo změny. Tyto změny budou zahrnuty v novém vydání tohoto manuálu nebo doplňkových dokumentů a publikací. Tato společnost nevytváří námitky nebo záruky, buď vyjadřovaných nebo zahrnutých, respektuje obsah a výslovně popírá nejednoznačné neshody v obchodovatelnosti nebo kondice pro zvláštní účel.

Zaznamenejte číslo modelu, datum nákupu, uvedené informace v prostoru pod. Sériové číslo a číslo modelu je zaznamenáno na štítku připevněném k vašemu počítači. Veškerá korespondence vztahující se k vaší jednotce by měla obsahovat sériové číslo a číslo modelu.

Žádná část této publikace by neměla být reprodukována, uležana ve vyhledávacích informací nebo přenesena v nějaké formě nebo prostředky elektronicky, mechanicky, fotokopírována, zaznamenána a podbně, bez jasného písemného svolení Acer Incorporated.

Projektor Acer P1166/P1266/P1266i/P1270 Series

Číslo modelu: _____

Sériové číslo: _____

Datum zakoupení: _____

Zakoupení: _____

Acer a logo Acer jsou registrované ochranné známky společnosti Acer Incorporated. Názvy ostatních společností nebo ochranné známky jsou v tomto dokumentu použity pouze pro identifikační účely a jsou majetkem příslušných společností.

„HDMI™ logo HDMI a rozhraní High-Definition Multimedia Interface jsou ochranné známky nebo registrované ochranné známky společnosti HDMI Licensing LLC.“

Informace pro vaši bezpečnost a pohodlí

Pečlivě si přečtěte tyto pokyny. Uschovejte tento dokument pro budoucí použití. Dodržujte veškerá varování a pokyny uvedené na tomto výrobku.

Vypnutí zařízení před čištěním

Před čištěním odpojte zařízení z elektrické zásuvky. Nepoužívejte tekuté ani aerosolové čističe. K čištění použijte vlhký hadřík.

Upozornění pro zástrčku jako odpojovací prvek

Při připojování a odpojování přívodu externího zdroje napájení dodržujte následující pokyny:

- Zdroj napájení nainstalujte před připojením napájecího kabelu do elektrické zásuvky.
- Před odpojením zdroje napájení od projektoru odpojte napájení kabel.
- Pokud má systém více zdrojů napájení, odpojtev systém od proudu odpojením všech napájecích kabelů ode všech zdrojů napájení.

Upozornění na dostupnost

Elektrická zásuvka, do které připojujete napájecí kabel, musí být snadno dostupná a musí se nacházet co nejbližně obsluhy zařízení. Je-li třeba odpojit zařízení od napájení, odpojte napájecí kabel z elektrické zásuvky.



Varování!

- Toto zařízení nepoužívejte v blízkosti vody.
- Neumisujte zařízení na nestabilní vozíky, stojany nebo stoly. V případě pádu může dojít k vážnému poškození.
- Větrací štěrby a otvory zajišťují spolehlivý provoz zařízení a chrání jej před přehřátím. Tyto otvory nesmí být zakryty ani jinak omezeny. Při umístění zařízení na postel, pohovku, polštář nebo jiný měkký povrch nesmí být větrací otvory nikdy zablokované.

Toto zařízení nesmí být v žádném případě umístěno poblíž radiátoru nebo jiného tepelného zdroje a ani nesmí být použito jako vestavěná aplikace, aniž by byla zajištěno dostatečné větrání.

- Nikdy nezasunujte žádné předměty do otvorů v plášti zařízení. Může se jednat o součásti pod vysokým napětím nebo o uzemňovací vývody. Při kontaktu hrozí nebezpečí požáru nebo úrazu elektrickým proudem. Zabraňte potřísnění nebo vniknutí tekutiny do zařízení.

- Aby se zabránilo poškození vnitřních součástí a úniku elektrolytu z baterie, neumisťujte zařízení na vibrující povrch.
- Toto zařízení zásadně nepoužívejte při sportování, cvičení nebo v jiném vibračním prostředí, které pravděpodobně způsobí neočekávaný zkrat nebo poškození rotačních zařízení, lampy.

Používání elektrické energie

- Toto zařízení musí být napájeno typem napájení uvedeným na štítku s označením. Pokud si nejste jistí, jaký typ napájení máte k dispozici, obraťte se na prodejce nebo na místního dodavatele elektrické energie.
- Nepokládejte nic na napájecí kabel. Umístěte zařízení tak, aby nikdo na napájecí kabel nestoupal.
- Používáte-li při napájení zařízení prodlužovací kabel, nesmí jmenovitá proudová kapacita napájeného zařízení překračovat jmenovitou proudovou kapacitu prodlužovacího kabelu. Celková jmenovitá kapacita všech zařízení připojených k jedné elektrické zásuvce nesmí překročit kapacitu pojistky.
- Nepřetěžujte elektrický přívod, prodlužovací kabel nebo zásuvku připojením příliš mnoha spotřebičů. Celková zátěž systému nesmí přesáhnout 80% kapacity příslušné větve napájecího obvodu. V případě použití prodlužovacích kabelů nesmí zátěž přesáhnout 80% vstupního výkonu prodlužovacího kabelu.
- Napájecí adaptér tohoto zařízení je vybaven 3žilovou uzemněnou zástrčkou. Tuto zástrčku lze připojit pouze do uzemněné elektrické zásuvky. Před zasunutím zásuvky napájecího adaptéru zkontrolujte, zda je elektrická zásuvka řádně uzemněna. Nepřipojujte zástrčku do neuzemněné elektrické zásuvky. Podrobné informace vám poskytne odborný elektrikář.



.....

Varování! Uzemňovací kolík představuje bezpečnostní prvek. Používání elektrické zásuvky, která není řádně uzemněná, může způsobit úraz elektrickým proudem nebo zranění.



.....

Poznámka: Uzemňovací kolík poskytuje rovněž dobrou ochranu před nečekaným šumem tvořeným okolními elektrickými zařízeními, který může omezovat provoz tohoto zařízení.

- Toto zařízení používejte pouze s dodaným napájecím kabelem. Je-li třeba napájecí kabel vyměnit, musí nový elektrický kabel splňovat následující podmínky: odpojitelny kabel uvedený v UL/certifikovaný CSA, typ SPT-2, dimenzovaný minimálně pro 7 A 125 V, se schváleným VDE nebo podobný, maximální délka 4,6 m (15 stop).

Servis zařízení

Nepokoušejte se provádět sami opravy tohoto zařízení. Při otevření nebo odejmutí krytů hrozí nebezpečí kontaktu se součástmi pod vysokým napětím nebo jiná nebezpečí. Veškeré opravy může provádět pouze kvalifikovaný servis.

V následujících případech odpojte zařízení ze zásuvky a požádejte kvalifikovaného servisního technika o odbornou opravu:

- napájecí kabel je poškozený nebo polámaný
- do zařízení vnikla tekutina
- zařízení bylo vystaveno dešti nebo vodě
- došlo k pádu zařízení nebo k poškození skříně
- výkon zařízení se znatelně změnil a je třeba provést opravu
- při dodržení pokynů pro používání zařízení nefunguje normálně



.....

Poznámka: Používejte pouze ovládací prvky uvedené v uživatelské příručce. Nesprávné používání ostatních ovládacích prvků může způsobit poškození takového rozsahu, že bývá pro obnovení normálního fungování zařízení často zapotřebí rozsáhlé opravy kvalifikovaným technikem.



.....

Varování! Z bezpečnostních důvodů při přidávání nebo výměně komponent nepoužívejte nekompatibilní součásti. Poradte se s prodejcem o možnostech nákupu.

Toto zařízení a jeho doplňky mohou obsahovat drobné díly. Uchovávejte je mimo dosah malých dětí.

Další bezpečnostní informace

- Nehleďte do objektivu projektoru, když lampa svítí. Jas může poškodit zrak.
- Nejdříve zapněte projektor a potom zdroje signálu.
- Neumisujte zařízení v následujících prostředích:
 - Špatně větraný nebo omezený prostor. Je nezbytné, aby byl mezi projektorem a stěnami volný prostor alespoň 50 cm a aby bylo zajištěno proudění vzduchu okolo projektoru.
 - Místa, na kterých se může prudce zvýšit teplota, například v automobilu se zavřenými okénky.
 - Místa s nadměrnou vlhkostí, prachem nebo cigaretovým dýmem mohou znečišovat optické součásti, zkracovat životnost a ztmavovat obraz.
 - Místa v blízkosti alarmů.
 - Místa s okolní teplotou nad 40°C/104°F.
 - Místa o nadmořské výšce nad 10 000 stop.
- Pokud s projektorem není něco v pořádku, ihned jej odpojte. Nepoužívejte projektor, ze kterého vychází kouř, zvláštní zvuk nebo zápach. Může dojít k požáru nebo úrazu elektrickým proudem. V takovém případě okamžitě projektor odpojte a kontaktujte prodejce.

- Používejte toto zařízení tak, aby se zabránilo jeho poškození nebo pádu. V takovém případě požádejte prodejce o kontrolu.
- Nezaměřujte objektiv do slunce. Může dojít k požáru.
- Po vypnutí projektoru zajistěte, aby projektor nebyl odpojen od napájení, dokud nedokončí cyklus chlazení.
- Nevypínejte náhle hlavní vypínač ani neodpojujte projektor během provozu. Může dojít k prasknutí lampy, požáru, úrazu elektrickým proudem nebo jinému problému. Optimální je po vypnutí hlavního napájení vyčkat, až se vypne ventilátor.
- Nedotýkejte se mřížky výstupu vzduchu a dolní desky, které se zahřívají.
- Pravidelně čistěte vzduchový filtr (je-li k dispozici). Když jsou filtr nebo větrací otvory ucpané prachem nebo nečistotami, může se zvýšit vnitřní teplota a způsobit poškození.
- Nehleďte do mřížky výstupu vzduchu během provozu projektoru. Mohlo by dojít ke zranění očí.
- Když je projektor zapnutý, vždy otevřete závěrku objektivu nebo sejměte krytku objektivu.
- Když je projektor v provozu, neblokujte objektiv projektoru žádným předmětem, protože by mohlo dojít k zahřátí objektu, jeho deformaci či dokonce ke vzniku požáru. Chcete-li dočasně vypnout lampu, stiskněte tlačítko HIDE na dálkovém ovladači.
- Lampa se během provozu velmi silně zahřívá. Před výměnou lampy nechte projektor vychladnout alespoň 45 minut.
- Nepoužívejte lampu s prošlou životností. V ojedinělých případech by mohlo dojít k jejímu prasknutí.
- Nikdy nevměňujte lampu nebo jakoukoli elektronickou součástku, když je projektor připojený k elektrické zásuvce.
- Zařízení samo detekuje životnost lampy. Po zobrazení varovné zprávy vyměňte lampu.
- Před výměnou lampy nechte zařízení vychladnout a dodržujte veškeré pokyny pro výměnu.
- Po výměně lampy resetujte funkci „Resetování hodin lampy“ v nabídce OSD „Správa“.
- Nepokoušejte se tento projektor demontovat. Uvnitř zařízení se nacházejí vysoká napětí, která vás mohou zranit. Jediná část, kterou může uživatel vlastními silami vyměnit, je lampa, která má vlastní odnímatelný kryt. Sveškerými opravami se obraťte na kvalifikovaného servisního technika.
- Neumisťujte projektor do svislé polohy na jeho zadní část. Mohlo by dojít k převrácení projektoru, zranění nebo poškození.
- Toto zařízení lze použít k zobrazení obráceného obrazu pro stropní instalaci. Pro stropní instalaci tohoto projektoru používejte pouze sadu pro stropní instalaci Acer a zajistěte její bezpečnou montáž.

Provozní prostředí pro používání bezdrátové funkce (volitelná)



Varování! Při používání zařízení za následujících podmínek vypněte z bezpečnostních důvodů veškerá bezdrátová nebo rádiová zařízení. Mezi tato zařízení mohou patřit (ale bez omezení): bezdrátová místní síť LAN (WLAN), Bluetooth a/nebo 3G.

Dodržujte veškeré zvláštní předpisy platné v dané oblasti a vždy vypněte zařízení na místech, kde je jeho používání zakázáno nebo kde by zařízení mohlo způsobit rušení nebo nebezpečí. Používejte zařízení pouze v normálních provozních polohách. Když je toto zařízení používáno normálně a když jsou toto zařízení a jeho anténa umístěny alespoň 1,5 centimetru (5/8 palce) od vašeho těla, toto zařízení splňuje zásady vystavení lidského organismu účinkům vysokofrekvenčního záření. Nesmí obsahovat kov a musíte umístit zařízení do výše uvedené vzdálenosti od vašeho těla.

Aby bylo možné úspěšně přenášet datové soubory nebo zprávy, vyžaduje toto zařízení kvalitní připojení k síti. V některých případech může být přenos datových souborů nebo zpráv opožděn, dokud nebude k dispozici kvalitní připojení.

Zajistěte, aby do dokončení přenosu byly dodrženy výše uvedené pokyny pro separační vzdálenost.

Některé části tohoto zařízení jsou magnetické. Kovové předměty mohou být přitahovány k zařízení a osoby s naslouchadly nesmí přidržovat zařízení u ucha. Neumisujte do blízkosti tohoto zařízení kreditní karty nebo jiná magnetická paměťová média, protože by mohlo dojít k vymazání uložených informací.

Zdravotnické pomůcky

Používání jakéhokoli zařízení pro rádiový přenos, včetně bezdrátových telefonů, může narušit fungování nedostatečně chráněných zdravotnických pomůcek. S veškerými dotazy se obraťte na lékaře nebo na výrobce zdravotnické pomůcky a zjistěte, zda je dostatečně chráněna před vnějším vysokofrekvenčním zářením. Je-li při vstupu do zdravotnických zařízení uvedena žádost, abyste vypnuli vaše zařízení, učiňte tak. Nemocnice nebo zdravotnická zařízení mohou používat vybavení, které je citlivé na vnější vysokofrekvenční záření.

Kardiostimulátory Kardiostimulátory Aby se zabránilo možnému rušení s kardiostimulátorem, doporučují výrobci kardiostimulátorů dodržovat mezi bezdrátovými zařízeními a kardiostimulátorem minimální vzdálenost 15,3 centimetrů (6 palců). Tato doporučení odpovídají nezávislému průzkumu a doporučení výzkumu Wireless Technology Research. Doporučení pro osoby s kardiostimulátorem:

- Vždy udržujte toto zařízení ve vzdálenosti více než 15,3 centimetrů (6 palců) od kardiostimulátoru.
- Když je toto zařízení zapnuté, nenoste jej v blízkosti vašeho kardiostimulátoru. Pokud máte podezření na rušení, vypněte toto zařízení a přemístěte.

Naslouchadla Některá digitální bezdrátová zařízení mohou rušit některá naslouchadla. V případě rušení se poradte s poskytovatelem služby.

Vozidla

Vysokofrekvenční signály mohou mít negativní vliv na nesprávně nainstalované nebo nedostatečně stíněné elektronické systémy v motorových vozidlech, například elektronické systémy vstřikování paliva, elektronické protismykové systémy nebo systémy proti zablokování brzd (ABS), elektronické systémy řízení otáček a systémy airbagů. Další informace k vašemu vozidlu nebo k nainstalovanému vybavení vám poskytne výrobce nebo jeho zástupce. Servis zařízení nebo jeho instalaci do vozidla smí provádět pouze kvalifikovaný pracovník. Nesprávná instalace nebo servis mohou být nebezpečné a mohou zneplatnit záruku na zařízení. Pravidelně kontrolujte, zda je veškeré bezdrátové vybavení ve vašem vozidle namontováno správně a zda funguje správně. Neskladujte ani nepřevázejte hořlavé kapaliny, plyny nebo výbušné materiály pohromadě se zařízením, jeho částmi nebo doplňky. U vozidel vybavených airbagy nezapomeňte, že airbag se nafoukne velkou silou. Neumisujte žádné předměty, včetně zabudovaného nebo přenosného bezdrátového vybavení, do prostoru před airbag nebo do prostoru, který airbag zaplní po nafouknutí. Dojde-li k nafouknutí airbagů, může nesprávně nainstalované bezdrátové vybavení ve vozidle způsobit vážné zranění.

Je zakázáno používat toto zařízení za letu na palubě letadla. Před nástupem do letadla zařízení vypněte. Používání bezdrátových telezařízení v letadle může ohrozit provoz letadla, rušit bezdrátovou telefonní síť a může být protizákonné.

Prostředí s nebezpečím výbuchu

Pokud se dostanete do prostředí s nebezpečím výbuchu, vypněte zařízení a dodržujte veškerá značení a pokyny. Mezi prostředí s nebezpečím výbuchu patří místa, kde byste byli normálně vyzváni k vypnutí motoru. V prostředí s nebezpečím výbuchu mohou jiskry způsobit výbuch nebo požár s nebezpečím zranění nebo dokonce smrti. Vypněte zařízení na čerpacích místech, například v blízkosti čerpacích stojanů na servisních stanicích. Dodržujte omezení používání rádiových zařízení ve skladištích pohonných hmot a distribučních místech; v chemických závodech; nebo v místech, kde se provádějí odstřely. Prostředí s nebezpečím výbuchu bývají často (ale nikoli vždy) jasně označena. Patří sem podpalubí lodí, překladiště nebo skladiště chemických látek, vozidla používající zkpalněná paliva například propan nebo butan) a místa, na kterých vzduch obsahuje chemické látky nebo částice, jako například zrno, prach nebo kovový prach.

Upozornění pro poslech

V zájmu ochrany sluchu dodržujte následující pokyny.

- Hlasitost zvyšujte postupně na úroveň, na které slyšíte čistě a pohodlně.
- Po přizpůsobení vašeho sluchu již hlasitost nezvyšujte.
- Neposlouchejte dlouhodobě hlasitou hudbu.
- Nepřehlušujte hlučné okolí zvýšením hlasitosti.
- Pokud neslyšíte osoby, které hovoří blízko vás, snižte hlasitost.

Pokyny pro likvidaci

Toto elektronické zařízení nelikvidujte společně s komunálním odpadem. Použité zařízení recyklujte, aby se minimalizovalo znečištění a zajistila maximální ochrana životního prostředí. Další informace o Směrnici pro likvidaci použitého elektrického a elektronického vybavení (WEEE) viz <http://global.acer.com/about/sustainability.htm>

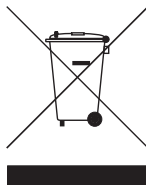

Upozornění ohledně rtuti

Pro projektory nebo elektronické výrobky, které obsahují monitor nebo displej LCD/CRT:



“Lampa(y) obsahují rtuť,
řádně zlikvidujte.”

Lampy v tomto zařízení obsahují rtuť a musí být zlikvidovány podle vyhlášek platných v příslušné zemi nebo oblasti. Další informace poskytuje organizace Electronic Industries Alliance na webu www.eiae.org. Konkrétní informace o likvidaci lamp viz www.lamprecycle.org

Úvodem

Poznámky k používání

Co máte dělat:

- Před čištěním zařízení vypněte.
- Pláš zařízení čistěte měkkým hadříkem navlhčeným v mírném čistící prostředku.
- Nebudete-li zařízení delší dobu používat, odpojte zástrčku napájecího kabelu z elektrické zásuvky.

Co nemáte dělat:

- Neblokujte větrací štěrby a otvory zařízení.
- Zařízení nečistěte abrazivními čistícími prostředky, vosky nebo rozpouštědly.
- Nepoužívejte zařízení v následujících podmínkách:
 - V extrémně teplém, studeném nebo vlhkém prostředí.
 - Na místech s vysokou koncentrací prachu a nečistot.
 - V blízkosti zařízení, která vytvářejí silné magnetické pole.
 - Na přímém slunečním světle.

Zásady

Dodržujte veškerá varování, zásady a pokyny pro údržbu uvedené v této uživatelské příručce pro zajištění co nejdelší životnosti tohoto zařízení.



Varování:

- Nehleďte do objektivu projektoru, když lampa svítí. Jasně světlo může poškodit zrak.
- Aby se zabránilo nebezpečí požáru nebo úrazu elektrickým proudem, nevystavujte toto zařízení dešti nebo vlhkosti.
- Toto zařízení neotevírejte ani nedemontujte - hrozí nebezpečí úrazu elektrickým proudem.
- Před výměnou lampy nechte zařízení vychladnout a při výměně dodržujte veškeré pokyny.
- Toto zařízení samo detekuje životnost lampy. Jakmile se začnou zobrazovat varovné zprávy, lampu vyměňte.
- Po výměně modulu lampy resetujte funkci „Resetování hodin lampy“ v nabídce OSD „Správa“.
- Po vypnutí lampy zajistěte, aby projektor nebyl odpojen od napájení, dokud nedokončí cyklus chlazení.
- Nejdříve zapněte projektor a potom zdroje signálu.
- Během provozu projektoru nenasazujte víčko na objektiv.
- Když lampa dosáhne konce své životnosti, shoří, přičemž může být slyšet praskavý zvuk. V takovém případě nebude možné projektor znovu zapnout, dokud nebude vyměněn modul lampy. Při výměně lampy postupujte podle pokynů v části „Výměna lampy“.

Informace pro vaši bezpečnost a pohodlí	iii
Úvodem	x
Poznámky k používání	x
Zásady	x
Introduktion	1
Produkt features	1
Oversigt over pakkens indhold.	2
Oversigt over projektoren	3
Overblik over projektoren	3
Ovládací panel	4
Fjernbetjeningens layout	5
Začínáme	7
Připojení projektoru	7
Připojení projektoru pro bezdrátovou funkci	8
Vypnutí a zapnutí napájení	9
Zapnutí projektoru	9
Vypnutí projektoru	10
Nastavení promítaného obrazu	11
Nastavení výšky promítaného obrazu	11
Optimalizace velikosti obrazu a vzdálenosti	12
Dosažení požadované velikosti obrazu úpravou vzdálenosti a zoomu	14
Ovládací prvky	16
Instalační nabídka	16
Technologie Acer Empowering	17
Nabídka OSD	18
Barva	19
Obraz	20
Správa	22
Nastavení	22
Zvuk	25
Časovač	25
Jazyk	26

Obsah

Dodatky	27
Odstraňování problémů	27
Významy indikátorů LED a výstrah	31
Výměna lampy	32
Stropní instalace	33
Specifikace	36
Kompatibilní režimy	38
Poznámky o předpisech a bezpečnosti	42

Introduktion

Produkt features

Dette produkt er en single-chip DLP® projektor. De eneste features omfatter:

- DLP® teknologi.
- P1166: Native 800 x 600 SVGA opløsning.
P1266/P1266i/P1270: Native 1024 x 768 XGA opløsning.
Understøtter 4:3/16:9 billedformat.
- Acer ColorBoost teknologi giver naturlige farver og klare, livagtige billeder
- Høj lysstyrke- og kontrastforhold
- Alsidige skærmindstillinger (Svælt, standard, video, Černá tabule, Uživatel 1 og Uživatel 2) giver optimal ydelse i enhver situation
- NTSC/PAL/SECAM kompatibel, samt understøttelse af HDTV (720p, 1080i, 1080p).
- Lavt og økonomisk strømforbrug (ECO) funktion forlænger lampens levetid
- Technologie Acer EcoProjection Technology přináší inteligentní přístup k řízení spotřeby a fyzické vylepšení účinnosti.
- "Empowering Key" afslører Acer Empowering Technology hjælpeprogrammer (Acer eView, eTimer, eOpening, ePower Management) for let justering af indstillinger
- Vybaveno připojením HDMI™ podporujícím HDCP
- Avanceret, digital trapez-korrigerung optimerer præsentationer
- Skærmnuer (OSD) i flere sprog.
- Fuld funktionel fjernbetjening.
- Ruení ostření objektivu se zoomem až 1,2x
- Digitální zoom 2x a panoramatická funkce
- Understøtter Microsoft® Windows® 2000, XP, Vista® OS.

Oversigt over pakkens indhold.

Denne projektor leveres med alle nedenfor viste ting. Kontroller, at enheden er komplet. Kontakt øjeblikkeligt forhandleren, hvis noget mangler.



Projektor med objektívdáksel

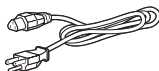

EI-ledning



VGA kabel



Kabel kompozitního videosignálu



Sikkerhedskort



2 x uživatelská příručka
(Wireless CD pro P1266i Series)



Fjernbetjening



2 x stručná příručka (Stručná příručka Wireless pro P1266i Series)



2 x baterie

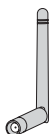

Bezdrátová anténa
(P1266i Series)



Báretaske

Oversigt over projektoren

Overblik over projektoren

Set fra fronten/oven

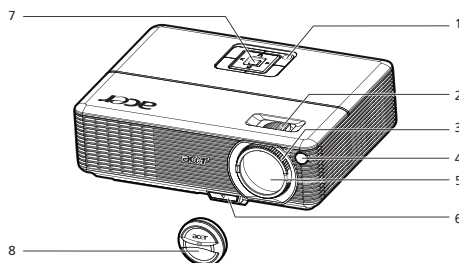

#	Beskrivelse	#	Beskrivelse
1	"Tænd/sluk" knappen	5	Zoomlinse
2	Ovladae zvitšení	6	Hřjdejustering
3	Fokus-ring	7	Kontrolpanel
4	Snímae dálkového ovladae	8	Objektivdčsel

Set bagfra

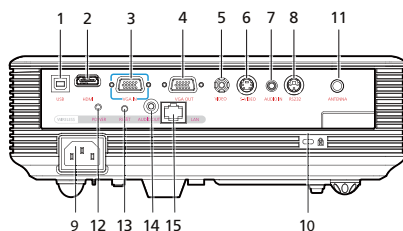

#	Beskrivelse	#	Beskrivelse
1	USB stik	9	EI-stik
2	HDMI stik	10	Kensington™ IIS port
3	Konektor vstupního analogového signálu PC/HDTV/komponentního videa (VGA IN)	Následující položky jsou k dispozici pouze pro P1266i Series:	
4	Konektor výstupu smyčky na monitor (VGA-Out)	11	Anténa
5	Komposit video indgangsstik	12	Indikátor napájení pro bezdrát
6	S-video indgangsstik	13	Resetovací tlačítko
7	Lydingangsstik	14	Konektor výstupu zvuku pro bezdrát
8	Konektor RS232	15	Místní síť (port RJ45 pro 10/100M Ethernet)

Ovládací panel

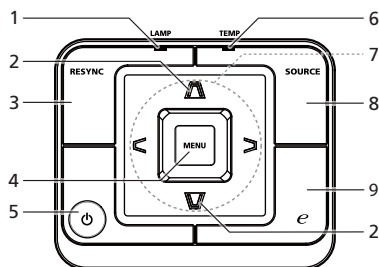

#	Funktion	Beskrivelse
1	LAMP	Lampeindikator LED
2	KEYSTONE	Slouží ke korekci deformace obrazu způsobené nakloněním projektoru.
3	RESYNC	Synkroniserer automatisk projektoren til tilslutningskilden.
4	MENU	<ul style="list-style-type: none"> Tryk på "MENU" for at starte skærmmenuen (OSD), og for at gå tilbage til forrige trin i OSD menuen, samt for at afslutte OSD menuen. Bekræft dit valg.
5	TÓNÐ/SLUK	Se venligst afsnittet " Slå den slukkes/tændes projektoren ".
6	TEMP	Temperaturindikator LED
7	Fire piltaster	Brug (▲) (▼) (◀) (▶) til at vælge punkter eller til at justere dit valg med.
8	SOURCE	Tlæitko " SOURCE " (ZDROJ) slouží k výbiru zdroju RGB, komponentní, S-Video, kompozitní, HDTV a HDMI™.
9	Empowering tast	Unikke Acer funktioner: eOpening, eView, eTimer, ePower Management.

Fjernbetjeningens layout

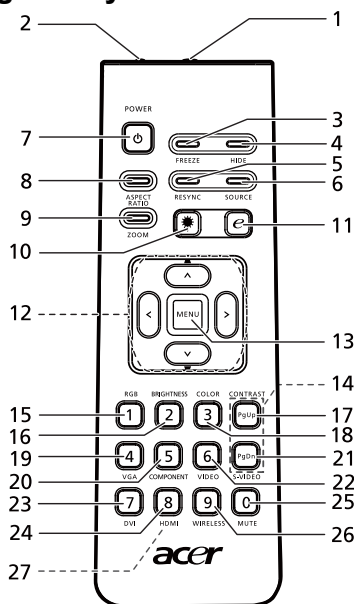

#	Ikón	Funktion	Beskrivelse
1		Infrarød sender	Sender signaler til projektoren.
2(#)		Laserlys	Ret fjernbetjeningen mod skærmen.
3		Pause	Pauser skærbilledet.
4		SKJUL	Slukker videoen i et kort øjeblik. Tryk på "SKJUL" for at skjule billedet, og tryk igen for at få billedet tilbage.
5		RESYNC	Synkroniserer automatisk projektoren til tilslutningskilden.
6		SOURCE	Tryk på "SOURCE" for at vælge mellem RGB, komponent-p, komponent-i, S-video, Komposit, video og HDTV kilderne.
7		TÆND/SLUK	Se venligst afsnittet " Sådan slukkes/tændes projektoren ".
8		Billedformat	Bruges til at vælge de ønskede billedformat (Auto/4:3/16:9)
9		ZOOM	Zoomer ind eller ud på billedet.
10(#)		Laserknapp	Ret fjernbetjeningen mod skærmen, tryk og hold knappen nede for at aktivere laser-pegeren. Denne funktion understøttes ikke på det japanske marked.
11		Empowering tast	Unikke Acer funktioner: eOpening, eView, eTimer, ePower administrering.
12	- -	KEYSTONE	Justerer billedet til at kompensere for forstyrrelser, som er forårsaget af stejl hældning (± 40 grader).
12	< ^ > v	Fire piltaster	Brug op, ned, venstre og højre knapperne til at vælge med, eller til at justere dit valg.

#	Ikon	Funktion	Beskrivelse
13		MENU	<ul style="list-style-type: none"> Tryk på "MENU" for at starte skærmen (OSD), og for at gå tilbage til forrige trin i OSD menuen, samt for at afslutte OSD menuen. Bekræft dit valg.
14		Side	Bruges kun til computerfunktionen. Brug denne knap til at vælge næste eller forrige side. Denne funktion er kun mulig når en computer er tilsluttet via en USB kabel.
15		RGB	Tryk på " RGB " for optimering til korrekte farver.
16		Lysstyrke	Tryk på " Lysstyrke " for at justere lysstyrken på billedet.
17		Kontrast	Brug " Kontrast " knappen til at justere mellem de lyseste og mørkeste steder på billedet.
18		FARVE	Tryk på " FARVE " for at justere farvetemperaturen på billedet.
19		VGA	Tryk på " VGA " for at ændre kilden til VGA stikket. Denne tilslutning understøtter analog RGB, YPbPr (480i/720p/1080i), YCbCr (480i/576i) og RGBsync.
20		Komponent	Tryk på " Komponent " for at ændre kilden til komponent video. Denne tilslutning understøtter YPbPr (480i/576p/720p/1080i) og YCbCr (480i/576i).
21		S-VIDEO	Skifter kilden til S-video.
22		VIDEO	Skifter kilden til KOMPOSIT VIDEO.
23		DVI	Žádná funkce.
24		HDMI™	Bruges til at skifte kilden til HDMI™. (u modelu vybaveného konektorem HDMI™)
25		MUTE	Til at slå lyden til/frå.
26 ^(*)		Trådløs	Tryk på " Trådløs " for at vise et billede, som er sendt trådløst fra en pc til projektoren via "Acer eProjection Management" programmet. (til trådløse modeller).
27		Tastatur 0~9	Brug " 0~9 " cifrene til at indtaste en adgangskode under "Security (Zabezpečení)".



Bemærk: "*" Pouze řada P1266i

"#" Oblast Japonska není podporována.



Začínáme

Připojení projektoru

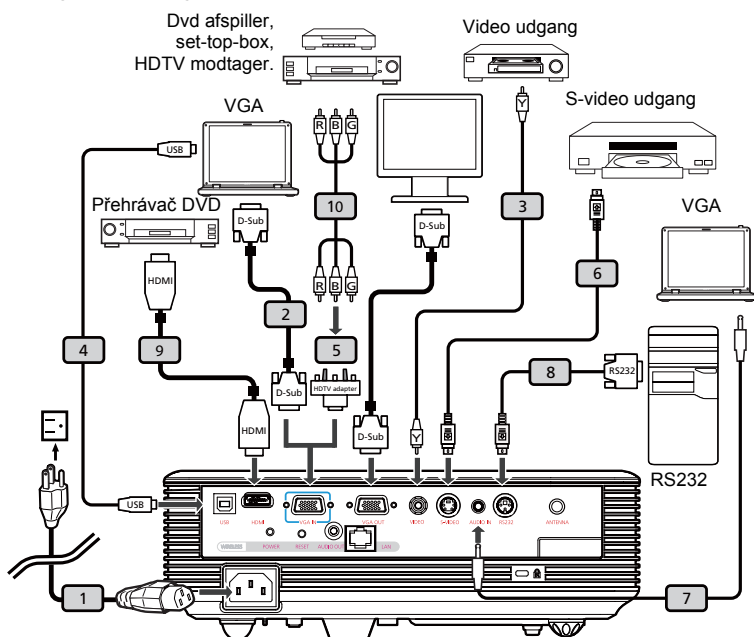

#	Beskrivelse	#	Beskrivelse
1	El-ledning	6	S-video kabel
2	VGA kabel	7	Kabel zvuku s konektory jack/jack
3	Komposit video kabel	8	Kabel RS232
4	USB kabel	9	HDMI kabel
5	Adaptér VGA na komponentní video/HDTV	10	3x kabel komponentního videa/RCA



Bemærk: Aby byla zajištěna dobrá spolupráce projektoru a počítače, musí být časování režimu zobrazení kompatibilní s projektorem.

Připojení projektoru pro bezdrátovou funkci

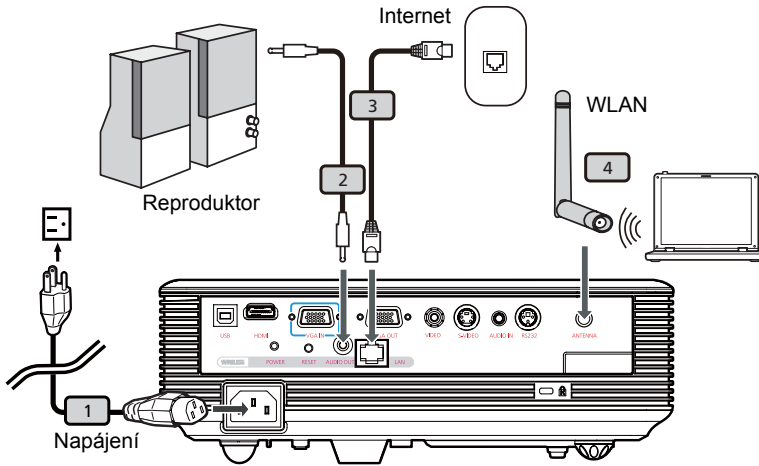

#	Beskrivelse
1	El-ledning
2	Zvukový kabel s konektory jack
3	Síťový kabel
4	Anténa



Bemærk: Pouze pro P1266i

Vypnutí a zapnutí napájení

Zapnutí projektoru

- 1 Sejmite víčko objektivu. (Obrázek e. 1)
- 2 Oádní poipojte napájecí kabel a kabel signálu. Indikátor napájení zaene blikat eerveeni.
- 3 Zapnite projektor stisknutím tlaeítka **"Tčnd/sluk"** na ovládacím panelu. Indikátor napájení zaene svítit modoe. (Obrázek e. 2)
- 4 Zapnite zdroj (poeitae, notebook, videopoehrávaee atd.). Projektor automaticky rozpozná zdroj.
 - Pokud se zobrazí ikony „Zámek“ a „Zdroj“ , znamená to, že projektor je zamknutý na specifický typ zdroje a žádný vstupní signál tohoto typu nebyl rozpoznán.
 - Jestliže se zobrazí zpráva „Žádný signál“, zkontrolujte, zda jsou oádní poipojené kabely signálu.
 - Poipojíte-li více zdroju soueasni, můžete je poepínat tlaeítkem „Zdroj“ na ovládacím panelu, na dálkovém ovladaei nebo poímým tlaeítkem zdroje na dálkovém ovladaei.

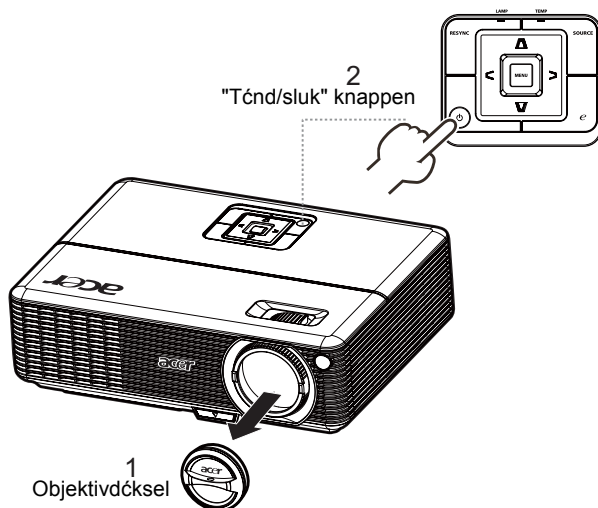

Vypnutí projektoru

- 1 Chcete-li vypnout projektor, stisknete dvakrát tlačítko "**Tčnd/sluk**". Po dobu 10 sekund se zobrazí následující zpráva.
"Vypnutí dokončíte dalším stisknutím vypínače."
- 2 Bezprostředně po vypnutí indikátor napájení rychle bliká EERVENI a ventilátor pobíží dalších poibližně 120 sekund. Ventilátor zajišťuje správné chlazení systému.
- 3 Po dokončení chlazení systému začne indikátor "**Napájení**" svítit EERVENI, což znamená, že projektor přešel do pohotovostního režimu.
- 4 Nyní můžete bezpečně odpojit napájecí kabel.



.....
Varování: Nezapínejte projektor bezprostředně po jeho vypnutí.



.....
Bemčrk: Chcete-li projektor znovu zapnout, musíte počkat alespoň 60 sekund a potom stisknutím tlačítka "**Tčnd/sluk**" projektor restartujete.



.....
Varovné indikátory:

- Pokud se projektor automaticky vypne a indikátor **LAMP** svítí EERVENI, obraťte se na nejbližšího prodejce nebo servisní středisko.
- Pokud se projektor automaticky vypne a indikátor **TEMP** svítí EERVENI, znamená to, že projektor je přehřátý. Hvis dette er ved at ske, vises beskeden nedenfor:

"Projektor je přehřátý. Lampa se brzy automaticky vypne."

- Pokud indikátor **TEMP** bliká EERVENI a zobrazí se následující zpráva, obraťte se na nejbližšího prodejce nebo servisní středisko:

"Selhání ventilátoru. Lampa se brzy automaticky vypne."

Nastavení promítaného obrazu

Nastavení výšky promítaného obrazu

Tento projektor je vybaven nohou stavítka pro nastavení výšky obrazu.

Zvýšení obrazu:

- 1 Stisknutím vysuote nohu stavítka. (obrázek #1)
- 2 Zvyšte obraz na požadovaný výškový úhel (obrázek e. 2) a potom uvolním tlačítka zablokujte nohu stavítka v poloze.
- 3 Pomocí koleeka nastavení náklonu (obrázek e. 3) jemni dolaite úhel zobrazení.

Snížení obrazu:

- 1 Stisknutím vysuote nohu stavítka. (obrázek #1)
- 2 Snižte obraz na požadovaný výškový úhel (obrázek e. 2) a potom uvolním tlačítka zablokujte nohu stavítka v poloze.
- 3 Pomocí koleeka nastavení náklonu (obrázek e. 3) jemni dolaite úhel zobrazení.

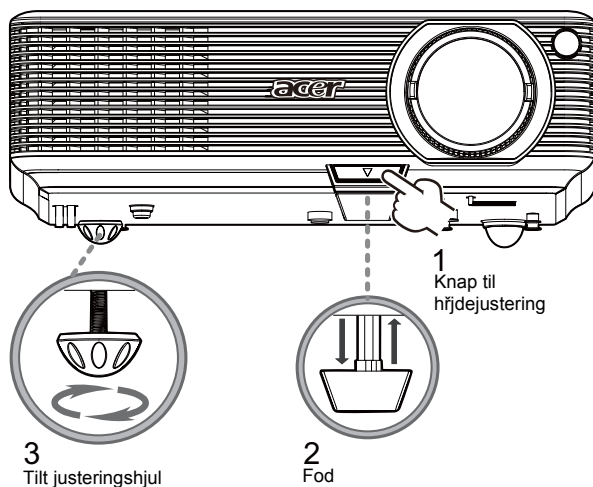

Optimalizace velikosti obrazu a vzdálenosti

V následující tabulce jsou uvedeny optimální velikosti obrazu, kterých lze dosáhnout, když je projektor umístěn v požadované vzdálenosti od promítací plochy. Příklad: Pokud se projektor nachází ve vzdálenosti 3 m od promítací plochy, lze dosáhnout dobré kvality při velikosti obrazu od 77" do 92".



Bemčrk: Podle následujícího obrázku musí je při vzdálenosti 3 m vyžadována výška 162 cm.

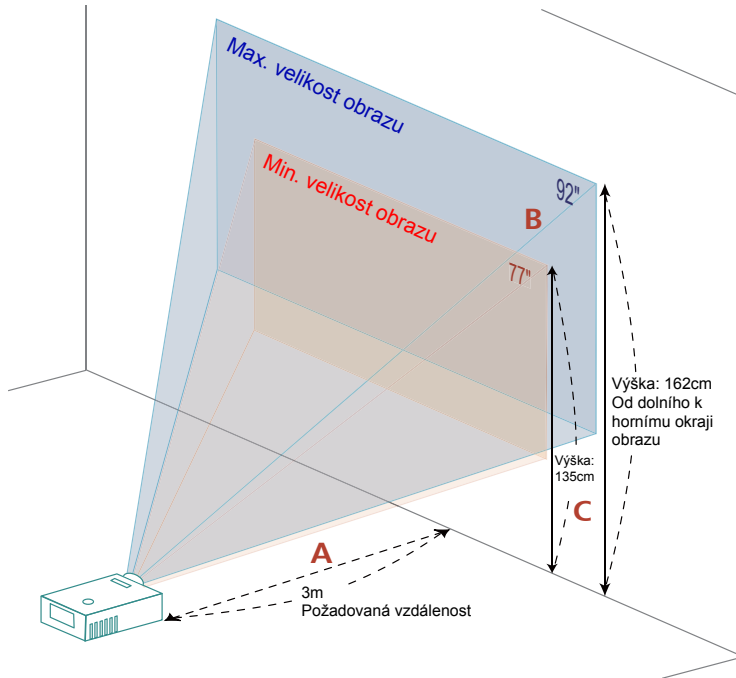

Obrázek: Pevná vzdálenost s různým zoomem a velikostí obrazu.

Požadovaná vzdálenost (m) <A>	velikost obrazu		Výška	velikost obrazu		Výška
	(min. zoom)			(max. zoom)		
	Úhlopříčka (palce) 	Š (cm) x V (cm)	Od dolního k hornímu okraji obrazu (cm) <C>	Úhlopříčka (palce) 	Š (cm) x V (cm)	Od dolního k hornímu okraji obrazu (cm) <C>
1	26	52 x 39	45	31	63 x 47	54
2	51	104 x 78	90	62	125 x 94	108
2,5	64	130 x 98	112	77	156 x 117	135
3	77	156 x 117	135	92	188 x 141	162
3,5	90	182 x 137	157	108	219 x 164	189
4	103	208 x 156	180	123	250 x 188	216
4,5	115	234 x 176	202	138	281 x 211	243
5	128	260 x 195	225	154	313 x 234	270
6	154	313 x 234	270	185	375 x 281	323
7	179	365 x 273	314	215	438 x 328	377
8	205	417 x 313	359	246	500 x 375	431
9	231	469 x 352	404	277	563 x 422	485
9,8	250	508 x 381	438	300	609 x 457	526

Poměr zoomu: 1,2x

Dosažení požadované velikosti obrazu úpravou vzdálenosti a zoomu

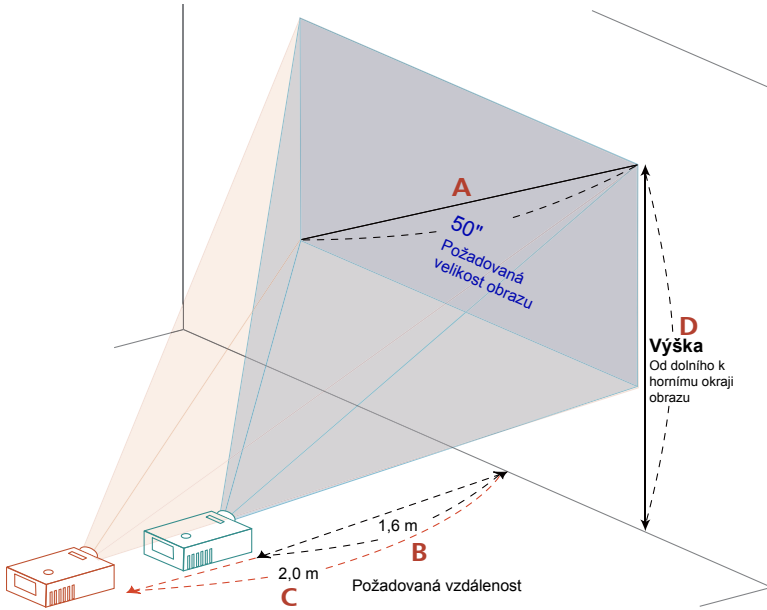

V následující tabulce jsou uvedeny možnosti dosažení požadované velikosti obrazu úpravou polohy nebo nastavením ovladače zoomu. Příklad: chcete-li dosáhnout velikosti obrazu 50", umístíte projektor do vzdálenosti 1,6 m a 2,0 m od promítací plochy a provedete odpovídající úpravu zoomu.

Požadovaná velikost obrazu		Vzdálenost (m)		Výška (cm)
Úhlopříčka (palce) <A>	Š (cm) x V (cm)	Max. zoom 	Min. zoom <C>	Od dolního k hornímu okraji obrazu <D>
26	53 X 40	***	1,0	46
30	61 X 46	1,0	1,2	53
40	81 x 61	1,3	1,6	70
50	102 x 76	1,6	2,0	88
60	122 x 91	2,0	2,3	105
70	142 x 107	2,3	2,7	123
80	163 x 122	2,6	3,1	140
90	183 x 137	2,9	3,5	158
100	203 x 152	3,3	3,9	175
120	244 x 183	3,9	4,7	210
150	305 x 229	4,9	5,9	263
180	366 x 274	5,9	7,0	315
200	406 x 305	6,5	7,8	351
250	508 x 381	8,1	9,8	438
300	610 x 457	9,8	***	526

Poměr zoomu: 1,2x

Ovládací prvky

Instalační nabídka

Instalační nabídka obsahuje obrazovkové zobrazení (OSD) pro instalaci a údržbu projektoru. Použijte nabídku OSD pouze, když je na promítací ploše zobrazena zpráva „Žádný vstupní signál“.

Volby nabídky obsahují nastavení a seřízení velikosti a vzdálenosti promítací plochy, zaostření, korekce lichoběžníkového zkreslení obrazu a další.

- 1 Zapněte projektor stisknutím tlačítka „Vypínač“ na ovládacím panelu.
- 2 Stisknutím tlačítka nabídky na ovládacím panelu spusíte nabídku OSD pro instalaci a údržbu projektoru.











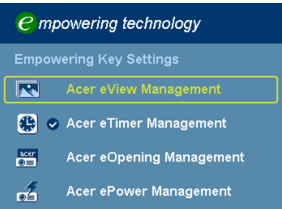

- 3 Vzor na pozadí slouží jako vodítko při seřizování kalibrace a úpravách nastavení, například velikosti a vzdálenosti promítací plochy, zaostření a další.
- 4 Instalační nabídka obsahuje následující volby:

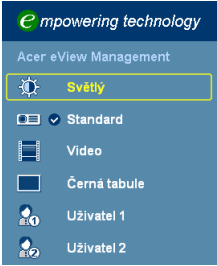
- Metoda projekce
- Umístění nabídky
- Korekce lichoběžníkového zkreslení obrazu
- Nastavení jazyka
- Obnovení výchozí tovární funkce

Pomocí tlačítek se šipkami nahoru a dolů vyberte volbu, pomocí tlačítek se šipkami vpravo a vlevo upravte nastavení vybrané volby a stisknutím tlačítka se šipkou vpravo přejděte na podnabídku nastavení funkce. Nová nastavení budou automaticky uložena při ukončení nabídky.

- 5 Stisknutím tlačítka nabídky můžete kdykoli nabídku ukončit a vrátit se na uvítací obrazovku Acer.

Technologie Acer Empowering

<p>Tlačítko  Empowering</p> 	<p>Tlačítko Acer Empowering nabízí čtyři jedinečné funkce Acer: „Acer eView Management“, „Acer eTimer Management“, „Acer eOpening Management“ a „Acer ePower Management“. Chcete-li tuto funkci upravit, stisknutím a podržením tlačítka „“ déle než jednu sekundu zobrazet nabídku OSD.</p>
<p>Acer eView Management</p> 	<p>Stisknutím tlačítka „“ otevřete podnabídku „Acer eView Management“.</p> <p>„Acer eView Management“ slouží k výběru režimu zobrazení. Další podrobnosti viz část Nabídka OSD.</p>
<p>Acer eTimer Management</p> 	<p>Stisknutím tlačítka „“ otevřete podnabídku „Acer eTimer Management“. „Acer eTimer Management“ nabízí funkci připomenutí pro ovládaní času prezentace. Další podrobnosti viz část Nabídka OSD.</p>
<p>Acer eOpening Management</p> 	<p>Stisknutím tlačítka „“ otevřete podnabídku „Acer eOpening Management“.</p> <p>„Acer eOpening Management“ umožňuje uživateli nastavit vlastní obraz, který se zobrazí při spuštění. Další podrobnosti viz část Nabídka OSD.</p>
<p>Acer ePower Management</p> 	<p>Stisknutím tlačítka „“ otevřete podnabídku „Acer ePower Management“.</p> <p>„Acer ePower Management“ nabízí uživateli rychlou volbu pro úsporu lampy a prodloužení životnosti projektoru. Další podrobnosti viz část Nabídka OSD.</p>

Nabídka OSD

Tento projektor je vybaven vícejazyčnou nabídkou OSD, která umožňuje provádět úpravy obrazu a celou řadu nastavení.

Používání nabídky OSD



- Chcete-li otevřít nabídku OSD, stiskněte tlačítko „**MENU**“ na dálkovém ovladači nebo na ovládacím panelu.
- Po zobrazení nabídky OSD vyberte požadovanou položku v hlavní nabídce pomocí tlačítek (▲) (▼). Po výběru požadované položky v hlavní nabídce stisknutím tlačítka (▶) přejděte do podnabídky pro nastavení funkce.
- Pomocí tlačítek (▲) (▼) vyberte požadovanou položku a upravte nastavení pomocí tlačítek (◀) (▶).
- Vyberte další položku v podnabídce, kterou chcete upravit, a postupujte podle výše uvedených pokynů.
- Stisknutím tlačítka „**MENU**“ na dálkovém ovladači nebo ovládacím panelu se znovu zobrazí hlavní nabídka.
- Chcete-li zavřít nabídku OSD, stiskněte tlačítko „**MENU**“ na dálkovém ovladači nebo na ovládacím panelu. Nabídka OSD se zavře a projektor automaticky uloží nová nastavení.



Barva



Režim zobrazení	<p>K dispozici je řada předvoleb výrobce optimalizovaných pro různé typy obrazu.</p> <ul style="list-style-type: none"> • Světlý: Pro optimalizaci jasu. • Standard: Pro běžné prostředí. • Video: pro přehrávání videa v jasném prostředí. • Černá tabule: Režim Černá tabule může vylepšit zobrazení barev při promítání na tmavší plochy. • Uživatel 1: slouží k uložení uživatelských nastavení. • Uživatel 2: slouží k uložení uživatelských nastavení.
Jas	<p>Slouží k nastavení jasu obrazu.</p> <ul style="list-style-type: none"> • Stisknutím tlačítka ◀ ztmavíte obraz. • Stisknutím tlačítka ▶ zesvětlíte obraz.
Kontrast	<p>Nastavení „Kontrast“ slouží k nastavení rozdílu mezi nejsvětějšími a nejtmašími částmi obrazu. Nastavení kontrastu mění množství černé a bílé v obrazu.</p> <ul style="list-style-type: none"> • Stisknutím tlačítka ◀ snížíte kontrast. • Stisknutím tlačítka ▶ zvýšíte kontrast.
Teplota barev	<p>Slouží k nastavení teploty barev. Čím je teplota barev vyšší, tím obraz vypadá chladnější; čím je teplota barev nižší, tím obraz vypadá teplejší.</p>
Degamma	<p>Ovlivňuje zobrazení tmavých scén. Čím je hodnota gamma vyšší, tím vypadá tmavá scéna světleji.</p>
Červená	<p>Slouží k nastavení červené barvy.</p>
Zelená	<p>Slouží k nastavení zelené barvy.</p>
Modrá	<p>Slouží k nastavení modré barvy.</p>
Sytost	<p>Slouží k nastavení obrazu videa z černobílé až po zcela sytou barvu.</p> <ul style="list-style-type: none"> • Stisknutím tlačítka ◀ snížíte množství barvy v obrazu. • Stisknutím tlačítka ▶ zvýšíte množství barvy v obrazu.







Odstín	<p>Slouží k nastavení barevné rovnováhy červené a zelené.</p> <ul style="list-style-type: none"> • Stisknutím tlačítka  zvýšíte množství zelené v obrazu. • Stisknutím tlačítka  zvýšíte množství červené v obrazu.
--------	---



Poznámka: Nastavení „Sytost“ a „Odstín“ nejsou podporovány v počítačovém režimu nebo v režimu HDMI.

Obraz



<p>Projekce</p> 	<p>Přední-stůl</p> <ul style="list-style-type: none"> • Výchozí nastavení výrobce.
	<p>Přední-strop</p> <ul style="list-style-type: none"> • Když vyberete tuto funkci, projektor otočí obraz pro stropní promítání vzhůru nohama.
	<p>Zadní-stůl</p> <ul style="list-style-type: none"> • Když zvolíte tuto funkci, projektor obrátí obraz tak, že můžete promítat zpoza průsvitného plátna.
	<p>Zadní-strop</p> <ul style="list-style-type: none"> • Když zvolíte tuto funkci, projektor současně obrátí a otočí obraz vzhůru nohama. Můžete promítat ze stropu zpoza průsvitného plátna.
<p>Kor. zkreslení</p>	<p>Slouží k úpravě zkreslení obrazu způsobeném nakloněním projektoru. (±40 stupňů)</p> 
<p>Poměr stran</p> 	<p>Tato funkce slouží k výběru požadovaného poměru stran.</p> <ul style="list-style-type: none"> • Auto: Zachovává originální poměr stran obrazu a maximalizuje obraz tak, aby odpovídal nativním horizontálním nebo vertikálním pixelům. • 4:3: Obraz bude zvětšen na celou promítací plochu a zobrazen v poměru stran 4:3. • 16:9: Obraz bude zvětšen tak, aby odpovídal šířce promítací plochy a výšce nastavení pro zobrazení obrazu s poměrem stran 16:9.

H. poloha	<ul style="list-style-type: none"> • Stisknutím tlačítka ◀ posunete obraz vlevo. • Stisknutím tlačítka ▶ posunete obraz vpravo.
V. poloha	<ul style="list-style-type: none"> • Stisknutím tlačítka ◀ posunete obraz dolů. • Stisknutím tlačítka ▶ posunete obraz nahoru.
Frekvence	Nastavení „Frekvence“ mění obnovovací frekvenci monitoru tak, aby odpovídala frekvenci grafické karty vašeho počítače. Pokud se na promítaném obrazu zobrazí svislý blikající panel, použijte tuto funkci k provedení nezbytných nastavení.
Sledování	Synchronizuje časování signálu projektoru s grafickou kartou. Jestliže je obraz kolísavý nebo blikající, použijte tuto funkci.
Ostrost	Slouží k nastavení ostrosti obrazu. <ul style="list-style-type: none"> • Stisknutím tlačítka ◀ snížíte ostrost. • Stisknutím tlačítka ▶ zvýšíte ostrost.





.....

Poznámka: Funkce "H. poloha", "V. poloha", "Frekvence" a "Sledování" nejsou podporovány v režimu HDMI nebo Video.

Poznámka: Funkce „Ostrost“ není podporována v režimu HDMI a počítačovém režimu.

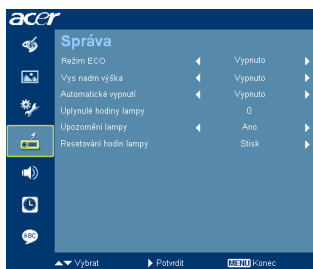
Správa





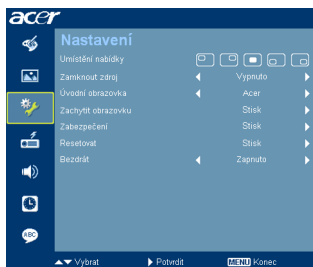

Režim ECO	Volbou „Zapnuto“ dojde ke ztlumení lampy projektoru, snížení spotřeby energie, prodloužení životnosti lampy a snížení hluku. Volbou „Vypnuto“ se vrátíte do normálního režimu.
Vys nadm výška	Pokud chcete aktivovat režim vysoké nadmořské výšky, vyberte možnost „Zapnuto“. Režim provozuje větrák při maximálních otáčkách, aby umožnil chlazení projektoru ve velkých nadmořských výškách.
Automatické vypnutí	Není-li k dispozici žádný vstupní signál, projektor se po uplynutí nastaveného času automaticky vypne. (v minutách)
Uplynulé hodiny lampy	Zobrazuje uplynulý provozní čas lampy (v hodinách).
Upozornění lampy	Aktivací této funkce se zobrazí upozornění na výměnu lampy 30 hodin před vypršením její životnosti.
Resetování hodin lampy	Stisknutím tlačítka  po volbě „Ano“ nastavíte počítadlo hodin lampy na 0 hodin.

Nastavení

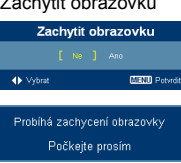
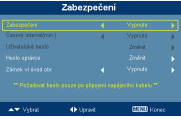

Umístění nabídky	Zvolte umístění nabídky na promítací ploše.
Zamknout zdroj	Když je zámek nastaven na „Vypnuto“ a dojde ke ztrátě aktuálního vstupního signálu, projektor bude hledat jiné signály. Když je zámek nastaven na „Zapnuto“, bude „uzamčen“ aktuální zdrojový kanál, dokud stisknutím tlačítka „Source“ (Zdroj) na dálkovém ovladači nevyberete další kanál.
Úvodní obrazovka	Tato funkce slouží k výběru požadované úvodní obrazovky. Změna nastavení se projeví po ukončení nabídky OSD. <ul style="list-style-type: none"> • Acer: Výchozí úvodní obrazovka projektoru Acer. • Uživatel: Slouží k uložení obrázku z funkce „Zachytit obrazovku“.







	<p>Tato funkce slouží k vlastnímu nastavení úvodní obrazovky. Chcete-li zachytit obraz, který chcete použít jako úvodní obrazovka, postupujte podle následujících pokynů.</p> <p>Poznámka: Před prováděním následujících kroků zkontrolujte, zda je funkce „Keystone“ (Lichoběžník) nastavena na výchozí hodnotu 0 a zda je nastaven poměr stran 4:3. Podrobnosti viz část „Obraz“.</p> <ul style="list-style-type: none"> • Změňte nastavení „Úvodní obrazovka“ z výchozí hodnoty „Acer“ na hodnotu „Uživatel“. • Stisknutím tlačítka „Zachytit obrazovku“ přizpůsobíte úvodní obrazovku. • Zobrazí se dialogové okno pro potvrzení akce. Volbou „Ano“ bude použit aktuální obraz jako úvodní obrazovka. Oblast snímku je ohraničena červeným obdélníkem. Volbou „Ne“ zrušíte snímek obrazovky a ukončíte nabídku OSD. • Zobrazí se zpráva, že snímek obrazovky je zpracováván. • Po dokončení snímku obrazovky tato zpráva zmizí a zobrazí se původní zobrazení. • Vlastní úvodní obrazovka (viz níže) se zobrazí, když je zjištěn nový vstupní signál nebo když restartujete projektor.
	<p>Zabezpečení Tento projektor nabízí správci užitečnou funkci zabezpečení pro správu používání.</p> <p>Stisknutím tlačítka  změňte nastavení „Zabezpečení“. Je-li aktivována funkce zabezpečení, je nezbytné před změnou nastavení zabezpečení nejdříve zadat „Heslo správce“.</p> <ul style="list-style-type: none"> • Výběrem možnosti „Zapnuto“ aktivujete funkci zabezpečení. Před používáním projektoru musí uživatel zadat heslo. Podrobnosti viz část „Uživatelské heslo“. • Je-li vybrána možnost „Vypnuto“, uživatel může zapnout projektor bez zadání hesla.
	<p>Časový interval(min.) Po nastavení funkce „Zabezpečení“ na možnost „Zapnuto“ může správce nastavit funkci časového intervalu.</p> <ul style="list-style-type: none"> • Stisknutím tlačítka  nebo  vyberte časový interval. • Rozsah je 10 až 990 minut. • Po vypršení času projektor vyzve uživatele k novému zadání hesla. • Výchozí nastavení výrobce funkce „Časový interval(min.)“ je „Vypnuto“. • Když je funkce zabezpečení aktivní, po zapnutí projektor vyzve uživatele k zadání hesla. Do tohoto dialogového okna lze zadat „Uživatelské heslo“ i „Heslo správce“.



Poznámka: Tato funkce snímku obrazovky je omezena pouze na poměr stran 4:3.

Poznámka: Pro dosažení optimální kvality požadovaného obrazu u modelů XGA doporučujeme předem nastavit rozlišení počítače na 1024 x 768.

Poznámka: Před použitím této funkce u modelů SVGA doporučujeme nastavit rozlišení počítače na 800 x 600.

 	<p>Uživatelské heslo</p> <ul style="list-style-type: none"> • Chcete-li nastavit nebo změnit položku „Uživatelské heslo“, stiskněte tlačítko . • Stisknutím číselných tlačítek na dálkovém ovladači nastavte heslo a potvrďte stisknutím tlačítka „MENU“. • Chcete-li některý znak smazat, stiskněte tlačítko . • Po zobrazení dialogového okna „Potvrzení hesla“ zadejte heslo. • Heslo musí mít délku 4 až 8 znaků. • Vyberete-li možnost „Požadovat heslo pouze po připojení napájecího kabelu“, projektor vyzve uživatele k zadání hesla po každém připojení napájecího kabelu. • Vyberete-li možnost „Požadovat heslo po každém zapnutí projektoru“, bude uživatel muset zadat heslo po každém zapnutí projektoru.
	<p>Heslo správce</p> <p>„Heslo správce“ lze zadat v dialogovém okně „Zadat Heslo správce“ a v dialogovém okně „Zadat heslo“.</p> <ul style="list-style-type: none"> • Stisknutím tlačítka  můžete změnit „Heslo správce“. • Výchozí nastavení výrobce pro „Heslo správce“ je „1234“. <p>Zapomenete-li heslo správce, obnovte jej následujícím způsobem:</p> <ul style="list-style-type: none"> • Zadejte jedinečné 6místné „Univerzální heslo“, které je vytištěno na bezpečnostní kartě (viz příslušenství v krabici). Toto jedinečné heslo lze do projektoru zadat kdykoli bez ohledu na heslo správce. • Ztratíte-li tuto bezpečnostní kartu a číslo, obraťte se na servisní středisko Acer.
	<p>Zámek vl úvod obr</p> <ul style="list-style-type: none"> • Výchozí nastavení zámku vlastní úvodní obrazovky je „VYPNUTO“. Pokud je zámek vlastní úvodní obrazovky nastaven na „ZAPNUTO“, uživatelé nemohou náhodně měnit úvodní obrazovku. Volbou „VYPNUTO“ odemknete úvodní obrazovku.
<p>Resetovat</p>	<ul style="list-style-type: none"> • Stisknutím tlačítka po volbě „Ano“ obnovíte výchozí nastavení výrobce parametrů ve všech nabídkách.
<p>Bezdrát</p>	<ul style="list-style-type: none"> • Podrobnosti viz příručka pro bezdrát. (Pouze řada P1266i)

Zvuk

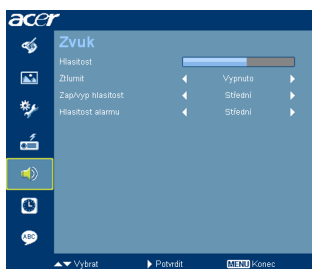

Hlasitost	<ul style="list-style-type: none"> • Stisknutím tlačítka ◀ snížíte hlasitost. • Stisknutím tlačítka ▶ zvýšíte hlasitost.
Ztlumit	<ul style="list-style-type: none"> • Volbou „Zapnuto“ vypnete zvuk. • Volbou „Vypnuto“ obnovíte zvuk.
Zap/Vyp Hlasitost	<ul style="list-style-type: none"> • Tato funkce slouží k nastavení hlasitosti upozornění při zapnutí/vypnutí projektoru.
Hlasitost alarmu	<ul style="list-style-type: none"> • Tato funkce slouží k nastavení hlasitosti výstražných upozornění.

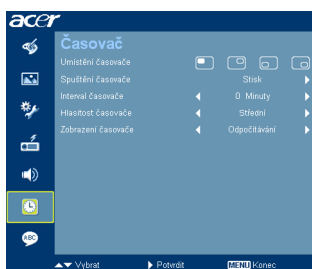

Časovač

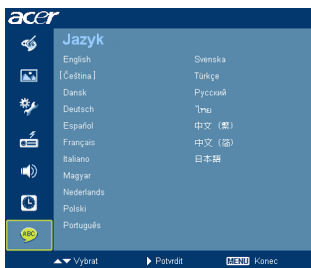

Umístění časovače	<ul style="list-style-type: none"> • Slouží k výběru umístění časovače na obrazovce.
Spuštění časovače	<ul style="list-style-type: none"> • Stisknutím tlačítka ▶ spustíte nebo ukončíte časovač.
Interval časovače	<ul style="list-style-type: none"> • Stisknutím tlačítka ◀ nebo ▶ upravte interval časovače.
Hlasitost časovače	<ul style="list-style-type: none"> • Tato funkce slouží k nastavení hlasitosti upozornění, když je aktivovaná funkce časovače a když vypršel čas.
Zobrazení časovače	<ul style="list-style-type: none"> • Stisknutím tlačítka ◀ nebo ▶ vyberte režim časovače, který se má zobrazit na obrazovce.

Jazyk



Jazyk	<p>Slouží k výběru jazyka nabídky OSD. Pomocí tlačítka  nebo  vyberte požadovaný jazyk nabídky.</p> <ul style="list-style-type: none"> • Stisknutím tlačítka  potvrďte výběr.
-------	---

Dodatky

Odstraňování problémů

Pokud máte problémy s projektorem Acer, postupujte podle následujících pokynů pro jejich odstranění. Pokud problémy přetrvávají, obraťte se na nejbližšího prodejce nebo servisní středisko.

Problémy s obrazem a jejich řešení

#	Problém	Řešení
1	Žádný obraz na promítací ploše	<ul style="list-style-type: none"> • Připojení podle pokynů v části „Začínáme“. • Zkontrolujte, zda žádný kolík není ohnutý nebo zlomený. • Zkontrolujte, zda je lampa projektoru řádně nainstalovaná. Pokyny viz část „Výměna lampy“. • Ujistěte se, že jste sundali víčko na objektiv a zda je projektor zapnutý.
2	Obraz je neúplný, posouvá se nebo není zobrazen správně (počítač (Windows 95/98/2000/XP))	<ul style="list-style-type: none"> • Stiskněte tlačítko „RESYNC“ na dálkovém ovladači nebo na ovládacím panelu. • Nesprávně zobrazený obraz: <ul style="list-style-type: none"> • Otevřete část „Tento počítač“, přejděte na „Ovládací panely“ a poklepejte na ikonu „Zobrazení“. • Vyberte kartu „Nastavení“. • Zkontrolujte, zda je rozlišení grafiky nastaveno na hodnotu stejnou nebo nižší než UXGA (1600 x 1200). • Klepněte na tlačítko „Upřesnit vlastnosti“. <p>Pokud problém přetrvává, změňte zobrazení používaného monitoru a postupujte podle následujících kroků:</p> <ul style="list-style-type: none"> • Zkontrolujte, zda je rozlišení nastaveno na hodnotu stejnou nebo nižší než UXGA (1600 x 1200). • Na kartě „Monitor“ klepněte na tlačítko „Změnit“. • Klepněte na tlačítko „Zobrazit všechna zařízení“ . Potom pod polem SP vyberte možnost „Standardní typy monitorů“ a zvolte požadovaný režim rozlišení v poli „Modely“. • Zkontrolujte, zda je rozlišení grafiky nastaveno na hodnotu stejnou nebo nižší než UXGA (1600 x 1200).

3	<p>Obraz je neúplný, posouvá se nebo není zobrazen správně (notebooky)</p>	<ul style="list-style-type: none"> • Stiskněte tlačítko „RESYNC“ na dálkovém ovladači nebo na ovládacím panelu. • Nesprávně zobrazený obraz: <ul style="list-style-type: none"> • Podle kroků pro položku 2 (výše) upravte rozlišení počítače. • Stisknutím přepínejte nastavení výstupu. Příklad: [Fn]+[F4], Compaq [Fn]+[F4], Dell [Fn]+[F8], Gateway [Fn]+[F4], IBM [Fn]+[F7], HP [Fn]+[F4], NEC [Fn]+[F3], Toshiba [Fn]+[F5] • Pokud máte potíže se změnou rozlišení nebo zamrznutím monitoru, restartujte všechna zařízení včetně projektoru.
4	<p>Vaše prezentace se nezobrazuje na displeji notebooku.</p>	<ul style="list-style-type: none"> • Používáte-li notebook s operačním systémem Microsoft® Windows®: Některé notebooky mohou deaktivovat své displeje, když je v činnosti druhé zobrazovací zařízení. Každý notebook má jiný způsob reaktivace. Podrobné informace viz příručka k počítači. • Používáte-li notebook s operačním systémem Apple® Mac®: V části Předvolby systému otevřete část Zobrazení a položku Zrcadlení videa nastavte na možnost „Zapnuto“.
5	<p>Obraz je nestabilní nebo bliká</p>	<ul style="list-style-type: none"> • Upravte pomocí nastavení „Sledování“. Další informace viz část „Obraz“. • Změňte v počítači nastavení barevné hloubky obrazu.
6	<p>Na obrazu je zobrazen svislý blikající panel</p>	<ul style="list-style-type: none"> • Proveďte nastavení pomocí položky „Frekvence“. Další informace viz část „Obraz“. • Zkontrolujte a překonfigurujte režim zobrazení grafické karty tak, aby byl kompatibilní s projektorem.
7	<p>Obraz je nezaostřený</p>	<ul style="list-style-type: none"> • Zkontrolujte, zda je sejmutá krytka objektivu. • Upravte ovladač ostření na objektivu projektoru. • Zkontrolujte, zda se promítací plocha nachází v požadované vzdálenosti 3,3 až 32,0 stop (1,0 až 9,8 metrů) od projektoru. Další informace viz část „Dosažení požadované velikosti obrazu úpravou vzdálenosti a zoomu“.
8	<p>Při zobrazení „širokoúhlého“ titulu DVD je obraz roztažený</p>	<p>Při přehrávání disku DVD kódovaném v anamorfním poměru stran nebo v poměru stran 16:9 bude pravděpodobně třeba provést následující nastavení:</p> <ul style="list-style-type: none"> • Pokud přehráváte titul DVD ve formátu 4:3, nastavte v nabídce OSD projektoru formát 4:3. • Pokud je obraz stále roztažený, bude rovněž třeba nastavit poměr stran. Nastavte v přehrávači DVD formát zobrazení 16:9 (širokoúhlý).

9	Obraz je příliš malý nebo příliš velký	<ul style="list-style-type: none"> • Upravte páčku zoomu na horní straně projektoru. • Posuňte projektor blíže nebo dále od promítací plochy. • Problémy s projektorem Stiskněte tlačítko „MENU“ na dálkovém ovladači nebo na ovládacím panelu. Přejděte na nastavení „Obraz --> Poměr stran“ a vyzkoušejte různá nastavení.
10	Okraje obrazu jsou šikmé	<ul style="list-style-type: none"> • Pokud možno přemístěte projektor tak, aby se nacházel uprostřed promítací plochy. • Opakovaně stiskněte tlačítko „Lichoběžník $\square / \square / \square / \square$“ na dálkovém ovladači, dokud boční strany nebudou svislé.
11	Obraz je obrácený	<ul style="list-style-type: none"> • V nabídce OSD vyberte položku „Obraz --> Projekce“ a upravte směr obrazu.

Problémy s projektorem

#	Situace	Řešení
1	Projektor přestal reagovat na všechny ovládací prvky	Pokud možno vypněte projektor, odpojte napájecí kabel, počkejte alespoň 30 sekund a potom napájení opět připojte.
2	Lampa vyhořela nebo praskla	Když lampa dosáhne konce životnosti, shoří, přičemž může být slyšet praskavý zvuk. Pokud se toto stane, projektor nelze zapnout, dokud lampa nebude vyměněna. Při výměně lampy postupujte podle pokynů v části „Výměna lampy“.

Zprávy OSD

#	Situace	Upozornění
1	Zpráva	<p data-bbox="369 268 798 288">Selhání ventilátoru – ventilátor projektoru nefunguje.</p> <div data-bbox="359 316 920 373" style="background-color: #003366; color: white; padding: 5px; text-align: center;"> <p data-bbox="511 320 768 360">Selhání ventilátoru. Lampa se brzy automaticky vypne.</p> </div> <p data-bbox="369 395 907 499">Projektor je přehřátý – projektor přesáhl doporučenou provozní teplotu a před dalším používáním musí vychladnout. Rovněž zkontrolujte prachové filtry (jsou-li nainstalovány). Pokud je prachový filtr ucpaný prachem, vyčistěte jej. Podrobné pokyny viz část „Čištění a výměna prachového filtru“.</p> <div data-bbox="359 523 920 580" style="background-color: #003366; color: white; padding: 5px; text-align: center;"> <p data-bbox="511 528 768 568">Projektor je přehřátý. Lampa se brzy automaticky vypne.</p> </div> <p data-bbox="369 603 907 643">Je třeba vyměnit lampu – životnost lampy brzy vyprší. Připravte se na brzkou výměnu.</p> <div data-bbox="359 667 920 724" style="background-color: #003366; color: white; padding: 5px; text-align: center;"> <p data-bbox="459 671 814 711">Bliží se konec životnosti lampy v plném provozu. Doporučujeme lampu vyměnit!</p> </div>

Významy indikátorů LED a výstrah

Zprávy indikátorů LED

Zpráva	Indikátor LED lampy	Indikátor LED teploty	Indikátor LED napájení	
	Červená	Červená	Červená	Modrá
Pohotovostní režim (je připojen napájecí kabel)	--	--	V	--
Vypínač ZAP	--	--	--	V
Restart lampy	--	--	--	Rychlé blikání
Vypínání (chlazení)	--	--	Rychlé blikání	--
Vypínání (chlazení dokončeno)	--	--	V	--
Chyba (tepelné selhání)	--	V	--	V
Chyba (selhání zámku ventilátoru)	--	Rychlé blikání	--	V
Chyba (prasklá lampa)	V	--	--	V
Chyba (chyba barevného kola)	Rychlé blikání	--	--	V

Výměna lampy

Šroubovákem odmontujte šroub(y) z krytu a potom vysuňte lampu.

Projektor sleduje životnost lampy. Zobrazí se výstražná zpráva "**Bliží se konec životnosti lampy v plném provozu. Doporučujeme lampu vyměnit!**" Po zobrazení této zprávy lampu co nejdříve vyměňte. Před výměnou lampy se musí projektor alespoň 30 minut chladit.



Varování: Komora lampy je horká! Před výměnou lampy ji nechte vychladnout.

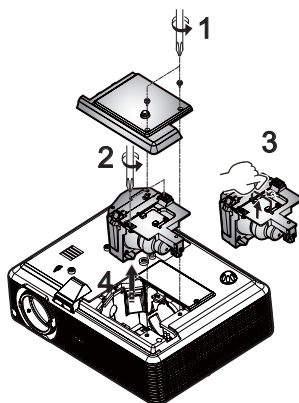

Výměna lampy

- 1 Vypněte projektor stisknutím vypínače.
- 2 Nechte projektor alespoň 30 minut vychladnout.
- 3 Odpojte napájecí kabel .
- 4 Pomocí šroubováku odmontujte šroubek z krytu. (Obrázek č. 1)
- 5 Zvedněte a sejměte kryt.
- 6 Odmontujte dva šroubky, které zajišťují modul lampy (Obrázek č. 2) a přitáhněte páčku lampy. (Obrázek č. 3)
- 7 Za pomoci síly vysuňte modul lampy. (Obrázek č. 4)

Při výměně modulu lampy postupujte jako v předchozím kroku, ale v obráceném pořadí.



Varování: Aby se omezilo nebezpečí zranění osob, zabraňte pádu modulu lampy, ani se nedotýkejte žárovky or lampy. V pádu se žárovka může roztříštit způsobit zranění.

Stropní instalace

Chcete-li nainstalovat projektor pomocí stropního držáku, postupujte podle následujících kroků:

- 1 Vyvrtejte čtyři otvory do pevné části otvoru s dobrou strukturou a připevněte základnu držáku.

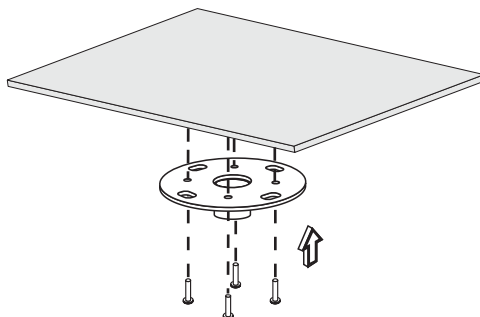

Poznámka: Šrouby nejsou dodávány s projektorem. Pořiďte si vhodné šrouby pro váš typ stropu.

- 2 Připevněte stropní tyč vhodným typem čtyřválcových šroubů.

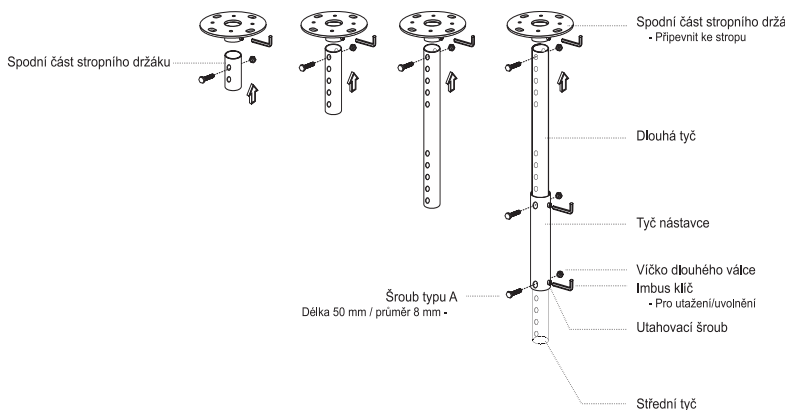

- 3 Pomocí šroubů, jejichž počet odpovídá velikosti projektoru, připevněte projektor ke stropní konzole.

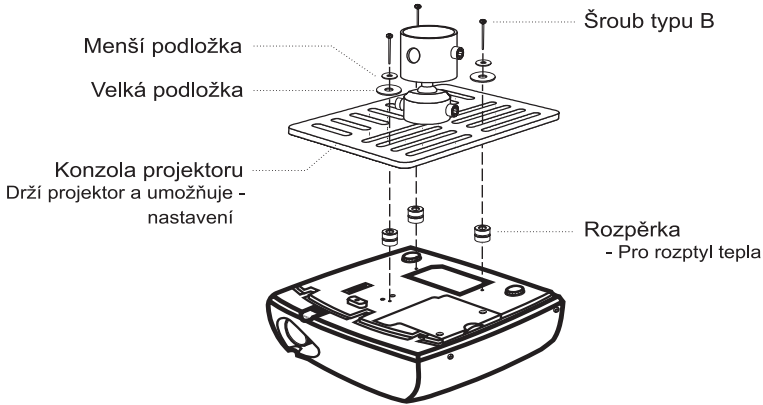

Poznámka: Doporučujeme zachovat dostatečnou mezeru mezi konzolou a projektorem pro zajištění dostatečného odvětrávání tepla. Podle potřeby použijte pro bezpečnější ukotvení dvě podložky.

- 4 Připevněte stropní konzolu ke stropní tyči.

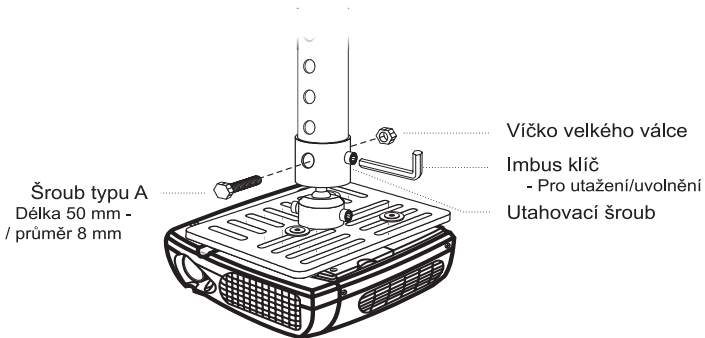

- 5 Podle potřeby upravte úhel a polohu.

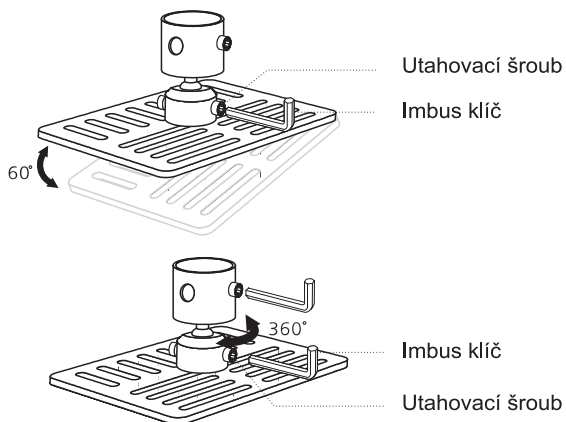

Poznámka: V následující tabulce je uveden vhodný typ šroubu a podložky pro každý model. Šrouby průměru 3 mm jsou součástí balíčku se šrouby.

Modely	Šroub typu B		Typ podložky	
	Průměr (mm)	Délka (mm)	Velká	Malá
P1166/P1266/ P1266i/P1270	3	25	V	V

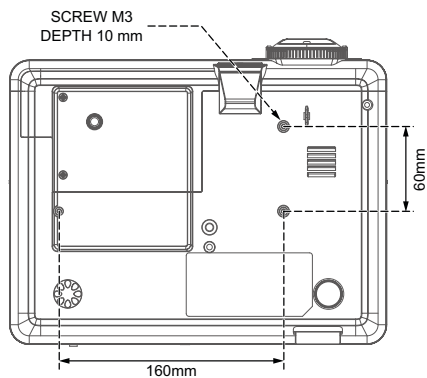

Specifikace

Následující specifikace podléhají změnám bez předchozího upozornění. Konečné specifikace viz publikované marketingové specifikace společnosti Acer.

Promítací systém	DLP®
Rozlišení	P1266/P1266i/P1270 Series: Nativní: XGA (1024 x 768), Max.: UXGA (1600 x 1200), WSXGA+ (1680 x 1050) P1166 Series: Nativní: SVGA (800 x 600), Max.: UXGA (1600 x 1200), WSXGA+ (1680 x 1050)
Kompatibilita počítače	Počítače IBM a kompatibilní, Apple Macintosh, iMac a standardy VESA: SXGA, XGA, VGA, SVGA, SXGA+, WXGA, WXGA+, WSXGA+
Kompatibilita videa	NTSC (3.58/4.43), PAL (B/D/G/H/I/M/N), SECAM (B/D/G/K/K1/L), HDTV (720p, 1080i, 1080p), EDTV (480p, 576p), SDTV (480i, 576i)
Poměr stran	4:3 (nativní), 16:9
Zobrazitelné barvy	134 miliónů barev
Objektiv projektoru	F/ 2,41 – 2,66, f = 18,17 mm – 21,81 mm, ruční zoom objektivu 1,2x
Velikost promítaného obrazu (úhlopříčná)	26" (0,65 m) - 300" (7,62 m)
Vzdálenost projektoru	3,3' (1,0 m) – 32' (9,8 m)
Poměr vzdálenosti a šířky	62"@2m (1,60 - 1,92:1)
Frekvence vodorovného vykreslování	31,5k - 92 kHz
Obnovovací frekvence svislého vykreslování	50 - 85 Hz
Typ lampy	Řada P1166/P1266/P1266i: 180 W vyměnitelná uživatelem Řada P1270: 230 W vyměnitelná uživatelem
Korekce lichoběžníkového obrazu	± 40°
Zvuk	Vnitřní reproduktor s výkonem 2 W x 1
Hmotnost	2,5 kg (5,5 lb.)
Rozměry (Š x V x H)	209 mm x 172,3 mm x 42 mm (8,2" x 6,8" x 1,7")
Dálkový ovladač	Funkce laserového ukazovátka a kabelového-IR ovládání
Digitální zoom	2X
Napájení	100 - 240 V, 50 - 60 Hz
Příkon	Řada P1166/P1266/P1270: 235 W Řada P1266i: 240 W
Provozní teplota	5°C až 35°C / 41°F až 95°F

Konektory v/v

- Zásuvka napájení x1
- Vstup VGA x1
- Kompozitní video x1
- S-Video x1
- Výstup VGA x1
- HDMI x1
- Vstup 3,5 mm jack x1: pro kabelové IR dálkové ovládání
- RS232 3kolíkový min dim jack x1
- USB x1: pro dálkové ovládání z počítače

Následující položky jsou k dispozici pouze pro P1266i Series:

- Bezdrátová anténa x1
- Síťový vstup RJ45 x 1
- Výstup 3,5 mm jack x1 pro bezdrátový výstup zvuku

Standardní obsah krabice

- Napájecí kabel x1
 - Kabel VGA x1
 - Kabel kompozitního videa x1
 - Dálkový ovladač x1
 - Baterie x 2 (do dálkového ovladače)
 - Uživatelská příručka (CD-ROM) x 2 (Wireless CD pro P1266i Series)
 - Stručná příručka x 2 (Stručná příručka Wireless pro P1266i Series)
 - Bezpečnostní karta x 1
 - Brašna x1
 - Bezdrátová anténa x1 (pro P1266i)
-

* Design a specifikace podléhají změnám bez předchozího upozornění.

Kompatibilní režimy

A. VGA analogový signál

1 VGA analogový signál – počítačový signál

Režimy	Rozlišení	V. frekvence [Hz]	H. frekvence [KHz]
VGA	640x480	60	31,50
	640x480	72	37,90
	640x480	75	37,50
	640x480	85	43,30
	720x400	70	31,50
SVGA	720x400	85	37,90
	800x600	56	35,2
	800x600	60	37,90
	800x600	72	48,10
	800x600	75	46,90
XGA	800x600	85	53,70
	832x624	75	49,725
	1024x768	60	48,40
	1024x768	70	56,50
	1024x768	75	60,00
SXGA	1024x768	85	68,70
	1152x864	70	63,80
	1152x864	75	67,50
	1152x864	85	77,10
	1280X1024	60	63,98
QuadVGA	1280X1024	72	76,97
	1280X1024	75	79,98
	1280X1024	85	91,10
	1280x960	60	59,70
	1280x960	75	75,23
SXGA+	1400x1050	60	65,32
UXGA	1600x1200	60	75,00
Power Mac G4	640x480	66,6(67)	34,93
	800x600	60	37,90
	1024x768	60	48,40
	1152x870	75	68,68
	1280x960	75	75,00
PowerBook G4	1280x1024	60	63,98
	640x480	60	31,35
	640x480	66,6(67)	34,93
	800x600	60	37,90
	1024x768	60	48,40

	1152x870	75	68,68
	1280x960	75	75,00
	1280x1024	60	63,98
i Mac DV (G3)	1024x768	75	60,00

2 VGA analogový signál – rozšířené široké časování

Režimy	Rozlišení	V. frekvence [Hz]	H. frekvence [KHz]
WXGA	1280x768	60	48,36
	1280x768	75	57,6
	1280x768	85	68,63
	1280x720	60	45,00
	1280x800	60	49,702
	1360x768	60	47,72
	1440x900	60	55,935
	1680x1050	60	65,290

B. HDMI digitální signál

1 HDMI– počítačový signál

Režimy	Rozlišení	V. frekvence [Hz]	H. frekvence [KHz]
VGA	640x480	60	31,50
	640x480	72	37,90
	640x480	75	37,50
	640x480	85	43,30
	720x400	70	31,50
	720x400	85	37,90
SVGA	800x600	56	35,2
	800x600	60	37,90
	800x600	72	48,10
	800x600	75	46,90
	800x600	85	53,70
	832x624	75	49,725
XGA	1024x768	60	48,40
	1024x768	70	56,50
	1024x768	75	60,00
	1024x768	85	68,70
SXGA	1152x864	70	63,80
	1152x864	75	67,50
	1152x864	85	77,10
	1280x1024	60	63,98
	1280x1024	72	76,97

	1280x1024	75	79,98
	1280x1024	85	91,10
QuadVGA	1280x960	60	59,7
	1280x960	75	75,23
SXGA+	1400x1050	60	65,32
UXGA	1600x1200	60	75,00
Power Mac G4	640x480	66,6(67)	34,93
	800x600	60	37,90
	1024x768	60	48,40
	1152x870	75	68,68
	1280x960	75	75,00
	1280x1024	60	63,98
PowerBook G4	640x480	60	31,35
	640x480	66,6(67)	34,93
	800x600	60	37,90
	1024x768	60	48,40
	1152x870	75	68,68
	1280x960	75	75,00
	1280x1024	60	63,98
i Mac DV (G3)	1024x768	75	60,00

2 HDMI – rozšířené široké časování

Režimy	Rozlišení	V. frekvence [Hz]	H. frekvence [KHz]
WXGA	1280x768	60	48,36
	1280x768	75	57,60
	1280x768	85	68,630
	1280x720	60	45,00
	1280x800	60	49,702
	1360x768	60	47,72
	1440x900	60	55,935
	1680x1050	60	65,290

3 HDMI – videosignál

Režimy	Rozlišení	V. frekvence [Hz]	H. frekvence [KHz]
Pro TWN/USA SKU			
480i (NTSC)	720x480(1440x480)	59,94(29,97)	15,734
480p (NTSC)	720x480	59,94	31,47
720p (NTSC)	1280x720	60	45,00
1080i (NTSC)	1920x1080	60(30)	33,75
1080p (NTSC)	1920x1080	60	67,50
Pro EMEA SKU			
576i (PAL)	720x576(1440x576)	50(25)	15,625
576p (PAL)	720x576	50	31,25

720p (PAL)	1280x720	50	37,5
1080i (PAL)	1920x1080	50(25)	28,13
1080p (PAL)	1920x1080	50	56,25
Frekvence vodorovného vykreslování:	15k - 92 kHz		
Frekvence svisleho vykreslování:	50k - 85 Hz		

Poznámky o předpisech a bezpečnosti

Poznámka ke směrnicím FCC

Toto zařízení bylo testováno a vyhovuje omezením pro digitální zařízení třídy B na základě části 15 směrnic FCC. Tato omezení jsou navržena tak, aby zajišťovala přiměřenou ochranu proti nežádoucímu rušení při normální instalaci. Zařízení vytváří, používá a může vyzařovat energii na rádiových frekvencích a pokud není nainstalováno a používáno podle pokynů, může způsobovat nevhodné rušení radiokomunikací.

V žádném případě však není možné zaručit, že v určité konkrétní situaci k rušení nedojde. Pokud toto zařízení způsobí škodlivé rušení v rádiovém nebo televizním příjmu, což lze zjistit zapnutím a vypnutím zařízení, doporučujeme uživateli, aby se pokusil rušení napravit jedním nebo více z následujících opatření:

- Přesměrujte nebo přemístěte přijímací anténu.
- Zvětšete vzdálenost mezi zařízením a přijímačem.
- Připojte zařízení do zásuvky v jiném obvodu, než je připojen přijímač.
- Požádejte o pomoc prodejce nebo zkušeného rádiového/televizního technika.

Poznámka: stíněné kabely

Všechna připojení do jiných počítačových zařízení musí být provedena stíněnými kabely, aby byla dodržena shoda s předpisy FCC.

Poznámka: periferní zařízení

K tomuto zařízení lze připojit pouze periferní zařízení (vstupní a výstupní zařízení, terminály, tiskárny, atd.), která jsou certifikována a která vyhovují omezením pro zařízení třídy B. Při používání necertifikovaných periferních zařízení bude s velkou pravděpodobností docházet k rušení příjmu rozhlasového a televizního vysílání.

Upozornění

Změny nebo úpravy bez výslovného souhlasu výrobce mohou způsobit ztrátu uživatelské ochrany, zaručené Federálním úřadem pro komunikace (FCC), při provozu tohoto zařízení.

Provozní podmínky

Toto zařízení vyhovuje části 15 směrnic FCC. Provoz zařízení podléhá následujícím dvěma podmínkám: (1) toto zařízení nesmí působit nežádoucí rušení signálu, (2) toto zařízení musí akceptovat jakékoli vnější rušení včetně rušení, které by působilo nežádoucí provoz.

Poznámka: uživatelé v Kanadě

Toto zařízení třídy B splňuje kanadské předpisy ICES-003.

Remarque a l'intention des utilisateurs canadiens

et appareil numérique de la classe B est conforme a la norme NMB-003 du Canada.

Kanada — slaboproudá licence s výjimkou komunikačních zařízení (RSS-210)

- a Obečné informace
Provoz zařízení je omezen následujícími podmínkami:
 1. Toto zařízení nesmí působit nežádoucí rušení signálu a
 2. Toto zařízení musí akceptovat jakékoli vnější rušení včetně rušení, které by působilo nežádoucí provoz.
- b Provoz v pásmu 2,4 GHz
Aby se zabránilo rádiovému rušení licencovaných služeb, toto zařízení je určeno pro provoz ve vnitřních prostorech a venkovní instalace podléhá licenci.

Prohlášení o shodě pro státy EU

Společnost Acer tímto prohlašuje, že tento projektor splňuje základní požadavky a další relevantní ustanovení směrnice 1999/5/EC. (Kompletní dokumentace <http://global.acer.com/support/certificate.htm>.)

Splňuje požadavky Ruské regulační certifikace



ME61

Poznámka o regulování rádiových zařízení



Poznámka: Následující informace o předpisech se vztahuje pouze modely s bezdrátovým připojením k síti a/nebo s technologií Bluetooth.

Obecné

Tento výrobek splňuje standardy rádiových frekvencí a bezpečnosti každé země nebo regionu, ve kterých byl schválen pro bezdrátové používání. V závislosti na konfiguraci může nebo nemusí tento výrobek obsahovat bezdrátové rádiové zařízení (například moduly bezdrátové LAN a/nebo Bluetooth). Níže uvedené informace se vztahují pouze na výrobky s takovými zařízeními.

Evropská unie (EU)

Směrnice R&TTE 1999/5/EC atestovaná pro shodu s následujícími harmonizačními standardy:

- **Článek 3.1(a) Zdraví a Bezpečnost**
 - EN60950-1:2001
 - EN50371:2002 (SAR, běžné FR zařízení)
- **Článek 3.1(b) EMC**
 - EN301 489-1 V1.4.1 (běžný technický požadavek)
 - EN301 489-3 V1.4.1 (pro zařízení s krátkým rozsahem)
 - EN301 489-17 V1.2.1 (pro širokopásmová datová zařízení a zařízení HIPETLAN)
- **Článek 3.2 Spektrální použití**
 - EN300 220-1 V1.3.1 (pro zařízení s krátkým rozsahem, 25 ~ 1000 MHz, část 1)
 - EN300 220-2 V2.1.1 (pro zařízení s krátkým rozsahem, 25 ~ 1000 MHz, část 3)
 - EN300 440-2 V1.1.2 (pro zařízení s krátkým rozsahem, 1 G ~ 20 GMHz, část 2)
 - EN300 328 V1.6.1 (pro zařízení pro vysílání dat v pásmu 2,4 GHz ISM)
 - EN301 893 V1.2.3 (velkokapacitní síť RLAN 5 GHz)

Seznam platných zemí

Členské země EU (květen 2004): Belgie, Dánsko, Německo, Řecko, Španělsko, Francie, Irsko, Itálie, Lucembursko, Nizozemí, Rakousko, Portugalsko, Finsko, Švédsko, Velká Británie, Estonsko, Lotyšsko, Litva, Polsko, Maďarsko, Česká republika, Slovenská republika, Slovinsko, Kypr a Malta. Použití povoleno v zemích Evropské Unie a rovněž v Norsku, Švýcarsku, Islandu, a Lichtenštejnsku. Toto zařízení musí být používáno přesně podle předpisů a omezení každé země. Pro podrobnější informace kontaktujte místní úřady země, ve které má být zařízení používáno.



Acer America Corporation
 333 West San Carlos St., San Jose
 CA 95110, U. S. A.
 Tel : 254-298-4000
 Fax : 254-298-4147
 www.acer.com



**Federal Communications Commission
 Declaration of Conformity**

This device complies with Part 15 of the FCC Rules. Operation is subject to the following two conditions: (1) this device may not cause harmful interference, and (2) this device must accept any interference received, including interference that may cause undesired operation.

The following local Manufacturer / Importer is responsible for this declaration:

Product:	DLP Projector
Model Number:	DSV0801/DNX0802/DNX0806
Machine Type:	P1166/P1266/P1266i/P1270 series
Name of Responsible Party:	Acer America Corporation
Address of Responsible Party:	333 West San Carlos St. San Jose, CA 95110 U. S. A.
Contact Person:	Acer Representative
Phone No.:	254-298-4000
Fax No.:	254-298-4147



Declaration of Conformity

We,

Acer Computer (Shanghai) Limited

3F, No. 168 Xizang medium road, Huangpu District,
Shanghai, China

Contact Person: Mr. Easy Lai

Tel: 886-2-8691-3089 Fax: 886-2-8691-3000

E-mail: easy_lai@acer.com.tw

Hereby declare that:

Product: DLP Projector
Trade Name: Acer
Model Number: DSV0801/DNX0802/DNX0806
Machine Type: P1166/P1266/P1266i/P1270 series

Is compliant with the essential requirements and other relevant provisions of the following EC directives, and that all the necessary steps have been taken and are in force to assure that production units of the same product will continue comply with the requirements.

EMC Directive 2004/108/EC as attested by conformity with the following harmonized standards:

- EN55022:1998 + A1:2000 + A2:2003, AS/NZS CISPR22:2002, Class B
- EN55024:1998 + A1:2001 + A2:2003
- EN61000-3-2:2000, Class A
- EN61000-3-3:1995 + A1:2001

Low Voltage Directive 2006/95/EC as attested by conformity with the following harmonized standard:

R&TTE Directive 1999/5/EC as attested by conformity with the following harmonized standard:

- Article 3.1(a) Health and Safety
 - EN60950-1:2001
 - EN50371:2002 (SAR, general FR device)
- Article 3.1(b) EMC
 - EN301 489-1 V1.4.1 (common technical requirement)
 - EN301 489-3 V1.4.1 (for short range device)
 - EN301 489-17 V1.2.1 (for widerband data and HIPETLAN equipment)
- Article 3.2 Spectrum Usages
 - EN300 220-1 V1.3.1 (for short range device, 25~1000MHz, part 1)
 - EN300 220-2 V2.1.1 (for short range device, 25~1000MHz, part 3)
 - EN300 440-2 V1.1.2 (for short range device, 1G~20GMHz, part 2)
 - EN300 328 V1.6.1 (for data transmission equipment operating in the 2,4 GHz ISM band)
 - EN301 893 V1.2.3 (5GHz high performance RLAN)

Easy Lai

Easy Lai / Director

Acer Computer (Shanghai) Limited