

Acer Projektor

Sexrije P3150/P3250

Korisnički vodič

Copyright © 2008. Acer Incorporated.  
Sva prava su zadržana.

Acer projektor serije P3150/P3250 , Korisnički priručnik  
Izorno izdanje: 3/2008

Podaci u ovoj publikaciji mogu se periodički promijeniti bez prethodne obavijesti o time promjenama ili revizijama. Takve promjene će biti obuhvaćene novim izdanjima ovih uputa ili dopunskim dokumentima i publikacijama. Ova tvrtka ne daje nikakva izricita ili posredna jamstva u vezi sadržaja ovog teksta i posebno se odriče svake vrste posljednjih jamstava u pogledu mogućnosti prodaje ili prikladnosti za pojedine svrhe.

Zapišite broj modela, serijski broj, datum kupnje i mjesto kupnje u dolje osigurani prostor za to. Serijski broj i broj modela nalaze se na naljepnici vašeg projektor. Sva korespondencija koja se tiče vašeg uredaja mora sadržavati serijski broj, broj modela i podatke o kupnji.

Ni jedan dio ove publikacije se ne smije kopirati, pohranjivati u sustavima za dohvat podataka, prenositi, u bilo kojem obliku ili bilo kojim sredstvima, elektronički, mehanicki, fotokopiranjem, snimanjem ili kako drukcije, bez prethodne pismene dozvole tvrtke Acer Incorporated.

Acer projektor iz serije P3150/P3250

Broj modela: \_\_\_\_\_

Serijski broj: \_\_\_\_\_

Datum kupnje: \_\_\_\_\_

Mjesto kupnje: \_\_\_\_\_

Acer i logotip Acer su registrirani trgovački znakovi tvrtke Acer Incorporated. Nazivi proizvoda ili trgovački znakovi drugih tvrtki se ovdje koriste samo sa svrhom prepoznavanja i pripadaju svojim odgovarajućim vlasnicima.

"HDMI™, HDMI logotip i High-Definition Multimedia Interface (Multimedijsko sučelje visoke razlučivosti) su zaštitni znakovi ili registrirani zaštitni znakovi HDMI Licensing LLC."

# Podaci za vašu sigurnosti i udobnost

Pažljivo pročitajte ove upute. Spremite ovaj dokument zbog budućih potreba. Slijedite sva upozorenja i upute označene na proizvodu.

## Isključivanje proizvoda prije čišćenja

Odvojite ovaj proizvod od zidne utičnice prije njegova čišćenja. Nemojte koristiti tekuća ili aerosolna sredstva za čišćenje. Za čišćenje koristite vlažnu krpu.

## Mjera opreza za utikač kao element za odvajanje

Poštujte ove smjernice prilikom spajanja i odvajanja napajanja s vanjske jedinice izvora napajanja:

- Ugradite jedinicu izvora napajanja prije spajanja kabela za napajanje na utičnicu za izmjenično napajanje.
- Odvojite kabel za napajanje prije nego izvadite jedinicu za napajanje iz projektora.
- Ako sustav ima više izvora napajanja, odvojite napajanje iz sustava tako da isključite sve kablove iz odgovarajućih izvora napajanja.

## Mjera opreza radi pristupačnosti

Prizapite da utičnica u koju priključujete kabel bude pristupačna i smještena što je bliže moguće korisniku uređaja. Kad je potrebno odvojiti napajanje s uređaja izvucite kabel iz električne utičnice.



### Upozorenja!

- Nemojte ovaj proizvod upotrebljavati blizu vode.
- Nemojte postavljati proizvod na nestabilna kolica, stalak ili stol. Ako proizvod padne, može se ozbiljno oštetiti.
- Utori i otvori su predviđeni za ventilaciju koja omogućava pouzdan rad uređaja i zaštitu od pregrijavanja. Ove otvore ne smijete zaklanjati ili prekrivati. Otvore nikad ne smijete zakloniti tako da uređaj postavite na krevet, sofu, deku ili sličnu površinu.

Ovaj uređaj nikad ne smijete postaviti blizu ili iznad radijatora, grijalice ili u ugrađene instalacije osim ako nije omogućena odgovarajuća ventilacija.

- Nikad nemojte u proizvod gurati bilo kakve vrste predmeta kroz otvore na kućištu jer oni mogu dodirnuti mjesta s opasnim naponom ili izazvati kratke spojeve koji mogu dovesti do požara ili električnog udara. Nikad nemojte izljevati tekućinu bilo koje vrste u uređaj ili na njega.

- Kako biste izbjegli oštećenje unutarnjih dijelova i spriječili curenje baterije, proizvod nemojte postaviti na vibrirajuću podlogu.
- Nikad ga ne koristite pri sportskim aktivnostima, vježbanju ili u okruženju koje vibrira jer to bi vjerojatno izazvalo neočekivane struje kratkog spoja ili oštećivanje rotirajućih dijelova, svjetala.

## Korištenje električnog napajanja

- Monitor se smije napajati samo iz one vrste napajanja koja je navedena na natpisnoj pločici. Ako niste sigurni koji vrstu napajanja imate dostupnu, potražite savjet trgovca ili lokalne elektrodistribucije.
- Nemojte odlagati ništa na kabel napajanja. Nemojte proizvod postavljati na mjestima gdje ljudi mogu hodati po njegovom kabelu za napajanje.
- Ako uz proizvod morate koristiti produžni kabel, pobrinite se da ukupna struja svih uređaja koji su priključeni na produžni kabel ne prekorači nazivnu struju produžnog kabela. Također se pobrinite da ukupna struja svih uređaja spojenih na zidnu utičnicu ne prekorači nazivnu struju osigurača toga strujnog kruga.
- Nemojte preopterećivati utičnicu, priključnu kutiju ili produžni kabel tako da na njih spojite previše uređaja. Ukupno opterećenje sustava ne smije prijeći 80% nazivnog opterećenja strujnog kruga. Ako se produživači, opterećenje ne smije prijeći 80% nazivnoga ulaznog opterećenja produživača.
- Adapter za izmjenično napajanje proizvoda posjeduje tropolni uzemljeni utikač. Utikač se može utaknuti samo u uzemljenu utičnicu za napajanje. Uvjerite se da je utičnica pravilno uzemljena prije nego u nju utaknete utikač adaptera izmjeničnog napajanja. Nemojte utaknuti utikač u neuzemljenu utičnicu. Pojediniosti saznajte kod svojeg električara.



.....

**Upozorenje! Kontakt za uzemljenje ima zaštitnu funkciju. Korištenje utičnice za napajanje koja nije pravilno uzemljena može dovesti do električnog udara/ozljede.**



.....

**Napomena: Kontakt za uzemljenje osigurava i dobru zaštitu od neočekivanog šuma koji može nastati korištenjem obližnjih električnih uređaja i koji mogu stvarati smetnju u radu ovog uređaja.**

- Proizvod koristite samo uz dobiveni komplet kablova za napajanje. Ako morate zamijeniti komplet kabla za napajanje, uvjerite se da novi komplet zadovoljava ove zahtjeve: odvojiva vrsta, naveden u UL /CSA certificiran, vrste SPT-2, nazivnih podataka od najmanje 7A, 125V, odobren od VDE ili nadomjesnog standarda, maksimalne duljine od 4,6 metara (15 stopa).

## Servis proizvoda

Nemojte sami pokušati popravljati proizvod jer otvaranjem ili skidanjem poklopaca možete se izložiti djelovanju opasnog napona i ostalim opasnostima. Sve servisne popravke povjerite kvalificiranom osoblju servisa.

Odvojite uređaj od zidne utičnice i obratite se ovlaštenom serviseru kad:

- je kabel za napajanje ili utikač oštećen, prerezan ili istrošen
- je u uređaj izlivena tekućina
- je uređaj bio izložen kiši ili vodi
- je uređaj pao na pod ili ako je oštećeno kućište
- proizvod radi lošije nego bi trebao, što znači da je potreban servis
- uređaj ne radi normalno unatoč postupanju u skladu s uputama za upotrebu



.....

**Napomena: Podešavajte samo one regulatore koji su obuhvaćeni uputama za rukovanje jer nepravilno podešavanje ostalih regulatora može rezultirati oštećenjem i obično može zahtijevati opsežan rad kvalificiranog tehničara kako bi uređaj vratio u normalno stanje.**



.....

**Upozorenje! Iz sigurnosnih razloga pri zamjeni ili dodavanju dijelova nemojte koristiti nesukladne dijelove. Od vašeg prodavača potražite savjet o mogućnostima kupnje.**

Vaš uređaj i njegova poboljšanja mogu u sebi sadržavati sitne dijelove. Držite ih izvan dohvata male djece.

## Dodatne sigurnosne informacije

- Ne gledajte u objektiv projektor dok je njegova sijalica uključena. Svjetlo vam može oštetiti oči.
- Prvo isključite projektor a zatim i izvore signala
- Nemojte postavljati proizvod u okolinama poput ovih:
  - Prostor koji se slabo provjetrava. Razmak od zidova mora biti barem 50 cm i mogućnost slobodnog strujanja zraka u okolini projektora.
  - Mjesta na kojima temperatura može biti previsoka, kao u unutrašnjosti automobila sa svim podignutim prozorima.
  - Mjesta na kojima prekomjerna vlaga, prašina ili dim cigareta mogu onečistiti optičke dijelove, što će skratiti životnu dob i izazvati potamnivanje slike.
  - Mjesta u blizini vatrodjavnih alarma.
  - Mjesta na kojima je temperatura okoline iznad 40°C/104°F.
  - Mjesta s nadmorskom visinom iznad 3300 metara (10000 stopa).
- Ako nešto nije u redu s projektorom, odmah ga odvojite od napajanja. Nemojte ga koristiti ako iz projektor dolaze čudni zvukovi ili mirisi. Mogao bi izazvati požar ili električni udar. U ovom slučaju smjesta odvojite projektor od napajanja i pozovite ovlaštenog predstavnika.

- Nemojte dalje koristiti proizvod ako se polomio ili vam je pao. U ovom slučaju pozovite ovlaštenog predstavnika da ga pregleda.
- Ne okrećite objektiv projektora prema suncu. Time možete izazvati požar.
- Prilikom isključivanja projektora, predlažemo vam da ostavite projektor da dovrši svoj ciklus hlađenja prije nego ga isključite.
- Nemojte naglo isključivati mrežno napajanje ili projektor odvajati od napajanja dok je u radu. To može dovesti do uništenja žarulje, požara, električnog udara ili drugih problema. Najbolje je pričekati da se ventilator isključi prije isključivanja mrežnog napajanja.
- Nemojte doticati rešetku za izlaz zraka ni donju ploču jer su one vruće.
- Ako postoji zračni filter, često ga čistite. Temperatura unutar projektora se zbog začepljenosti filtra/otvora za ventilaciju nečistoćom ili prašinom može povećati.
- Ne gledajte unutar rešetke za izlaz zraka dok je projektor u radu. To vam može ozlijediti oči.
- Uvijek otvorite okidač objektivna ili skinite poklopac objektivna dok je projektor u radu.
- Dok je projektor u radu, njegov objektiv nemojte ničim zaklanjati jer ćete time dovesti do zagrijavanja predmeta i njegovog izobličavanja pa čak i do požara. Za privremeno isključivanje žarulje, pritisnite HIDE na daljinskom upravljaču.
- Za vrijeme rada žarulja će postati krajnje vruća. Ostavite projektor da se hladi 45 minuta prije nego izvadite sklop žarulje radi njegove zamjene.
- Nemojte koristiti žarulje ako im je istekao nazivni rok trajanja. U rijetkim slučajevima to može izazvati pucanje žarulje.
- Nikad nemojte vršiti zamjenu sklopa žarulje ili bilo kojega dijela elektronike ako projektor nije odvojen od mrežnog napajanja.
- Proizvod će sam utvrditi kad je istekao rok trajanja žarulje. Pobrinite se da žarulju zamijenite kad se pojavi poruka upozorenja.
- Pri zamjeni žarulje ostavite uređaj da se ohladi i slijedite sve upute o zamjeni.
- Ponovno postavite funkciju "Lamp Hour Reset" (Postavljanje broja radnih sati žarulje) u Ekranskom izborniku "Management" (Upravljanje) nakon zamjene modula žarulje.
- Nemojte pokušavati sami rasklopiti ovaj projektor. Unutar njega su prisutni opasni visoki naponi koji vas mogu ozlijediti. Jedinu zamjenjivu dio je žarulja koja ima svoj vlastiti skidljivi poklopac. Servis projektora povjerite prikladno obučenom profesionalnom osoblju servisa.
- Ne uspravljajte projektor na stražnju stranu. To može dovesti do pada projektora i izazvati ozljedu ili oštećenje.

## Radno okruženje za korištenje bežične funkcije (Dodatak)



**Upozorenje! Iz sigurnosnih razloga isključite sve bežične ili radio predajne uređaje dok stroj koristite pod sljedećim uvjetima. Ovaj uređaj može sadržavati, ali ne samo to: bežični LAN (WLAN), Bluetooth i/ili 3G.**

Zapamtite da morate poštivati sve posebne propise koji su na snazi u vašem području i uvijek vaš uređaj isključite ako je njegova upotreba zabranjena ili ako njegov rad može izazvati smetnje ili opasnost. Uređaj koristite samo u njegovim položajima za normalni rad. Ovaj uređaj zadovoljava smjernice o RF izloženosti kad se koristi na normalan način i kad je njegova antena postavljena najmanje 1,5 centimetara (5/8 inča) od vašeg tijela. Ne smije sadržavati metal i uređaj morate postaviti na gore navedenu udaljenost od vašeg tijela.

Za uspješan prijenos datoteka s podacima ili poruka ovaj uređaj treba kvalitetnu veza s mrežom. U nekim slučajevima, prijenos datoteka s podacima može kasniti sve dok se takva veza ne uspostavi.

Pobrinite se da poštujete gore navedene upute o udaljenosti razdvajanja sve dok se prijenos ne završi.

Dijelovi uređaja su magnetski. Metalne tvari mogu biti privučene uređajem i osobe sa slušnim pomoćnim aparatima ne smiju držati uređaj na uhu na kojemu se nalazi takav aparat. Nemojte u blizini uređaja ostavljati kreditne kartice ili medije za magnetsko spremanje podataka jer bi podaci na mediju mogli biti izbrisani.

### Medicinski uređaji

Rad radio predajnih uređaja, uključujući bežične telefone, mogu stvarati smetnje funkcijama neprikladno zaštićenih medicinskih uređaja. Potražite savjet liječnika ili proizvođača medicinskog uređaja kako biste mogli odrediti da li su na prikladan način oklopljeni i zaštićeni od vanjske RF energije ili ako imate kakvih drugih pitanja. Isključite vaš uređaj u ustanovama za medicinsku brigu kada se to od vas traži istaknutim propisima i porukama. Bolnice ili ustanove za pružanje medicinske pomoći mogu koristiti uređaje koji su osjetljivi na vanjske RF prijnose.

Pacemakeri. Proizvođači pacemakera preporučuju održavanje najmanje udaljenosti od 15,3 centimetara (6 inča) između bežičnih uređaja i pacemakera kako bi se izbjegle moguće smetnje u radu pacemakera. Ove preporuke su usklađene s neovisnim istraživanjima i preporukama koje daje Wireless Technology Research. Osobe s pacemakerima moraju učiniti ovo:

- Uređaj uvijek držati na udaljenosti koja je veća od 15,3 centimetara (6 inča) od pacemakera.
- Ne nositi uređaj u blizini pacemakera dok je uređaj uključen. Ako sumnjate da postoje smetnje, isključite uređaj i premjestite ga.

Pomoćni slušni aparati. Neki digitalni bežični uređaji mogu stvarati smetnje u radu nekih pomoćnih slušnih uređaja. Ako se smetnje pojave, potražite savjet vašega servisnog predstavnika.

## Vozila

RF signali mogu djelovati na nepravilno postavljene ili neodgovarajuće oklopljene elektroničke sustave u motornim vozilima, kao što su elektronički sustavi za ubrizgavanje goriva, elektronički sustavi protiv blokiranja kočnica, elektronički sustavi za upravljanje brzinom i sustavi zračnih jastuka. Više pojedinosti potražite kod proizvođača vašeg vozila ili bilo kojega uređaja koji je dodan ili njegovih predstavnika. Uređaj smiju servisirati ili ga postavljati u vozilo samo osobe koje su za to kvalificirane. Kriva instalacija ili servis mogu biti opasni i mogu učiniti nevažnim sva jamstva koja se odnose na rad s uređajem. Vršite redovite provjere ispravnosti postavljanja i rada svih vaših bežičnih uređaja u vozilu. Nemojte skladištiti zapaljive tekućine, plinove ili eksplozivne tvari u istom odjeljku gdje se nalazi uređaj, njegovi dijelovi ili unapređenja. Kod vozila koja su opremljena zračnim jastukom morate imati na umu kako se zračni jastuci napuhavaju velikom silom. Nemojte postavljati predmete, uključujući ugrađene ili prijenosne bežične uređaje u zoni iznad zračnog jastuka ili u zoni aktiviranja zračnog jastuka. Ako ugradnja bežičnih uređaja u automobilu nije pravilno provedena i ako dođe do napuhivanja zračnog jastuka, može doći do ozbiljnih ozljeda.

Korištenje vašeg uređaja za vrijeme leta zrakoplovom je zabranjeno. Isključite uređaj prije ukrcavanja u zrakoplov. Upotreba bežičnih teleuređaja u zrakoplovu može biti opasna za rad samog zrakoplova, može narušiti rad bežične telefonske mreže i može biti protivzakonita.

## Potencijalno eksplozivna okruženja

Isključite vaš uređaj kad se nalazite u bilo kojem području s potencijalno eksplozivnom atmosferom i pridržavajte se svih znakova i uputa. Potencijalno eksplozivne atmosfere uključuju i područja u kojima je normalno da se od vas zatraži da isključite rad svojeg vozila. Iskrenje u takvim područjima može izazvati eksploziju i požar što može dovesti do tjelesnih ozljeda ili pogibije. Isključite uređaj na mjestima za dopunjavanje gorivom kao što su benzinske stanice u servisnim stanicama. Poštujte ograničenja o korištenju radio uređaja na odlagalištima za gorivo, skladištu i u zonama distribucije; kemijskim postrojenjima ili tamo gdje je u tijeku postupak razminiranja. Područja s potencijalno eksplozivnom atmosferom su često, ali ne uvijek, jasno označena. To su prostori u potpalublju brodova, prostorijama za prijenos ili pohranjivanje kemijskih tvari, vozila koja kao gorivo koriste tekući plin (poput propana ili butana) i područja na kojima se u zraku nalaze kemikalije ili čestice poput znanaca, prašine ili metalnog praha.

## Mjera opreza pri slušanju

Da biste zaštitili svoj sluh, pratite ove upute.

- Glasnoću povećavajte postupno sve dok zvuk ne budete čuli jasno i ugodno.
- Ne povećavajte razinu glasnoće kad su vam se uši na nju već priviknule.
- Nemojte glasno slušati glazbu u dugim periodima.
- Nemojte povećavati glasnoću kako bi nadglasali bučnu okolinu.
- Smanjite glasnoću ako ne možete čuti govor ljudi u vašoj blizini.



## Upute o odlaganju

Nemojte odlagati ovaj elektronički uređaj u smeće pri njegovu odlaganju. Da smanjite zagađivanje i osigurate najbolju zaštitu globalnog okoliša, molimo reciklirajte ovaj uređaj. Radi više pojedinosti o propisima o odlaganju električnoga i elektroničkog otpada (WEEE) posjetite <http://global.acer.com/about/sustainability.htm>

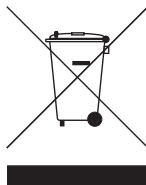

## Savjeti u vezi sa živom

Za projektore ili elektroničke uređaje koji sadrže LCD/CRT monitor ili zaslon:



Lampe unutar ovog uređaja sadrže živu i moraju se reciklirati ili odložiti u skladu s lokalnim, državnim ili županijskim zakonima. Radi više pojedinosti kontaktirajte Electronic Industries Alliance na [www.eiae.org](http://www.eiae.org). Radi podataka koji su vezani uz odlaganje žarulje, provjerite [www.lamprecycle.org](http://www.lamprecycle.org)

# Krenimo otpočetak

## Napomene o korištenju

Ovo učinite:

- Isključite proizvod prije čišćenja
- Za čišćenje kućišta zaslona koristite meku krpu natopljenu blagim deterdžentom.
- Izvucite utikač iz zidne utičnice ako proizvod nećete koristiti u dužem vremenskom periodu.

Ovo nemojte učiniti:

- Blokirati utore i otvore na proizvodu koji služe za njegovu ventilaciju.
- Koristiti oštra sredstva za čišćenje, vosak ili otapala pri čišćenju uređaja.
- Koristiti pod ovim uvjetima:
  - U krajnje vrućim, hladnim ili vlažnim okruženjima.
  - U područjima s prekomjernom količinom prašine i nečistoće.
  - U blizini aparata koji stvaraju jaka magnetska polja.
  - Postavljati na izravno sunčevo svjetlo.

## Mjere opreza

Slijedite sva upozorenja mjere opreza i uređaj održavajte kako se to preporučuje u ovom korisničkom priručniku kako biste mu produžili životni vijek.



### Upozorenje:

- Ne gledajte u objektiv projektor dok je njegova sijalica uključena. Sjaj svjetla vam može ozlijediti oči.
- Da smanjite opasnost od požara ili električnog udara, nemojte izlagati ovaj uređaj kiši ili vlazi.
- Molimo vas da ne pokušavate rasklopiti proizvod jer to može izazvati električni udar.
- Pri zamjeni žarulje ostavite uređaj da se ohladi i slijedite sve upute o zamjeni.
- Ovaj proizvod će sam utvrditi kad je istekao rok trajanja žarulje. Pobrinite se da žarulju zamijenite kad se pojave poruke upozorenja.
- Ponovno postavite funkciju "Lamp Hour Reset" (Postavljanje broja radnih sati žarulje) u Ekranom izborniku "Management" (Upravljanje) nakon zamjene modula žarulje.
- Prilikom isključivanja projektor, molimo ostavite projektor da dovrši svoj ciklus hlađenja prije nego ga isključite.
- Prvo isključite projektor a zatim i izvore signala.
- Nemojte koristiti poklopac objektiva dok je projektor u radu.
- Kad žarulja dosegne kraj svoje životne dobi, izgorjet će uz glasni praskavi zvuk. Ako se to dogodi, projektor se neće moći ponovno uključiti sve dok se ne zamijeni modul sa žaruljom. Da zamijenite žarulju morate provesti postupak koji je opisan pod "Zamjena žarulje".

Podaci za vašu sigurnosti i udobnost	iii
Krenimo otpočetak	x
Napomene o korištenju	x
Mjere opreza	x
Uvod	1
Značajke proizvoda	1
Pregled pakiranja	2
Pregled projektora	3
Vanjski izgled projektora	3
Upravljačka ploča	4
Izgled daljinskog upravljača	5
Prvi koraci	7
Povezivanje projektora	7
Uključivanje i isključivanje projektora	8
Uključivanje projektora.	8
Isključivanje projektora.	9
Podešavanje projicirane slike	10
Podešavanje visine projicirane slike	10
Kako optimizirati veličinu i udaljenost slike	11
Kako postići željenu veličinu slike podešavanjem udaljenosti i zuma	13
Korisnički regulatori	15
Acerova tehnologija osnaženja	15
Izbornici ekranskog prikaza (OSD)	16
Postavke boje	17
Podešavanje slike	18
Podešavanje Management (Upravljanje)	20
Postavke zvuka	23
Podešavanje timera	24
Podešavanje jezika	24
Dodaci	25
Rješavanje problema	25
Popis s odrednicama LED i alarma	29

# Sadržaj

Zamjena žarulje	30
Tehnički podaci	31
Režimi kompatibilnosti	33
Propisi i sigurnosne napomene	37

# Uvod

## Značajke proizvoda

Ovaj proizvod je DLP® projektor s jednim čipom. Glavne značajke uključuju sljedeće:

- DLP® tehnologija
- P3150: Izvorna razlučivost 800 x 600 SVGA  
P3250: Izvorna razlučivost 1024 x 768 XGA  
Podržani formati slike 4:3 / 16:9
- Tehnologija ColorBoost tvrtke Acer omogućuje prikaz jasnih i realističnih slika u prirodnim bojama.
- Veliki odnosi svjetline i kontrasta
- Različiti načini prikaza (Bright (Svjetlina), Standard (Standardno), Video, Blackboard, User 1 (Korisnik 1), User 2 (Korisnik 2)) nude optimalnu izvedbu u svakoj situaciji
- Kompatibilan za sustave NTSC / PAL / SECAM i podrška za HDTV (720p, 1080i, 1080p)
- Mala potrošnja snage i ekonomični režim (ECO) produžuju životni vijek žarulje
- Tipka za osnaženja aktivira uslužne programe Acerove tehnologije osnaženja (Acer eView, eTimer, eOpening Management) za jednostavno ugađanje postavki.
- Opremljen HDMI™ priključcima za podršku HDCP
- Napredno digitalno ispravljanje oblika projicirane slike pruža mogućnost optimalne prezentacije.
- Višejezični ekranski izbornici (OSD)
- Daljinski upravljač sa svim funkcijama
- Ručno fokusiranje projekcijskog objektiva osigurava zum do 1,1 x
- Funkcija dvostrukog digitalnog zumiranja i pomicanja slike
- Usklađen za operativne sustave Microsoft® Windows® 2000, XP, Vista®

## Pregled pakiranja

Ovaj projektor se isporučuje s dolje prikazanim dijelovima. Provjerite i uvjerite se da je vaš uređaj potpun. Odmah kontaktirajte svog zastupnika ako išta u kompletu nedostaje.

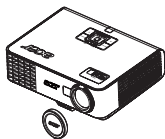

Poklopac objektivna projektor

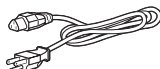

Napojni kabel



VGA kabel



Kompozitni video kabel



Baterije



Sigurnosna kartica



Korisnički vodič



Daljinski upravljač



Vodič za brzi početak rada

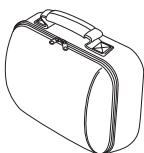

Kućište za nošenje

## Pregled projektor

### Vanjski izgled projektor

Prednja / gornja strana

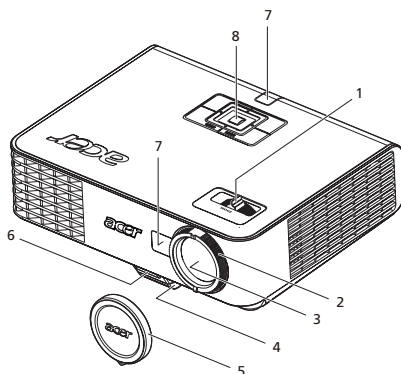

#	Opis	#	Opis
1	Ručica zuma	5	Poklopac objektiv
2	Prsten za fokusiranje	6	Gumb podizača
3	Objektiv zuma	7	Prijemnici daljinskog upravljača
4	Stopa podizača	8	Upravljačka ploča



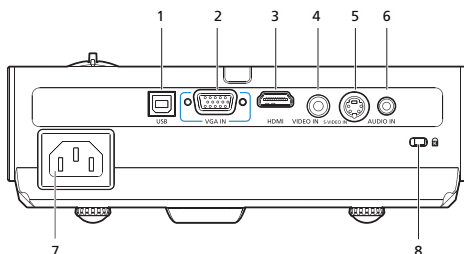

### Stražnja strana

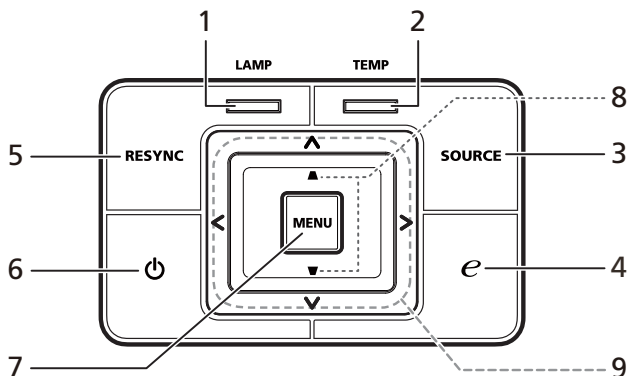

#	Opis	#	Opis
1	USB priključak	6	Priključak za audio ulaz
2	Priključak za ulaz analognog signala s računala/HDTV/komponentnog video signala	7	Priključak za napajanje
3	HDMI priključak	8	Priključak Kensington™ brave
4	Priključak za kompozitni video ulaz		
5	Priključak za S-Video ulaz		

## Upravljačka ploča



#	Funkcija	Opis
1	ŽARULJA	LED indikatora žarulje
2	TEMPERATURA	LED indikatora temperature
3	IZVOR	Pritisnite " <b>IZVOR</b> " kako biste izabrali izvor signala RGB, S-Video, Kompozitni, HDMI™.
4	Tipka za osnaženja	Jedinstvene Acerove funkcije: eOpening, eView, eTimer.
5	RESYNC	Vrši automatsku sinkronizaciju projektoru s ulaznim izvorom.
6	NAPAJANJE	LED indikator napajanja / mirovanja Pogledajte sadržaj u odjeljku " <b>Uključivanje i isključivanje projektoru</b> ".
7	IZBORNIK	<ul style="list-style-type: none"> <li>Pritisnite "<b>IZBORNİK</b>" za pokretanje Ekranškog izbornika (OSD), za povratak na prethodni korak u korištenju Ekranškog izbornika ili za izlaz iz Ekranškog izbornika.</li> <li>Potvrdite vaš izbor stavki.</li> </ul>
8	Keystone	Podešavanje slike radi ispravljanja izobličenja koja nastaju zbog nagiba projektoru ( $\pm 40$ stupnjeva).
9	Četiri tipke smjera	Koristite     za izbor stavki ili za prilagodbu vašeg izbora.



## Izgled daljinskog upravljača

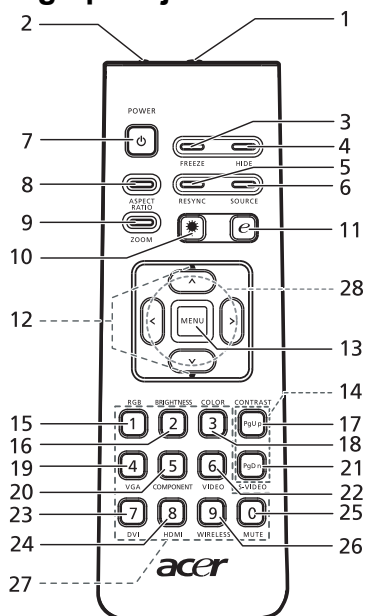

#	Ikona	Funkcija	Opis
1		Infracrveni predajnik	Šalje signale prema projektoru.
2		Laserski pokazivač	Usmjerava daljinski upravljač prema ekranu.
3		ZAUSTAVI	Za privremeno zaustavljanje slike na ekranu.
4		SAKRIJ	Vrši trenutno isključivanje videa. Pritisnite <b>"SAKRIJ"</b> da sakrijete sliku i pritisnite opet da pokažete sliku.
5		RESYNC	Vrši automatsku sinkronizaciju projektor s ulaznim izvorom.
6		IZVOR	Pritisnite <b>"IZVOR"</b> kako biste izabrali izvor signala RGB, Komponentni-p, Komponentni-i, S-Video, Kompozitni, Video i HDTV.
7		NAPAJANJE	Pogledajte odjeljak <b>"Uključivanje i isključivanje projektor"</b> .
8		FORMAT SLIKE	Za izbor određenoga formata slike (Auto/4:3/16:9).
9		ZUM	Zumiranje prikazane slike projektoru.
10		Gumb za laser	Usmjerite daljinski upravljač na ekran, pritisnite i držite pritisnutim ovaj gumb da aktivirate laserski pokazivač. Ova funkcija nije podržana za Japansko tržište.
11		Tipka za osnaženja	Jedinstvene Acerove funkcije: eOpening, eView, eTimer Management.
12		KEYSTONE	Podešavanje slike radi ispravljanja izobličenja koja nastaju zbog nagiba projektor (± 40 stupnjeva).

#	Ikona	Funkcija	Opis
13		IZBORNIK	<ul style="list-style-type: none"> <li>Pritisnite "IZBORNIK" za pokretanje Ekranškog izbornika (OSD), za povratak na prethodni korak u korištenju Ekranškog izbornika ili za izlaz iz Ekranškog izbornika.</li> <li>Potvrdite vaš izbor stavki.</li> </ul>
14		STRANICA	Samo za računalni režim. Ovaj gumb koristite za izbor sljedeće ili prethodne stranice. Ovaj gumb je dostupan samo kad je projektor povezan s računalom putem USB kabela.
15		RGB	Pritisnite " <b>RGB</b> " za optimizaciju pravih boja.
16		SVJETLINA	Pritisnite " <b>SVJETLINA</b> " da podesite svjetlinu slike.
17		KONTRAST	Koristite " <b>KONTRAST</b> " za upravljanje razlikom između najtamnijih i najsvjetlijih dijelova slike.
18		BOJA	Pritisnite " <b>BOJA</b> " za podešavanje temperature boje slike.
19		VGA	Pritisnite " <b>VGA</b> " za promjenu izvora na VGA priključak. Ovaj priključak podržava analogne RGB, YPbPr (480p/576p/720p/1080i), YCbCr (480i/576i) i RGBsync.
20		KOMPONENTNI	Pritisnite " <b>KOMPONENTNI</b> " za promjenu izvora na Komponentni video. Ovaj priključak podržava YPbPr (480p/576p/720p/1080i) i YCbCr (480i/576i).
21		S-VIDEO	Za promjenu izvora signala na S-Video.
22		VIDEO	Za promjenu izvora signala na KOMPOZITNI VIDEO.
23		DVI	Nema DVI funkcije.
24		HDMI™	Za promjenu izvora signala na HDMI™.
25		UTIŠAJ	Za isključivanje/uključivanje glasnoće zvuka.
26		BEŽIČNI	Pritisnite " <b>BEŽIČNI</b> " za prikaz slike koja se bežično prenosi od računala do projektoru putem uslužnog programa "Acer eProjection Management". (za modele s bežičnom podrškom)
27		Numerička tipkovnica 0~9	Pritisnite " <b>0~9</b> " za unos lozinke u "Sigurnosne postavke".
28		Četiri tipke smjera	Koristite tipke za gore, dolje, lijevo i desno za izbor stavki i za podešavanja na vašim odabirima.

Napomena:



# Prvi koraci

## Povezivanje projektor

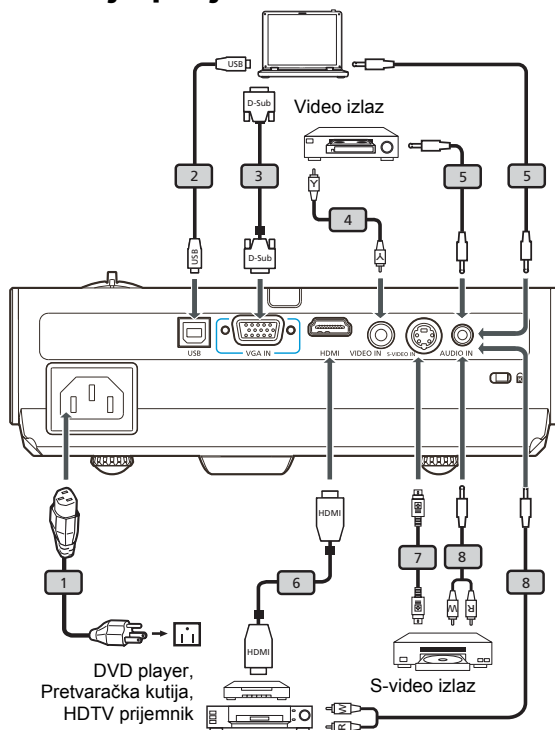

#	Opis	#	Opis
1	Napojni kabel	6	HDMI kabel
2	USB kabel	7	S-video kabel
3	VGA kabel	8	Audio kabel s dva utikača
4	Kompozitni video kabel		
5	Audio kabel s dva utikača		



**Napomena:** Kako biste osigurali dobar rad projektor s vašim računalom, molimo vas da pripazite da vremenske postavke zaslona budu kompatibilne s vremenskim postavkama projektor.

# Uključivanje i isključivanje projektora

## Uključivanje projektora.

- 1 Skinite poklopac s objektivna.(Slika #1)
- 2 Uvjerite se da kabel napajanja i signalni kabel budu čvrsto priključeni. LED za indicaciju napajanja će treptati crveno.
- 3 Uključite projektor pritiskom na gumb "**Napajanje**" na upravljačkoj ploči i LED za indicaciju napajanja će zasvijetliti plavo.(Slika #2)
- 4 Uključite izvor signala (računalo, prijenosno računalo, video player, itd.). Projektor će automatski detektirati vaš izvor signala.
  - Ako se na ekranu prikažu ikone "Lock" (Zaključano) i "Source" (Izvor), to znači da je projektor zaključan za određenu vrstu izvora signala te da na ulazu nije detektirana takva vrsta izvora signala.
  - Ako se na ekranu prikaže "No Signal" (Nema signala), molimo vas da provjerite da li su signalni kablovi čvrsto spojeni.
  - Ako istodobno spojite više izvora signala, odabir ulaza određenog izvora signala vršite gumbom "Source" (Izvor) na upravljačkoj ploči ili na daljinskom upravljaču ili tipkom za izravni izbor izvora na daljinskom upravljaču.

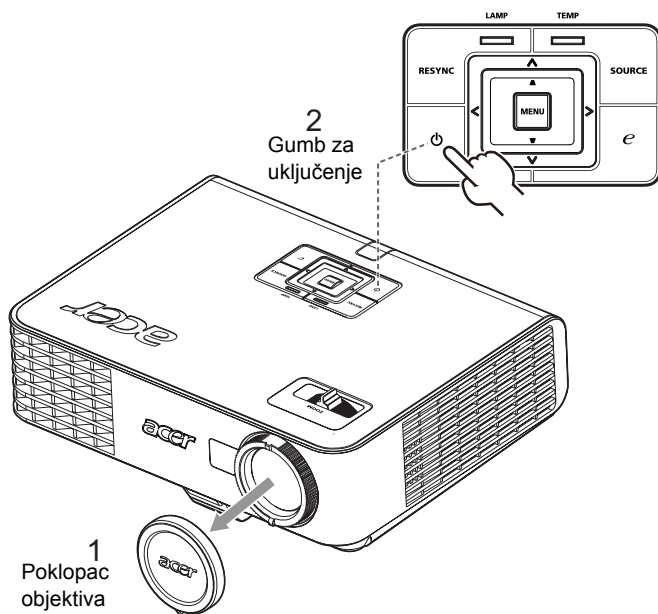

## Isključivanje projektor.

- 1 Kako biste isključili projektor, dvaput pritisnite gumb "**Napajanje**". Donja poruka će se na ekranu prikazivati u trajanju od 5 sekunda.

**"Please press power button again to complete the shutdown process."  
(Molimo vas pritisnite gumb za isključivanje još jednom da dovršite postupak isključivanja.)**

- 2 Odmah nakon isključivanja, LED za indicaciju napajanja će brzo treptati CRVENO i ventilator(i) će nastaviti s radom još oko 120 sekunda. Ovime se osigurava pravilno rashlađivanje sustava.
- 3 Kad sustav završi rashlađivanje, LED indicacije napajanja "**Napajanje**" će zasvijetliti stalnom crvenom bojom, što će označiti ulazak projektor u stanje čekanja.
- 4 Sad možete sigurno izvući kabel napajanja iz utičnice.



.....  
**Upozorenje: Ne uključujte projektor odmah nakon njegova isključivanja.**



.....  
**Napomena:** Ako želite projektor opet uključiti, morat ćete pričekati barem 60 sekunda i tek onda pritisnuti gumb "**Napajanje**" kako biste iznova pokrenuli projektor.



.....  
**Indikatori upozorenja:**

- Ako se projektor automatski isključi i ako indikator **Power** (Napajanje) naizmjenice brzo trepće CRVENO i svijetli mirno PLAVO, kontaktirajte vašeg prodavača ili servisni centar.
- Ako se projektor automatski isključi i ako indikator **Power** (Napajanje) brzo trepće CRVENO i svijetli mirno PLAVO, to znači da je došlo do pregrijavanja projektor. Na ekranu će se pojaviti donja poruka neposredno prije nego se to dogodi:

**"Projector Overheated. Lamp will automatically turn off soon."  
(Projektor se pregrijao. Žarulja će se ubrzo automatski isključiti.)**

- Ako indikator **Power** (Napajanje) brzo trepće CRVENO i svijetli mirno PLAVO i ako se na ekranu pojavila donja poruka, kontaktirajte vašega lokalnog prodavača ili servisnog predstavnika:

**"Fan fail. Lamp will automatically turn off soon."  
(Ventilator ne radi. Žarulja će se ubrzo automatski isključiti.)**

## Podešavanje projicirane slike

### Podešavanje visine projicirane slike

Za podizanje slike:

- 1 Pritisnite gumb za oslobađanje stope podizača. (Slika 1)
- 2 Podignite sliku do željenoga vertikalnog kuta (slika #2) i zatim otpustite gumb podizača da zaključate stopu podizača u ovom položaju.
- 3 Koristite kotačić za podešavanje nagiba (slika #3) za fino podešavanje kuta prikaza.

Za spuštanje slike:

- 1 Pritisnite gumb za oslobađanje stope podizača. (Slika 1)
- 2 Spustite sliku do željenoga vertikalnog kuta (slika #2) i zatim otpustite gumb podizača da zaključate stopu podizača u ovom položaju.
- 3 Koristite kotačić za podešavanje nagiba (slika #3) za fino podešavanje kuta prikaza.

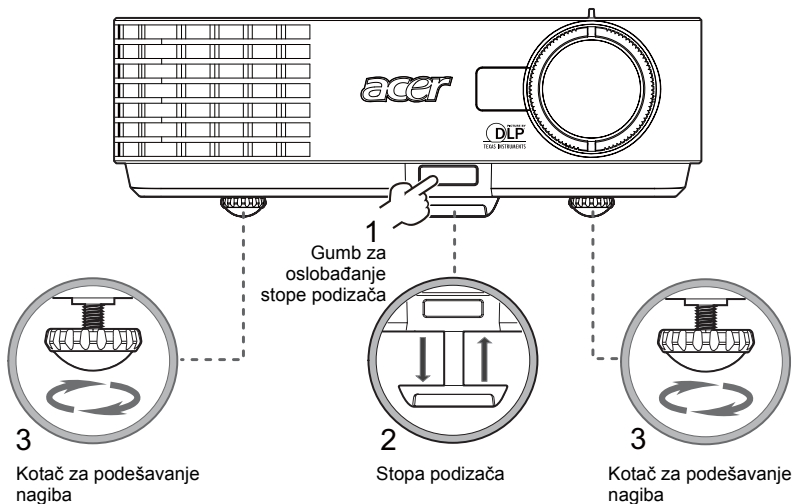

## Kako optimizirati veličinu i udaljenost slike

U donjoj tablici potražite optimalne veličine slike koje se mogu postići kad se projektor nalazi na željenoj udaljenosti od ekrana.

- Ako se projektor nalazi na 3 m od ekrana, dobra kvaliteta slike bit će ostvariva za slike veličine između 69" i 76".



**Napomena:** Imajte na umu da će za udaljenost od 3 m biti potreban prostor od 133 cm za visinu slike.

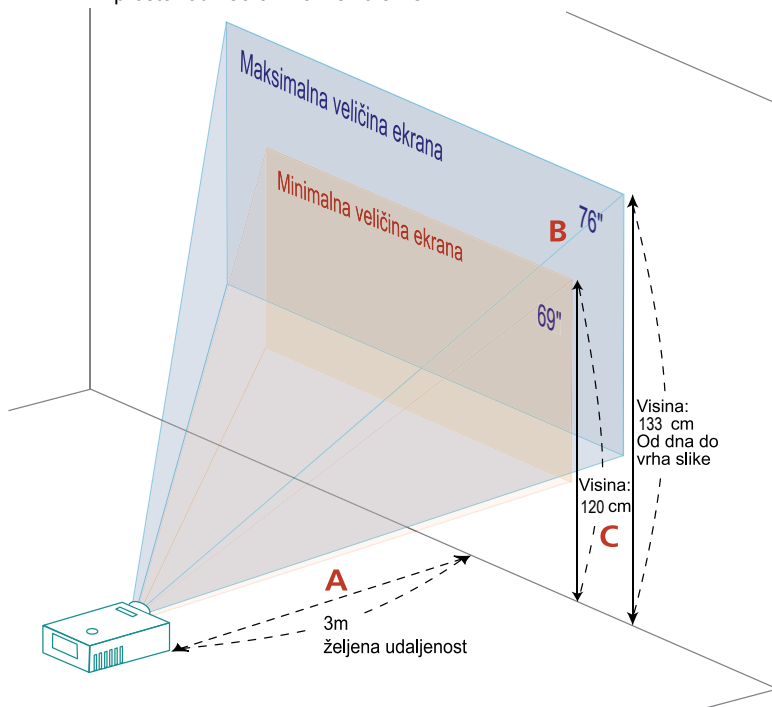

**Slika:** Fiksna udaljenost s različitim veličinama zuma i ekrana.

Željeno Udaljeno st (m) <A>	Veličina ekrana		Vrh	Veličina ekrana		Vrh
	(Najmanji zum)			(Najveći zum)		
	Dijagonal a (inča) <B>	Š (cm) x V (cm)	Od dna do vrha slike(cm) <C>	Dijagonal a (inča) <B>	Š (cm) x V (cm)	Od dna do vrha slike (cm) <C>
1,5	34	70 x 52	60	38	77 x 58	66
2	46	93 x 70	80	50	103 x 77	88
2,5	57	116 x 87	100	63	128 x 96	111
3	69	140 x 105	120	76	154 x 115	133
3,5	80	163 x 122	140	88	179 x 135	155
4	92	186 x 140	160	101	205 x 154	177
4,5	103	209 x 157	181	114	231 x 173	199
5	114	233 x 174	201	126	256 x 192	221
6	137	279 x 209	241	151	308 x 231	265
7	160	326 x 244	281	177	359 x 269	310
8	183	372 x 279	321	202	410 x 308	354
9	206	419 x 314	361	227	462 x 346	398
10	229	465 x 349	401	252	513 x 385	442
11	252	512 x 384	441	278	564 x 423	487
12	275	558 x 419	481	303	615 x 462	531

Omjer zuma: 1,1x



## Kako postići željenu veličinu slike podešavanjem udaljenosti i zuma

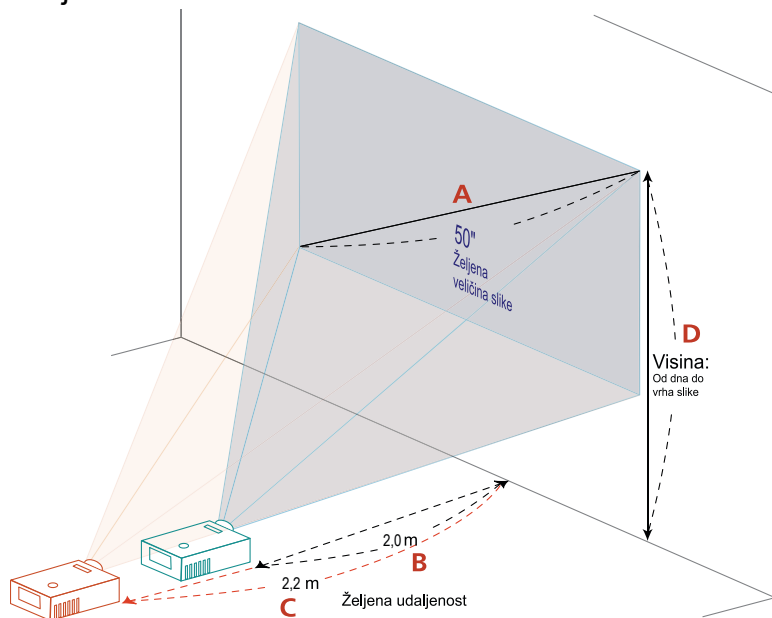

Donja tablica pokazuje kako se postiže željena veličina slike podešavanjem položaja ili podešavanjem prstena zuma. Primjerice:







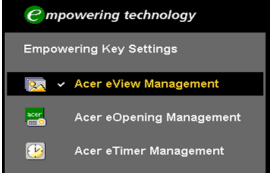

- Da biste postigli veličinu slike od 1270 mm (50"), postavite projektor na udaljenost od 2,0 m i 2,2 m od ekrana i na odgovarajući način podesite zum.

Željena veličina slike		Udaljenost (m)		Vrh (cm)
Dijagonala (inča) <A>	Š (cm) x V (cm)	Najveći zum <B>	Najmanji zum <C>	Od dna do vrha slike <D>
30	61 x 46	1,2	1,3	53
40	81 x 61	1,6	1,7	70
50	102 x 76	2,0	2,2	88
60	122 x 91	2,4	2,6	105
70	142 x 107	2,8	3,1	123
80	163 x 122	3,2	3,5	140
90	183 x 137	3,6	3,9	158
100	203 x 152	4,0	4,4	175
120	244 x 183	4,8	5,2	210
150	305 x 229	5,9	6,6	263
180	366 x 274	7,1	7,9	315
200	406 x 305	7,9	8,7	351
250	508 x 381	9,9	10,9	438
300	610 x 457	11,9		526

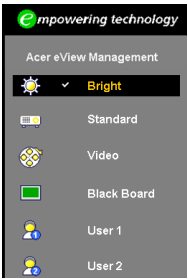
Omjer zuma: 1,1x

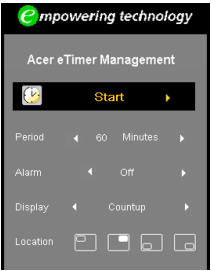
# Korisnički regulatori

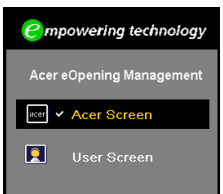





## Acerova tehnologija osnaženja

<p>Tipka  osnaženja</p> 	<p>Tipka Acerova osnaženja osigurava tri jedinstvene Acerove funkcije "Acer eView Management", "Acer eTimer Management" i "Acer eOpening Management". Pritisnite tipku "" duže od jedne sekunde da pokrenete Ekranški osnovni izbornik kako biste izvršili preinaku njegove funkcije.</p>
<p>Acer eView Management</p> 	<p>Pritisnite "" da pokrenete podizbornik "Acer eView Management".</p> <p>"Acer eView Management" služi za izbor načina prikaza. Molimo vas da pojedinih potražite u odjeljku Izbornici ekranskog prikaza.</p>
<p>Acer eTimer Management</p> 	<p>Pritisnite "" da pokrenete podizbornik "Acer eTimer Management".</p> <p>"Acer eTimer Management" osigurava ostatak funkcija za vremensko upravljanje prezentacijom. Molimo vas da pojedinih potražite u odjeljku Izbornici ekranskog prikaza.</p>
<p>Acer eOpening Management</p> 	<p>Pritisnite "" da pokrenete podizbornik "Acer eOpening Management".</p> <p>"Acer eOpening Management" omogućava korisniku da Početni ekrana zamijeni slikom po vlastitoj želji. Molimo vas da pojedinih potražite u odjeljku Ekranškog prikaza.</p>

## Izbornici ekranskog prikaza (OSD)

Projektor posjeduje višezječni Ekranski izbornik koji vam omogućava podešavanja slike i promjenu raznih drugih postavki.

### Uporaba Ekranskih izbornika

- Da otvorite Ekranski izbornik, pritisnite **"IZBORNIK"** na daljinskom upravljaču ili na upravljačkoj ploči.
- Kad se prikaže Ekranski izbornik, pomoću tipki   izaberite bilo koju stavku iz osnovnog izbornika. Nakon izbora željene stavke iz osnovnog izbornika, pritisnite  za ulaz u podizbornik za podešavanje značajke.
- Koristite tipke   za izbor željene stavke i podesite postavke pomoću tipki  .
- Odaberite sljedeću stavku u podizborniku koju želite podesiti i podesite je prema gornjim uputama.
- Pritisnite **"IZBORNIK"** na daljinskom upravljaču ili na upravljačkoj ploči i ekran će se vratiti na osnovni izbornik.
- Da izađete iz Ekranskog izbornika, pritisnite opet **"IZBORNIK"** na daljinskom upravljaču ili na upravljačkoj ploči. Ekranski izbornik će se zatvoriti i projektor će automatski spremiti nove postavke.



## Postavke boje









Display Mode (Režim prikaza)	<p>Brojne su tvornički podešene postavke koje su optimizirane za različite vrste slika.</p> <ul style="list-style-type: none"> <li>Bright (Svjetlina): optimizacija svjetline.</li> <li>Standard (Standardno): Za uobičajeno okruženje.</li> <li>Video: Za reprodukciju videa u svjetlom okruženju.</li> <li>BlackBoard: Režim BlackBoard može poboljšati prikazane boje kad prikazivanje vršite na tamnijim površinama.</li> <li>User 1 (Korisnik 1): Pohranjivanje korisničkih postavki u memoriji.</li> <li>User 2 (Korisnik 2): Pohranjivanje korisničkih postavki u memoriji.</li> </ul>
Brightness (Svjetlina)	<p>Podešavanje svjetline slike.</p> <ul style="list-style-type: none"> <li>Pritisnite ◀ da potamnite sliku.</li> <li>Pritisnite ▶ da posvijetlite sliku.</li> </ul>
Contrast (Kontrast)	<p>"Contrast" (Kontrast) upravlja razlikom između najsvjetlijih i najtamnijih dijelova slike. Podešavanjem kontrasta mijenja se količina bijeloga i crnoga u slici.</p> <ul style="list-style-type: none"> <li>Pritisnite ◀ da smanjite kontrast.</li> <li>Pritisnite ▶ da povećate kontrast.</li> </ul>
Color Temperature (Temperatura boje)	Podešavanje temperature boje. Na višim temperaturama boje će ekran izgledati hladnije; pri nižim temperaturama boje će ekran izgledati toplije.
Degamma	Efekt predstavljanja tamnog krajolika. Većom gama vrijednosti, tamniji krajolici će izgledati svjetlijima.
Color R (Boja R)	Podešavanje crvene boje.
Color G (Boja G)	Podešavanje zelene boje.
Color B (Boja B)	Podešavanje plave boje.
Saturation (Zasićenje)	<p>Podešava video sliku od crno-bijele do sasvim zasićenih boja.</p> <ul style="list-style-type: none"> <li>Pritisnite ◀ da smanjite količinu boje u slici.</li> <li>Pritisnite ▶ da povećate količinu boje u slici.</li> </ul>
Tint (Nijansa)	<p>Podešava ravnotežu crvene i zelene boje.</p> <ul style="list-style-type: none"> <li>Pritisnite ◀ da povećate količinu zelene boje u slici.</li> <li>Pritisnite ▶ da povećate količinu crvene boje u slici.</li> </ul>

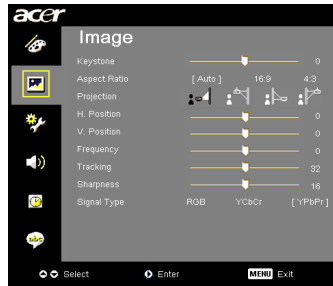

**Napomena:** Funkcije "Saturation" (Zasićenje) i "Tint" (Nijansa) nisu podržane u računalnom ili DVI režimu.

# Podešavanje slike



Keystone	<p>Podešavanje izobličenja slike koja nastaju zbog nagiba projektora . (±40 stupnjeva)</p> 
<p>Aspect Ratio (Format slike)</p> 	<p>Ovu funkciju koristite za izbor vašega željenog formata slike.</p> <ul style="list-style-type: none"> <li>• Auto: Zadržavanje izvornog odnosa visine i širine slike i maksimiziranje slike da odgovara izvornom odnosu horizontalnih i vertikalnih piksela.</li> <li>• 4:3: Slika će biti smanjena da odgovara veličini ekrana i prikazu u omjeru stranica 4:3.</li> <li>• 16:9: Slika će biti smanjena da odgovara širini ekrana i visini podešenoj za prikaz slike s omjerom stranica 16:9.</li> </ul>
<p>Projection (Projekcij)</p> 	<p>Prednja stolna</p> <ul style="list-style-type: none"> <li>• Tvornički podešena postavka.</li> </ul>
	<p>Prednja stropna</p> <ul style="list-style-type: none"> <li>• Kad izaberete ovu funkciju, projektor će izokrenuti sliku za stropnu montažu projektora.</li> </ul>
	<p>Stražnja stolna</p> <ul style="list-style-type: none"> <li>• Kad izaberete ovu funkciju, projektor će preokrenuti sliku tako da projekciju možete vršiti sa stražnje strane poluprozirnog ekrana.</li> </ul>
	<p>Stražnja stropna</p> <ul style="list-style-type: none"> <li>• Kad izaberete ovu funkciju, projektor će istodobno izokrenuti i preokrenuti sliku. Projekciju možete vršiti na stražnjoj strani poluprozirnog ekrana s projektorom montiranim na stropu.</li> </ul>
<p>H. Position (Horizontalni položaj)</p>	<ul style="list-style-type: none"> <li>• Pritisnite ◀ da pomaknete sliku ulijevo.</li> <li>• Pritisnite ▶ da pomaknete sliku udesno.</li> </ul>
<p>V. Position (Vertikalni položaj)</p>	<ul style="list-style-type: none"> <li>• Pritisnite ▼ da pomaknete sliku dolje.</li> <li>• Pritisnite ▲ da pomaknete sliku gore.</li> </ul>

Frequency (Frekvencija)	"Frequency" (Frekvencija) mijenja brzinu osvježivanja slike projektoru kako bi odgovarala frekvenciji grafičke kartice vašeg računala. Ako uočite vertikalnu traku koja podrhtava u projiciranoj slici, ovom funkcijom provedite potrebne korekcije.
Tracking (Praćenje)	Vrši sinkronizaciju vremenskih postavki signala projektoru s grafičkom karticom. Ako primijetite ikakve nestabilnosti ili podrhtavanje slike, ovom funkcijom to uklonite.
Sharpness (Oštrina)	Podešavanje oštine slike. <ul style="list-style-type: none"> <li>• Pritisnite ◀ da smanjite oštrinu.</li> <li>• Pritisnite ▶ da povećate oštrinu.</li> </ul>
Signal Type (Vrsta signala)	Odabir vrste signala između RGB, YCbCr ili YPbPr.



.....

**Napomena:** Funkcije "H. Position" (H. položaj), "V. Position" (V. položaj), "Frequency" (Frekvencija) i "Tracking" (Praćenje) nisu podržane u režimu Računalo.

**Napomena:** Funkcije "Sharpness" (Oštrina) i "Signal Type" (Vrsta signala) su podržane samo u video režimu.

## Podešavanje Management (Upravljanje)

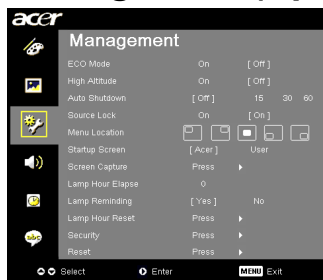

ECO Mode (ECO režim)	Odaberite "On" (Uklj) da prigušite žarulju projektor a što će smanjiti potrošnju snage, produžiti životni vijek žarulje i smanjiti bučnost. Odaberite "Off" (Isklj) da se vratite u normalni režim.
High Altitude (Visoka nadmorska visina)	Izaberite "On" (Uklj) kako biste uključili režim visoke nadmorske visine. Ventilatori rade neprekidno punom brzinom kako bi osigurali dovoljno hlađenje projektor a na visokoj nadmorskoj visini.
Auto Shutdown (Automatsko isključivanje)	Projektor će se automatski isključiti kad u određenom vremenskom periodu na ulazu ne bude signala. (u minutama)
Source Lock (Zaključavanje izvora)	Kad je ova funkcija postavljena na "off" (isklj), projektor će tražiti ostale signale ako se trenutni signal izgubi. Kad je ova funkcija postavljena na "on" (uklj), projektor će "lock" (zaključati) trenutni kanal izvora sve dok ne pritisnete gumb "Source" (Izvor) na daljinskom upravljaču radi odabira sljedećeg kanala.
Menu Location (Položaj izbornika)	Odaberite položaj izbornika na zaslonu ekrana.
Startup Screen (Pozdravni ekran)	Ovu funkciju koristite za izbor vašega željenog pozdravnog ekrana. Ako promijenite podešenu postavku, ona će biti aktivna kad izađete iz Ekranskog izbornika. <ul style="list-style-type: none"> <li>Acer: Zadani pozdravni ekran vašeg Acer projektor a.</li> <li>User (Korisnički): Koristite zapamćenu sliku iz funkcije "Screen Capture" (Snimanje ekrana).</li> </ul>
Screen Capture (Snimanje ekrana)	Ovu funkciju koristite za prilagodbu pozdravnog ekrana. Za snimanje slike koju želite koristiti za pozdravni ekran, slijedite donje upute. <p><b>Napomena:</b></p> <p>Prije nego prijedete na sljedeće korake, pobrinite se da funkcija "Keystone" bude postavljena na zadanu vrijednost 0 i da format slike bude postavljena na 4:3. Više pojedinosti potražite u odjeljku "Image setting" (Podešavanje slike).</p> <ul style="list-style-type: none"> <li>Promijenite "Startup Screen" (Pozdravni ekran) od zadane postavke "Acer" na "User" (Korisnički).</li> <li>Pritisnite "Screen Capture" (snimanje ekrana) za prilagodbu pozdravnog ekrana.</li> <li>Pojavit će se dijaloški okvir za potvrdu radnje. Odaberite "Yes" (Da) ako želite trenutnu sliku koristiti za svoj pozdravni ekran. Opseg snimanja se nalazi unutar crvenog pravokutnika. Odaberite "No" (Ne) da prekinete snimanje ekrana i da izađete iz Ekranskog izbornika (OSD).</li> <li>Pojavit će se poruka koja vas obavještava da je snimanje ekrana u tijeku.</li> <li>Kad snimanje ekrana bude dovršeno, poruka će nestati i prikazat će se izvorni prikaz na zaslonu.</li> <li>Prilagođeni pozdravni ekran, kako je dolje prikazano, će postati aktivan kad se pojavi novi ulazni signal ili kad izvorna pokrenete projektor.</li> </ul>

### Screen Capture

[No] Yes

Select Confirm

Screen capture in progress  
Please wait













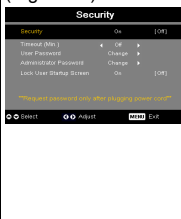

**Napomena:** Ova funkcija snimanja ekrana je ograničena na samo format slike 4:3.

**Napomena:** Za XGA modele, za najbolju kvalitetu željene slike predložemo krajnjem korisniku da prije korištenja ove funkcije rezolucivost postavi na 1024 x 768.

**Napomena:** Za SVGA modele, za najbolju kvalitetu željene slike predložemo krajnjem korisniku da prije korištenja ove funkcije rezolucivost postavi na 800 x 600.

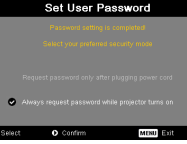
Lamp Hour Elapse (Sati rada žarulje)	Prikazuje proteklo vrijeme rada žarulje (u satima).
Lamp Reminding (Preostalo sati rada žarulje)	Aktivirajte ovu funkciju da bi se prikazao podsjetnik na zamjenu žarulje 30 sati prije njezina očekivanog kraja životne dobi.
Lamp Hour Elapse (Sati rada žarulje)	Pritisnite gumb  nakon što ste odabrali "Yes" (Da) da postavite brojač radnih sati žarulje na 0 sati.
Security (Sigurnost)	<p><b>Security (Sigurnost)</b> Ovaj projektor pruža korisnu sigurnosnu funkciju kojom administrator može kontrolirati korištenje projektor.</p> <p>Pritisnite  da promijenite postavku za "Security" (Sigurnost). Ako je sigurnosna funkcija omogućena, morat ćete upisati "Administrator Password" (Lozinka administratora) prije nego budete mogli izmijeniti sigurnosne postavke.</p> <ul style="list-style-type: none"> <li>• Odaberite "On" (Uklj) da omogućite sigurnosnu funkciju. Korisnik će za korištenje projektor morati upisati lozinku. Molimo vas da pojedini potražite u odjeljku "User Password" (Korisnička lozinka).</li> <li>• Ako odaberete "Off" (Isklj), korisnik će projektor moći uključiti bez upisivanja lozinke.</li> </ul>
	<p><b>Timeout(Min.) (Istijek vremena (min))</b> Kad se "Security" (Sigurnost) postavi na "On" (Uklj), administrator može podesiti funkciju timeout (istijek vremena).</p> <ul style="list-style-type: none"> <li>• Pritisnite  ili  za odabir vremenskog perioda za istijek vremena.</li> <li>• Opseg je od 10 minuta do 990 minuta.</li> <li>• Kad vrijeme istekne, projektor će zatražiti od korisnika da opet upiše lozinku.</li> <li>• Tvornički zadana postavka za "Timeout (Min.)" (Istijek vremena (min)) je "Off" (Isklj).</li> <li>• Kad sigurnosna funkcija bude omogućena, projektor će zahtijevati od korisnika da pri uključivanju projektor upiše lozinku. U ovom dijaloškom okviru će biti prihvaćene i "User Password" (Korisnička lozinka) i "Administrator Password" (Lozinka administratora).</li> </ul>

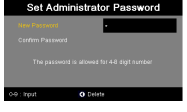

 	<p><b>User password (Korisnička lozinka)</b></p> <ul style="list-style-type: none"> <li>• Pritisnite  da postavite ili promijenite "User Password" (Korisnička lozinka).</li> <li>• Pritisnite tipke s brojevima da odredite lozinku na daljinskom upravljaču i pritisnite "MENU" (IZBORNIK) da je potvrdite.</li> <li>• Pritisnite  za brisanje znaka.</li> <li>• Upišite lozinku kad se prikaže "Confirm Password" (Potvrdi lozinku).</li> <li>• Lozinka mora biti dužine između 4 i 8 znakova.</li> <li>• Ako izaberete "Request password only after plugging power cord" (Zatraži lozinku samo nakon priključivanja kabela za napajanje), projektor će zatražiti od korisnika da upiše lozinku svaki put kad se priključi kabel za napajanje.</li> <li>• Ako izaberete "Always request password while projector turns on" (Zatraži lozinku svaki put kad se uključi projektor), korisnik će morati upisati lozinku svaki put kad se uključi projektor.</li> </ul>
	<p><b>Administrator Password (Lozinka administratora)</b></p> <p>"Administrator Password" (Lozinka administratora) se može koristiti u oba dijaloška okvira "Upišite lozinku administratora" i "Upišite lozinku".</p> <ul style="list-style-type: none"> <li>• Pritisnite  da promijenite "Administrator Password" (Lozinka administratora).</li> <li>• Tvornički zadana lozinka za "Administrator Password" (Lozinka administratora) je "1234".</li> </ul> <p>Ako ste zaboravili lozinku administratora, do nje ćete doći na sljedeći način:</p> <ul style="list-style-type: none"> <li>• Jedinствена 6-znamenkasta lozinka "Univerzalna lozinka" koja je otisnuta na sigurnosnoj kartici (molimo vas provjerite pribor u kutiji). Ova jedinstvena lozinka je broj koji će projektor u svakom trenutku prihvatiti bez obzira koja je lozinka administratora.</li> <li>• Ako ste izgubili sigurnosnu karticu i broj, molimo vas da se obratite Acerovom servisnom centru.</li> </ul>
	<p><b>Lock User Startup Screen (Zaključavanje početnog ekrana za korisnike)</b></p> <ul style="list-style-type: none"> <li>• Zadana postavka za Zaključavanje početnog ekrana za korisnike je "OFF" (Isključeno). Ako je Zaključavanje početnog ekrana za korisnike postavljeno na "ON" (Uključeno), korisnici više neće moći promijeniti početni ekran niti nehotično. Izaberite "OFF" (Isključeno) da otključate početni ekran.</li> </ul>
Reset	<ul style="list-style-type: none"> <li>• Pritisnite gumb nakon što odaberete "Yes" (Da) da vratite parametre na svim izbornicima na tvornički zadane vrijednosti.</li> </ul>

## Postavke zvuka



Volume (Glasnoća)	<ul style="list-style-type: none"> <li>• Pritisnite ◀ da smanjite glasnoću.</li> <li>• Pritisnite ▶ da povećate glasnoću.</li> </ul>
Mute (Utišavanje)	<ul style="list-style-type: none"> <li>• Odaberite "On" (Uklj) da utišate glasnoću.</li> <li>• Odaberite "Off" (isklj) da vratite glasnoću.</li> </ul>
Power On/Off Volume (Glasnoća pri uključivanju/isključivanju)	<ul style="list-style-type: none"> <li>• Odaberite ovu funkciju da podesite glasnoću obavijesti pri uključivanju i isključivanju projektora.</li> </ul>
Alarm Volume (Glasnoća alarma)	<ul style="list-style-type: none"> <li>• Odaberite ovu funkciju da podesite glasnoću svih obavijesti upozorenja.</li> </ul>

## Podešavanje timera

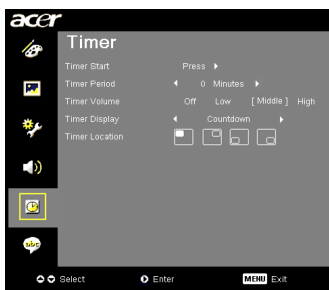

Timer Start (Pokretanje timera)	<ul style="list-style-type: none"> <li>Pritisnite  za pokretanje ili zaustavljanje timera.</li> </ul>
Timer Period (Period timera)	<ul style="list-style-type: none"> <li>Pritisnite  ili  za podešavanje vremenskog perioda timera.</li> </ul>
Timer Volume (Glasnoća timera)	<ul style="list-style-type: none"> <li>Odaberite ovu funkciju da podesite glasnoću obavijesti o tome da je funkcija timera omogućena i da je vrijeme isteklo.</li> </ul>
Timer Display (Prikaz timera)	<ul style="list-style-type: none"> <li>Pritisnite  ili  da odaberete koji režim prikaza timera želite na ekranu.</li> </ul>
Timer Location (Položaj timera)	<ul style="list-style-type: none"> <li>Odaberite položaj timera na ekranu.</li> </ul>

## Podešavanje jezika



Language (Jezik)	<p>Odaberite višezječni Ekranski izbornik. Pomoću tipke  ili  tipke odaberite željeni jezik izbornika.</p> <ul style="list-style-type: none"> <li>Pritisnite  da potvrdite izbor.</li> </ul>
------------------	--

# Dodaci

## Rješavanje problema

Ako budete imali problema s Acerovim projektorom, pogledajte u vodič za rješavanje problema. Ako problem potraje, stupite u vezu s vašim lokalnim prodavačem ili servisnim centrom.

### Problemi sa slikom i rješenja

#	Problem	Rješenje
1	Na ekranu se ne pojavljuje nikakva slika	<ul style="list-style-type: none"> <li>• Spojeno kako je opisano u odjeljku "Prvi koraci".</li> <li>• Uvjerite se da ni jedan kontakt na konektoru nije svijen ili slomljen.</li> <li>• Provjerite da li je žarulja projektor čvrsto postavljena. Pogledajte u odjeljak "Zamjena žarulje".</li> <li>• Uvjerite se da su klizna vrata na objektivu otvorena i da je projektor uključen.</li> </ul>
2	Djelomična, klizajuća ili neispravno prikazana slika (Za PC (Windows 95/98/2000/XP))	<ul style="list-style-type: none"> <li>• Pritisnite "RESYNC" na daljinskom upravljaču ili upravljačkoj ploči.</li> <li>• Ako je slika neispravno prikazana:             <ul style="list-style-type: none"> <li>• Otvorite "My Computer" (Moje računalo), "Control Panel" (Upravljačka ploča) i zatim dvaput kliknite na ikonu "Display" (Zaslon).</li> <li>• Odaberite karticu "Postavke".</li> <li>• Uvjerite se da su postavke razlučivosti vašeg zaslona niže ili jednake SVGA (800 x 600) (P3150) ili XGA (1024 x 768) (P3250).</li> <li>• Kliknite gumb "Advanced Properties" (Napredna svojstva).</li> </ul> </li> </ul> <p>Ako problem bude još uvijek prisutan, promijenite monitora i slijedite donje korake:</p> <ul style="list-style-type: none"> <li>• Uvjerite se da su postavke razlučivosti niže ili jednake SVGA (800 x 600) (P3150) ili XGA (1024 x 768) (P3250).</li> <li>• Kliknite gumb "Change" (Promijeni) pod karticom "Monitor".</li> <li>• Kliknite "Show all devices" (Prikaži sve uređaje). Zatim odaberite "Atandard monitor types" (Standardne vrste monitora) unutar okvira SP i odaberite razlučivost koju trebate u okviru "Models" (Modeli).</li> <li>• Uvjerite se da su postavke razlučivosti prikaza monitora niže ili jednake SVGA (800 x 600) (P3150) ili XGA (1024 x 768) (P3250).</li> </ul>

3	Djelomična, klizajuća ili neispravno prikazana slika (Za prijenosna računala)	<ul style="list-style-type: none"> <li>• Pritisnite "RESYNC" na daljinskom upravljaču ili upravljačkoj ploči.</li> <li>• Ako je slika neispravno prikazana: <ul style="list-style-type: none"> <li>• Slijedite korake za stavku 2 (gore) da podesite razlučivost vašeg računala.</li> <li>• Pritisnite za promjenu izlaznih postavki. Primjer: [Fn]+[F4], Compaq [Fn]+[F4], Dell [Fn]+[F8], Pristupnik [Fn]+[F4], IBM [Fn]+[F7], HP [Fn]+[F4], NEC [Fn]+[F3], Toshiba [Fn]+[F5]</li> </ul> </li> <li>• Ako imate problema pri promjeni razlučivosti ili se monitor blokira, pokrenite sve uređaje iznova uključujući i projektor.</li> </ul>
4	Ekran na prijenosnom računalu ne prikazuje vašu prezentaciju	<ul style="list-style-type: none"> <li>• Ako koristite prijenosno računalo s operativnim sustavom Microsoft® Windows®: Neka prijenosna računala mogu deaktivirati svoj ekran kad se koristi drugi uređaj za prikaz slike. Za svakoga od njih postoji drukčiji postupak reaktiviranja. Detaljne podatke potražite u uputama računala.</li> <li>• Ako koristite prijenosno računalo s operativnim sustavom Apple® Mac®: U postavkama sustava otvorite Prikaz i odaberite Video Mirroring "On" (Uključi).</li> </ul>
5	Slika je nestabilna i titra	<ul style="list-style-type: none"> <li>• Podesite "Tracking" (Praćenje) da to ispravite. Više podataka potražite u odjeljku "Image Setting" (Podešavanje slike)</li> <li>• Promijenite postavke dubine boje na vašem računalu.</li> </ul>
6	Slika sadrži vertikalnu prugu koja titra	<ul style="list-style-type: none"> <li>• Prilagodbu izvršite pomoću "Frequency" (Frekvencija). Više podataka potražite u odjeljku "Image Setting" (Podešavanje slike).</li> <li>• Proverite i ponovo konfigurirajte režim prikaza grafičke kartice kako bi bila kompatibilna s projektorom.</li> </ul>
7	Slika nije fokusirana	<ul style="list-style-type: none"> <li>• Uvjerite se da su vrata objektiva otvorena.</li> <li>• Podesite prsten za fokusiranje na objektivu projektor.</li> <li>• Uvjerite se da je ekran za prikazivanje na potrebnoj udaljenosti od 3,3 do 39 stopa (1,0 do 11,9 metara) od projektor. Više podataka potražite u odjeljku "Kako postići željenu veličinu slike podešavanjem udaljenosti i zuma".</li> </ul>
8	Slika je rastegnuta pri prikazu DVD naslova "widescreen"	<p>Kad izvodite DVD koji su kodirani u anamorfnom ili formatu slike 16:9 morat ćete podesiti ove postavke:</p> <ul style="list-style-type: none"> <li>• Ako DVD izvodite u 4:3 formatu, molimo vas da promijenite format na 4:3 u Ekranskom izborniku projektor.</li> <li>• Ako je slika još uvijek rastegnuta, morat ćete podesiti format slike. Podesite format prikaza na 16:9 (široki) na vašem DVD playeru.</li> </ul>

9	Slika je premala ili prevelika	<ul style="list-style-type: none"> <li>• Podesite ručicu zuma na vrhu projektor.</li> <li>• Pomaknite projektor bliže ili dalje od ekrana za prikaz.</li> <li>• Pritisnite "MENU" na daljinskom upravljaču ili upravljačkoj ploči. Pođite u "Image setting --&gt; Aspect Ratio" (Podešavanje slike --&gt; format slike) i pokušajte s raznim postavkama.</li> </ul>
10	Slika ima skošene strane	<ul style="list-style-type: none"> <li>• Ako je moguće premjestite projektor tako da bude u sredini ekrana.</li> <li>• Pritišćite gumb "Keystone <math>\Delta</math> / <math>\square</math>" na daljinskom upravljaču sve dok bočne strane slike ne postanu vertikalne.</li> </ul>
11	Slika je obrnuta	<ul style="list-style-type: none"> <li>• Odaberite "Image(slike)--&gt; Projection (Projekcij)" na Ekranom izborniku i podesite smjer projekcije.</li> </ul>

## Ekranse poruke

#	Uvjet	Podsjetnik na poruke
1	Poruka	<p>Fan Fail - ventilator sustava ne radi.</p> <div style="border: 1px solid black; background-color: black; color: white; padding: 5px; text-align: center; margin: 10px 0;"> <p>Fan Fail. Lamp will automatically turn off soon.</p> </div> <p>Projektor se pregrijavao.- projektor je prekoračio svoj preporučenu radnu temperaturu i mora se ostaviti da se ohladi prije nego nastavite s korištenjem.</p> <div style="border: 1px solid black; background-color: black; color: white; padding: 5px; text-align: center; margin: 10px 0;"> <p>Projector Overheated. Lamp will automatically turn off soon.</p> </div> <p>Zamjena žarulje - žarulja će uskoro dostići svoju maksimalnu životnu dob. Pripremite se da je uskoro zamijenite.</p> <div style="border: 1px solid black; background-color: black; color: white; padding: 5px; text-align: center; margin: 10px 0;"> <p>Lamp is approaching the end of its useful life in full power operation. Replacement suggested!</p> </div>

## Problemi s projektorom

#	Uvjet	Rješenje
1	Projektor je prestao reagirati na sve upravljačke tipke	Ako je moguće isključite projektor i zatim ga odvojite od zidne utičnice i pričekajte najmanje 30 sekunda prije nego opet priključite napajanje.
2	Žarulja je pregorjela ili stvorila praskavi zvuk	Kad žarulja dosegne kraj svoje korisne životne dobi, izgorjet će uz glasni praskavi zvuk. Ako se to dogodi, projektor se neće moći uključiti sve dok se ne zamijeni modul sa žaruljom. Da zamijenite žarulju morate provesti postupak koji je opisan u odjeljku "Zamjena žarulje".



# Popis s odrednicama LED i alarma

## LED poruke

Poruka	LED žarulje	LED temperature	LED napajanja	
	Crvena	Crvena	Crvena	Plava
Standby (Mirovanje) (napajajući kabel je priključen)	--	--	V	--
Gumb za uklj. u položaju ON	--	--	--	V
Novi pokušaj žarulje	--	--	--	Brzo trepće
Isključivanje (stanje hlađenja)	--	--	Brzo trepće	--
Isključivanje (hlađenje dovršeno)	--	--	V	--
Error (toplinska greška)	--	V	--	V
Error (blokada ventilatora)	--	Brzo trepće	--	V
Error (pregorjela žarulja)	V	--	--	V
Error (Kotačić za boju ne radi)	Brzo trepće	--	--	V

## Zamjena žarulje

Izvijačem skinite vijke s poklopca i zatim izvucite žarulju.

Projektor će utvrditi životnu dob žarulje. Vidjet ćete kako se prikazuje poruka "**Lamp is approaching the end of its useful life in full power operation. Replacement Suggested!**" (Žarulja se približava kraju upotrebljivoga životnog vijeka pri punoj snazi. Predlažemo da izvršite zamjenu!) Kad vidite ovu poruku, zamijenite žarulju što je prije moguće. Pobrinite se da se projektor nalazi u stanju hlađenja najmanje 30 minuta prije zamjene žarulje.



**Upozorenje:** Odjeljak žarulje je vruć! Ostavite ga da se ohladi prije promjene žarulje.

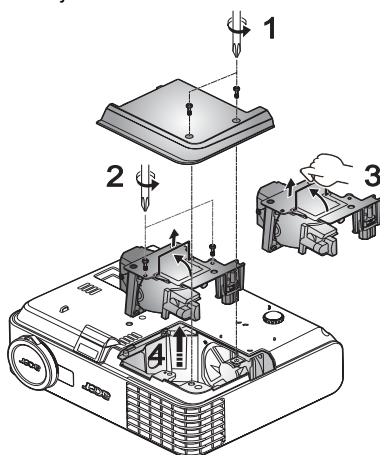

Za zamjenu žarulje

- 1 Isključite projektor pritiskom na gumb za isključivanje.
- 2 Omogućite projektoru da se hladi barem 30 minuta.
- 3 Isključite kabel za napajanje.
- 4 Izvijačem skinite vijak s poklopca. (Slika 1)
- 5 Gurnite poklopac prema gore i skinite ga.
- 6 Skinite dva vijka koji pričvršćuju modul žarulje (Slika #2) i povucite traku žarulje. (Slika #3)
- 7 Silom izvucite modul žarulje. (Slika #4)

Žarulju vratite obrnutim redom.



**Upozorenje:** Dasmanjite opasnost od osobne ozljede, ne bacajte modul žarulje niti ne dirajte balon žarulje. Žarulja može puknuti i izazvati ozljedu ako je bacite.

## Tehnički podaci

Tehnički podaci podliježu promjenama bez prethodne najave. Konačne podatke potražite u marketinškim objavljenim Acerovim podacima.

Sustav projekcije	DLP®
Razlučivost	P3150: Izvorna: SVGA (800 x 600) P3250: Izvorna: XGA (1024 x 768), Maksimalno: UXGA (1600 x 1200), WSXGA+ (1680 x 1050)
Kompatibilnost s računalom	IBM PC i kompatibilna računala, Apple Macintosh, iMac i VESA standardi: SXGA, XGA, VGA, SVGA, SXGA+, WXGA, WXGA+, WSXGA+, UXGA
Video kompatibilnost	NTSC (3,58/4,43), PAL (B/D/G/H/I/M/N), SECAM (B/D/G/K/K1/L), HDTV (720p, 1080i), EDTV (480p, 576p), SDTV (480i, 576i)
Format slike	Auto, 4:3 (izvorni), 16:9
Boje za prikaz	134 milijuna boja
Projekcijski objektiv	F/ 2,41 - 2,55, f = 21,79 mm - 23,99 mm, 1: 1,1, objektiv s ručnim zumom i ručnim izoštravanjem
Veličina ekrana za projekciju (dijagonala)	23" (58 cm) - 300" (762 cm)
Udaljenost za projekciju	3,3' (1,0 m)~39,0' (11,9 m)
Omjer projekcije	50"@2 m (1,95 - 2,15:1)
Frekvencija horizontalnog skaniranja	31,5 kHz - 100 kHz
Frekvencija vertikalnog osvježivanja	50 - 85 Hz
Vrsta žarulje	165 W koju može zamijeniti korisnik
Keystone ispravljanje	+/- 40 stupnjeva
Audio:	Unutarnji zvučnik s izlazom od 1 W
Težina	1,24 kg (2,7 lbs.)
Mjere (Š x D x V)	209,0 mm x 74,2 mm x 172,2 mm (8,2" x 2,9" x 6,8")
Digitalni zum	2X
Napajanje	AC ulazno napajanje 100 - 240 V s automatskim prebacivanjem
Potrošnja snage	235 W
Radna temperatura	5°C do 35°C / 41°F do 95°F
I/O konektori	<ul style="list-style-type: none"> <li>• Priključak za napajanje x1</li> <li>• VGA ulaz x1</li> <li>• Kompozitni video x1</li> <li>• S-Video x1</li> <li>• USB x1:</li> <li>• HDMI x 1</li> <li>• Ulaz za audio utikač od 3,5 mm x1</li> </ul>

## Sadržaj standardnog pakiranja

- Kabel za AC napajanje x1
  - VGA kabel x1
  - Kompozitni video kabel x1
  - Daljinski upravljač x1
  - Baterije x 2 (za daljinski upravljač)
  - Korisnički priručnik (CD-ROM) x 1
  - Vodič za brzi početak x 1
  - Sigurnosna kartica x 1
  - Meka torbica za transport
  - Brošura o jamstvu
  - Brošura sa servisnim mjestima
- 

\* Dizajn i tehnički podaci podliježu promjenama bez prethodne najave.

# Režimi kompatibilnosti

## A. VGA Analogni

### 1 VGA Analogni - PC Signall

Režimi	Razlučivost	V. frekvencija [Hz]	H. frekvencija [kHz]
VGA	640x480	60	31,50
	640x480	72	37,90
	640x480	75	37,50
	640x480	85	43,30
	720x400	70	31,50
SVGA	720x400	85	37,90
	800x600	56	35,20
	800x600	60	37,90
	800x600	72	48,10
	800x600	75	46,90
	800x600	85	53,70
XGA	832x624	75	49,73
	1024x768	60	48,40
	1024x768	70	56,50
	1024x768	75	60,00
	1024x768	85	68,70
SXGA	1152x864	70	63,80
	1152x864	75	67,50
	1152x864	85	77,10
	1280X1024	60	63,98
	1280X1024	72	76,97
QuadVGA	1280X1024	75	79,98
	1280X1024	85	91,10
	1280x960	60	59,70
	1280x960	75	75,23
SXGA+	1400x1050	60	65,32
UXGA	1600x1200	60	75,00
Power Mac G4	640x480	66,6(67)	34,93
	800x600	60	37,90
	1024x768	60	48,40
	1152x870	75	68,68
	1280x960	75	75,00
PowerBook G4	1280x1024	60	63,98
	640x480	60	31,35
	640x480	66,6(67)	34,93
	800x600	60	37,90
	1024x768	60	48,40
	1152x870	75	68,68

	1280x960	75	75,00
	1280x1024	60	63,98
i Mac DV (G3)	1024x768	75	60,00

## 2 VGA Analogni - Proširene vremenske postavke Wide

Režimi	Razlučivost	V. frekvencija [Hz]	H. frekvencija [kHz]
WXGA	1280x768	60	48,36
	1280x768	75	57,60
	1280x768	85	68,63
	1280x720	60	45,00
	1280x800	60	49,70
	1360x768	60	47,72
	1440x900	60	55,94
	1680x1050	60	65,29

## B. HDMI Digitalni

### 1 HDMI - PC Signa

Režimi	Razlučivost	V. frekvencija [Hz]	H. frekvencija [kHz]
VGA	640x480	60	31,50
	640x480	72	37,90
	640x480	75	37,50
	640x480	85	43,30
	720x400	70	31,50
SVGA	720x400	85	37,90
	800x600	56	35,20
	800x600	60	37,90
	800x600	72	48,10
	800x600	75	46,90
XGA	800x600	85	53,70
	832x624	75	49,73
	1024x768	60	48,40
	1024x768	70	56,50
	1024x768	75	60,00
SXGA	1024x768	85	68,70
	1152x864	70	63,80
	1152x864	75	67,50
	1152x864	85	77,10
	1280x1024	60	63,98
QuadVGA	1280x1024	72	76,97
	1280x1024	75	79,98
	1280x1024	85	91,10
	1280x960	60	59,70
	1280x960	75	75,23
SXGA+	1400x1050	60	65,32
UXGA	1600x1200	60	75,00
Power Mac G4	640x480	66,6(67)	34,93
	800x600	60	37,90
	1024x768	60	48,40
	1152x870	75	68,68
	1280x960	75	75,00
PowerBook G4	1280x1024	60	63,98
	640x480	60	31,35
	640x480	66,6(67)	34,93
	800x600	60	37,90
	1024x768	60	48,40
i Mac DV (G3)	1152x870	75	68,68
	1280x960	75	75,00
	1280x1024	60	63,98
	1024x768	75	60,00

## 2 HDMI - Proširene vremenske postavke Wide

Režimi	Razlučivost	V. frekvencija [Hz]	H. frekvencija [kHz]
WXGA	1280x768	60	48,36
	1280x768	75	57,60
	1280x768	85	68,63
	1280x720	60	45,00
	1280x800	60	49,70
	1360x768	60	47,72
	1440x900	60	55,94
	1680x1050	60	65,29

## 3 HDMI - Video Signal

Režimi	Razlučivost	V. frekvencija [Hz]	H. frekvencija [kHz]
480i (NTSC)	720x480(1440x480)	59,94(29,97)	15,73
480p (NTSC)	720x480	59,94	31,47
576i (PAL)	720x576(1440x576)	50(25)	15,63
576p (PAL)	720x576	50	31,25
720p (NTSC)	1280x720	60	45,00
720p (PAL)	1280x720	50	37,50
1080i (NTSC)	1920x1080	60(30)	33,75
1080i (PAL)	1920x1080	50	28,13
1080p (NTSC)	1920x1080	60	67,50
1080p (PAL)	1920x1080	50	56,25



# Propisi i sigurnosne napomene

## FCC Napomena

Ovaj uređaj je ispitan i utvrđeno je da zadovoljava ograničenja za klasu B digitalnih uređaja, u skladu s dijelom 15 propisa FCC. Ova ograničenja su određena kako bi pružila razumnu zaštitu od štetnih smetnji u stambenim instalacijama. Ovaj uređaj stvara, koristi i zrači energiju na radijskim frekvencijama i ako se ne postavi i ne koristi u skladu s uputama može izazvati štetne smetnje u radijskim komunikacijama.

Međutim ne postoje jamstva da se smetnje ipak neće pojaviti u pojedinim dijelovima instalacije. Ako ovaj uređaj stvara štetne smetnje radijskom i televizijskom prijemu, koje se mogu utvrditi isključivanjem i ponovnim uključivanjem uređaja, potičemo korisnika da smetnje ispravi putem jedne ili više od sljedećih mjera:

- Preusmjerite ili premjestite antenu prijemnika.
- Povećajte razmak između uređaja i prijemnika.
- Spojite uređaj na zidnu utičnicu koja se nalazi u strujnom krugu različitom od onoga u kojemu je spojen prijemnik.
- Potražite savjet i pomoć prodavatelja ili iskusnog radio/TV tehničara.

## Napomena: Oklopljeni kablovi

Svi spojevi s drugim računalnim uređajima moraju biti izvedeni upotrebom oklopljenih kablova kako bi se zadržala sukladnost s FCC propisima.

## Napomena: Periferni uređaji

Na ovaj uređaj se smiju priključiti samo oni periferni uređaji (ulazni/izlazni uređaji, priključci, pisači, itd) koji su certificirani i sukladni s ograničenjima Class B. Rad s necertificiranim uređajima će vjerojatno dovesti do pojave smetnji u radijskom i televizijskom prijemu.

## Oprez

Promjene i preinake koje nije izričito odobrio proizvođač mogu poništiti pravo na korištenje ovog uređaja koje je korisnik dobio od Federal Communications Commission.

## Radni uvjeti

Ovaj uređaj sukladan je zahtjevima dijela 15 FCC propisa. Rukovanje njime podliježe ovim dvima uvjetima: (1) ovaj uređaj ne smije izazvati štetne smetnje i (2) ovaj uređaj mora prihvatiti sve primljene smetnje, uključujući i smetnje koje mogu dovesti do neželjenog rada.

## Napomena: Korisnici u Kanadi

Ovaj digitalni aparat iz Class B sukladan je s kanadskim ICES-003.

## Remarque a l'intention des utilisateurs canadiens

Cet appareil numérique de la classe B est conforme a la norme NMB-003 du Canada.

### Kanada — Radio komunikacijski uređaji male snage za koje nije potrebna dozvola (RSS-210)

- a Zajedničke informacije  
Rukovanje podliježe ovim dvima uvjetima:
  1. Ovaj uređaj ne smije izazvati štetne smetnje i
  2. Ovaj uređaj mora prihvatiti sve smetnje, uključujući i smetnje koje mogu dovesti do neželjenog rada uređaja.
- b Rad na opsegu od 2,4 GHz  
Da se spriječi pojava radio ometanja ovlaštene usluge, ovaj uređaj je namijenjen za rad u zatvorenom prostoru i njegova ugradnja na otvorenom prostoru podliježe dozvoli.

### Izjava o sukladnosti za zemlje članice EU

Acer ovdje izjavljuje da je ova serija projektora sukladna sa svim bitnim zahtjevima i ostalim odgovarajućim odredbama direktive 1999/5/EC. (Molimo posjetite <http://global.acer.com/support/certificate.htm> radi kompletnih dokumenata.)

Sukladno s regulativnim certifikatima Rusije



ME61

### Regulativna napomena radio uređaja



.....

**Napomena:** Dolje navedeni regulativni podaci odnose se samo na modele s bežičnim LAN i/ili Bluetooth.

### Općenito

Ovaj proizvod je sukladan s radio frekvencijskim i sigurnosnim standardima bilo koje zemlje ili regije u kojima je njegova upotreba odobrena za bežično korištenje. Ovisno o konfiguraciji, ovaj proizvod može i ne mora sadržavati bežične radio uređaje (poput bežičnih LAN i/ili Bluetooth modula). Donji podaci se odnose na takve proizvode.

## Europska Unija (EU)

R&TTE direktiva 1999/5/EC atestirano prema sukladnosti s ovim usklađenim standardom:

- **Članak 3.1(a) Zdravlje i sigurnost**
  - EN60950-1:2001
  - EN50371:2002 (SAR, opći FR uređaji)
- **Članak 3.1(b) EMC**
  - EN301 489-1 V1.4.1 (osnovni tehnički zahtjevi)
  - EN301 489-3 V1.4.1 (za uređaje kratkog dometa)
  - EN301 489-17 V1.2.1 (za širokopolasne podatkovne i HIPETLAN uređaje)
- **Članak 3.2 Korištenje spektra**
  - EN300 220- 1 V1.3.1 (za uređaje kratkog dometa, 25~1000MHz, dio 1)
  - EN300 220-2 V2.1.1 (za uređaje kratkog dometa, 25~1000MHz, dio 3)
  - EN300 440-2 V1.1.2 (za uređaje kratkog dometa, 1 G~20 GHz, dio 2)
  - EN300 328 V1.6.1 (za opremu za prijenos podataka koja radi na ISM opsegu 2,4 GHz)
  - EN301 893 V1.2.3 (5 GHz RLAN s visokim radnim svojstvima)

## Popis zemalja za koje to vrijedi

Zemlje članice EU od Svibnja 2004 su: Belgija, Danska, Njemačka, Grčka, Španjolska, Francuska, Irska, Italija, Luxembourg, Nizozemska, Austrija, Portugal, Finska, Švedska, Velika Britanija, Estonija, Latvija, Litva, Poljska, Mađarska, Češka Republika, Slovačka Republika, Slovenija, Cipar i Malta. Korištenje je također dopušteno i u zemljama izvan Europske Unije kao što su Norveška, Švicarska, Island i Liechtenstein. Ovaj uređaj mora biti u strogoj sukladnosti s propisima i ograničenjima zemlje u kojoj se koristi. Više pojedinosti potražite u lokalnim uredima zemlje korištenja.



**Acer America Corporation**  
 333 West San Carlos St., San Jose  
 CA 95110, U. S. A.  
 Tel : 254-298-4000  
 Fax : 254-298-4147  
 www.acer.com



**Federal Communications Commission  
 Declaration of Conformity**

This device complies with Part 15 of the FCC Rules. Operation is subject to the following two conditions: (1) this device may not cause harmful interference, and (2) this device must accept any interference received, including interference that may cause undesired operation.

The following local Manufacturer / Importer is responsible for this declaration:

Product:	DLP Projector
Model Number:	DSV0716/DNX0717
Machine Type:	P3150/P3250 series
Name of Responsible Party:	Acer America Corporation
Address of Responsible Party:	333 West San Carlos St. San Jose, CA 95110 U. S. A.
Contact Person:	Acer Representative
Phone No.:	254-298-4000
Fax No.:	254-298-4147



## Declaration of Conformity

We,

**Acer Computer (Shanghai) Limited**

3F, No. 168 Xizang medium road, Huangpu District,  
Shanghai, China

Contact Person: Mr. Easy Lai

Tel: 886-2-8691-3089 Fax: 886-2-8691-3000

E-mail: [easy\\_lai@acer.com.tw](mailto:easy_lai@acer.com.tw)

Hereby declare that:

**Product:** DLP Projector  
**Trade Name:** Acer  
**Model Number:** DSV0716/DNX0717  
**Machine Type:** P3150/P3250 series

Is compliant with the essential requirements and other relevant provisions of the following EC directives, and that all the necessary steps have been taken and are in force to assure that production units of the same product will continue comply with the requirements.

**EMC Directive 2004/108/EC as attested by conformity with the following harmonized standards:**

- EN55022:1998 + A1:2000 + A2:2003, AS/NZS CISPR22:2002, Class B
- EN55024:1998 + A1:2001 + A2:2003
- EN61000-3-2:2000, Class A
- EN61000-3-3:1995 + A1:2001

**Low Voltage Directive 2006/95/EC as attested by conformity with the following harmonized standard:**

R&TTE Directive 1999/5/EC as attested by conformity with the following harmonized standard:

- Article 3.1(a) Health and Safety
  - EN60950-1:2001
  - EN50371:2002 (SAR, general FR device)
- Article 3.1(b) EMC
  - EN301 489-1 V1.4.1 (common technical requirement)
  - EN301 489-3 V1.4.1 (for short range device)
  - EN301 489-17 V1.2.1 (for widerband data and HIPETLAN equipment)
- Article 3.2 Spectrum Usages
  - EN300 220-1 V1.3.1 (for short range device, 25~1000MHz, part 1)
  - EN300 220-2 V2.1.1 (for short range device, 25~1000MHz, part 3)
  - EN300 440-2 V1.1.2 (for short range device, 1G~20GMHz, part 2)
  - EN300 328 V1.6.1 (for data transmission equipment operating in the 2,4 GHz ISM band)
  - EN301 893 V1.2.3 (5GHz high performance RLAN)

*Easy Lai*

**Easy Lai / Director**

**Acer Computer (Shanghai) Limited**