

Acer Projektor

P1165/P1165P/P1265/P1265P/
P5260i/P5270/P5280/P5370W-serie
Bruksanvisning

Copyright © 2007. Acer Incorporated.
Alla rättigheter förbehålles.

Acer Projektor P1165/P1165P/P1265/P1265P/P5260i/P5270/P5280/P5370W-serie -
Bruksanvisning
Originalutgåva: 11/2007

Informationen i den här publikationen kan ändras utan föregående meddelande. Sådana ändringar tas med i efterföljande utgåvor av den här handboken samt tilläggsdokument och -publikationer. Det här företaget utfäster inga garantier, uttryckta eller implicita, med avseende på innehållet och reserverar sig uttryckligen från påstådda garantier för säljbarhet eller anpassning för vissa syften.

Notera modellnummer, serienummer, inköpsdatum och inköpsställe i utrymmet nedan. Serienumret och modellnumret finns på etiketten på datorn. All korrespondens rörande enheten bör innehålla serienummer, modellnummer och inköpsinformation.

Ingen del av den här publikationen får återskapas, lagras i elektronisk form eller överföras, i någon form eller på något sätt, elektroniskt, mekaniskt, som fotokopia, inspelning eller på annat sätt, utan föregående skriftligt tillstånd från Acer Incorporated.

Acer Projektor P1165/P1165P/P1265/P1265P/P5260i/P5270/P5280/P5370W-serie

Modellnummer: _____

Serienummer: _____

Inköpsdatum: _____

Inköpsställe: _____

Acer och Acers logotyp är registrerade varumärken som tillhör Acer Incorporated. Andra företags produktnamn eller varumärken används uteslutande häri för identifikationssyften och tillhör sina respektive företag.

"HDMI™, HDMI-logotypen och High-Definition Multimedia Interface är varumärken eller registrerade varumärken som tillhör HDMI Licensing LLC."

Information för din säkerhet och bekvämlighet

Läs noga igenom dessa instruktioner. Spara detta dokument för senare tillfällen. Följ alla varningar och instruktioner som är angivna på produkten.

Stäng av produkten före rengöring

Koppla bort denna produkt från eluttaget innan du rengör den. Använd inte rengöringsmedel i vätske- eller sprayform. Använd en lätt fuktad trasa för rengöring.

Använd inte kontakten som urkopplingsanordning

Beakta följande riktlinjer då du ansluter/kopplar bort ström till den externa strömkällan:

- Installera strömkällan innan du ansluter strömsladden till växelströmsuttaget.
- Dra ut strömsladden innan du tar bort strömkällan från projektorn.
- Ome systemer har flera strömkällor koppla bort strömmen från systemet genom att koppla ur alla strömsladdar från strömkällorna.

Tänk på tillgängligheten

Se till att det eluttag som du ansluter strömsladden till är lättåtkomligt och placerat så nära utrustningen som möjligt. När du måste koppla bort strömmen till utrustningen, var noga med att koppla bort strömsladden från eluttaget.



Varningar!

- Använd inte denna produkt nära vatten.
- Ställ inte denna produkt på en instabil vagn, stativ eller bord. Om produkten ramlar ner kan den ta allvarlig skada.
- Springor och öppningar är avsedda för ventilation för att säkerställa att produkten fungerar tillförlitligt och skydda den mot överhettning. Dessa öppningar får inte blockeras eller täckas. Blockera inte öppningarna genom att placera produkten på en säng, soffa, matta eller liknande underlag.

Denna produkt får inte placeras nära eller över ett element eller annan värmekälla, eller i en inbyggd installation såvida det inte finns fullgod ventilation.

- För aldrig in något slags föremål i denna produkt genom höljets öppningar, eftersom föremålen kan vidröra farliga spänningpunkter eller kortsluta delar, vilket kan leda till brand eller elstöt. Spill aldrig ut någon form av vätska på eller i produkten.

- Undvik skada på interna komponenter och förhindra batteriläckage genom att inte placera produkten på ett vibrerande underlag.
- Använd aldrig produkten medan du idrottar, tränar eller i någon som helst vibrerande omgivning som sannolikt kommer att orsaka kortslutning eller skada roterande delar eller lampan.

Använda elström

- Denna produkt ska användas med den typ av spänning som anges på märkplåten. Om du är osäker på vilken ström du har där hemma, rådfråga din återförsäljare eller ditt elbolag.
- Placera inget ovanpå strömsladden. Placera inte denna produkt så att folk riskerar att trampa på sladden.
- Om en förlängningsladd används med denna produkt kontrollera att det totala amperetalet för utrustningen som delar förlängningen inte överstiger förlängningsladdens amperemärkning. Kontrollera även att den totala märkningen för alla produkter som är anslutna till eluttag inte överstiger säkringsstorleken.
- Överbelasta inte ett eluttag, en förgreningsdosa eller ett uttag genom att ansluta alltför många enheter. Den totala systembelastningen får inte överstiga 80 % av förgreningskretsens märkning. Om förgreningsdosor används, ska belastningen inte överstiga 80 % av förgreningsdosans inspänning.
- Denna produkts växelströmsadapter är utrustad med en jordad trestiftskontakt. Kontakten kan bara sättas in i ett jordat uttag. Kontrollera att eluttaget är rätt jordat innan du sätter in växelströmsadapterkontakten. Sätt inte in kontakten i ett ojordat eluttag. Kontakta din elektriker för mer information.



.....

Varning! Jordstiftet är en säkerhetsfunktion. Att använda ett eluttag som inte är rätt jordat kan orsaka elstöt och/eller skada.



.....

OBS: Jordstiftet ger även bra skydd mot oväntat brus som orsakas av andra elektriska enheter i närheten som kan störa denna produkts prestanda.

- Använd endast produkten med den medföljande sladduppsättningen. Om du måste byta sladduppsättningen, se till att den nya strömsladden uppfyller följande krav: avtagbar typ, UL-listad/CSA-certifierad, typ SPT-2, märkt 7 A 125 V minimum, VDE-godkänd eller motsvarande, 4,6 meter (15 feet) max. längd.

Produktservice

Försök inte att serva denna produkt på egen hand, eftersom du genom att öppna eller ta bort höljen kan utsätta dig för farlig spänning eller andra risker. Överlåt all service till kvalificerad servicepersonal.

Koppla ut produktens strömladd från eluttaget och överlåt all service åt behörig servicepersonal under följande förhållanden:

- om strömladden eller -kontakten är skadad eller nött
- om vätska har spillts över produkten
- om produkten har utsatts för regn eller vatten
- om produkten har tappats eller om dess hölje har skadats
- om projektorn uppvisar en märkbart försämrad prestanda, vilket indikerar att den behöver service
- om produkten inte fungerar normalt trots att du följt bruksanvisningen



.....

OBS: justera endast sådana kontroller som tas upp i bruksanvisningen, eftersom felaktig justering av andra kontroller kan resultera i skada och kräver ofta omfattande arbete av en behörig tekniker för att återställa produkten till normal funktionsduglighet.



.....

Varning! Av säkerhetsskäl ska du inte använda icke-kompatibla delar när du lägger till eller byter ut komponenter. Kontakta din återförsäljare angående inköpsalternativ.

Din enhet och dess tillbehör kan innehålla små delar. Förvara dem utom räckhåll för små barn.

Ytterligare säkerhetsinformation

- Titta inte in i projektorlinsen när lampan är tänd. Det starka ljuset kan skada dina ögon.
- Sätt först på projektorn och sedan signalkällorna.
- Placera inte projektorn på följande platser:
 - Begränsade utrymmen eller platser med dålig ventilation. Det ska finnas minst 50 cm avstånd till väggar så att luften vid behov kan strömma fritt runt projektorn.
 - Platser där temperaturen kan bli mycket hög, som t.ex. inuti en bil med alla rutorna stängda.
 - Platser med mycket hög luftfuktighet, halt av damm eller cigarettök som kan kontaminera optiska komponenter, förkorta produktens livstid och göra bilden mörkare.
 - Platser nära brandlarm.
 - Platser med en omgivningstemperatur över 40 °C/104 °F.
 - Platser med högre altitud än 3000 meter (10000 fot).
- Koppla genast bort strömmen om det är något fel på din projektor.

Använd inte projektorn om den avger rök, låter konstigt eller luktar egendomligt. Det kan orsaka brand eller elstöt. I sådant fall ska du genast dra ut kontakten och kontakta din återförsäljare.

- Använd inte denna produkt om du har tappat den eller om den gått sönder. I sådant fall ska du kontakta din återförsäljare för inspektion.
- Rikta inte projektorlinsen mot solen. Det kan orsaka brand.
- När du stänger av projektorn, bör du försäkra dig om att projektorn slutför kylningscykeln innan du slår av strömmen.
- Stäng inte av huvudströmmen abrupt och koppla inte ifrån projektorn under användning. Detta kan orsaka trasig lampa, brand, elstöt eller andra problem. Bästa sättet är att vänta på att fläkten stängs av innan man kopplar bort huvudströmmen.
- Rör inte vid luftutloppsgallret och bottenplåten som blir varm.
- Rengör luftfiltret regelbundet, om sådant finns. Temperaturen inuti kan stiga och orsaka skada om filter/ventilationöppningar är igensatta av damm eller smuts.
- Titta inte in i luftutloppsgallret när projektorn är igång. Det kan skada dina ögon.
- Öppna alltid linsslutaren eller ta bort linsskyddet när projektorn är igång.
- Blockera inte projektorlinsen med något föremål medan projektorn används eftersom det kan få det blockerande föremålet att bli upphettat och deformerat eller t.o.m. orsaka brand. Du stänger av lampan tillfälligt genom att trycka på HIDE på projektorn eller fjärrkontrollen.
- Lampan blir mycket het under användning. Låt projektorn svalna i cirka 45 minuter innan du avlägsnar lampenheten för byte.
- Använd inte lampor längre än deras angivna lamplivstid. I sällsynta fall händer det att de går sönder.
- Byt aldrig lampenhet eller någon elektronisk komponent med projektorn strömansluten.
- Denna produkt känner själv av lampans livstid. Byt alltid lampa när enheten visar varningsmeddelanden.
- När du byter lampan, låt enheten svalna och följ alla instruktioner för byte.
- Återställ funktionen "Lamp Hour Reset" (återställ lamptid) på OSD-menyn "Management" (hantering) efter byte av lampmodul.
- Försök inte själv montera isär projektorn. Det finns livsfarlig högspänning inuti projektorn som kan skada dig. Den enda delen som kan servas av användaren är lampan som har ett eget avtagbart skydd. Överlåt all annan service till behöriga tekniker.
- Ställ inte projektorn vertikalt. Då kan projektorn falla och orsaka skada eller personskada.
- Denna produkt kan visa inverterade bilder för installation i tak. Använd enbart Acers takmonteringsatts för att montera projektorn i innertak och se till att den sitter ordentligt fäst.

Driftmiljö för användning av trådlös funktion (tillval)



Varning! Av säkerhetsskäl ska du stänga av alla trådlösa enheter eller radiosändarenheter när du använder apparaten i följande miljöer. Sådana enheter kan inkludera, men är inte begränsade till: trådlöst LAN (WLAN), Bluetooth och/eller 3G.

Kom ihåg att följa alla lokala specialbestämmelser, och stäng alltid av enheten när det är förbjudet att använda den eller när den kan orsaka interferens eller fara. Använd enbart enheten i normala användningspositioner. Denna enhet uppfyller riktlinjerna för RF-exponering när den används på normalt sätt, när den och dess antenn är positionerade minst 1,5 centimeter (5/8 tum) bort från din kropp. Den ska inte innehålla metall och du ska positionera enheten på ovan angivet avstånd från in kropp.

För att kunna överföra datafiler eller meddelanden, kräver denna enhet en nätverksanslutning av god kvalitet. I vissa fall kan överföring av datafiler eller meddelanden fördröjas tills en sådan anslutning är tillgänglig.

Säkerställ att ovanstående instruktioner om separationsavstånd följd tills överföringen är slutförd.

Delar av enheten är magnetiska. Metalliska material kan dras till enheten, och personer med hörapparat ska inte hålla enheten mot örat medan hörapparaten. Placera inte kreditkort eller andra magnetiska lagringsmedier nära enheten, eftersom information som är lagrad på dessa kan raderas.

Medicinska enheter

Användning av all radiosändningsutrustning, inklusive trådlösa telefoner, kan störa funktionen hos otillräckligt skyddade medicinska enheter. Rådfråga en läkare eller den medicinska enhetens tillverkare för att avgöra om den är tillräckligt skärmad mot extern RF-energi eller om du har några frågor. Stäng av din enhet i alla former av sjukhusmiljöer om det finns skyltar utplacerad som uppmanar dig att göra detta. Sjukhus eller sjukvårdsinrättningar kan använda utrustning som kan vara känslig för externa RF-överföringar.

Pacemakers. Tillverkare av pacemakers rekommenderar att ett minimumavstånd på 15,3 centimeter (6 tum inches) ska upprätthållas mellan trådlösa enheter och en pacemaker för att undvika potentiell interferens med pacemakern. Dessa rekommendationer är i linje med Wireless Technology Researchs oberoende forskning och rekommendationer. Personer med pacemakers ska göra följande:

- Alltid hålla enheten minst 15,3 centimeter (6 tum) från pacemakern.
- Inte bära enheten nära pacemakern när enheten är påslagen. Om du misstänker interferens, stäng av enheten och avlägsna den.

Hörapparater. Vissa digitala trådlösa enheter kan störa vissa hörapparater. Vid interferens ska du rådfråga din tjänsteleverantör.

Fordon

RF-signaler kan påverka felaktigt installerade eller otillräckligt skärmade elektroniska system i motorfordon som t.ex. elektroniska bränsleinsprutningsystem, elektroniska låsningsfria bromssystem, elektroniska farthållare och airbagsystem. För mer information, fråga ditt tillverkare eller återförsäljaren av ditt fordon eller eventuella tillbehör som lagts till. Endast behöriga tekniker ska serva enheten, eller installera enheten i ett fordon. Felaktig installation eller service kan vara farlig och upphäva eventuell garanti för enheten. Kontrollera regelbundet att all trådlös utrustning i din enhet är rätt monterad och fungerande. Lagra inte och ta inte med antändliga vätskor, gaser eller explosiva material i samma fack som din enhet, dess delar eller tillbehör. För fordon som är utrustade med en airbag, kom ihåg att airbags blåses upp med stor kraft. Placera inga föremål, inklusive installerad eller bärbar trådlös utrustning i området airbagen eller i airbagens utlösningssområde. Om trådlös utrustning är felaktigt installerad i fordonet och airbagen blåses upp, kan allvarlig personskada bli följden.

Det är förbjudet att använda enheten under flygning. Stäng av enheten innan du kliver ombord på ett flygplan. Användning av trådlösa teleenheter i flygplan kan vara farligt för flygplanets funktion, störa det trådlösa telenätverket samt vara olagligt.

Potentiellt explosiva miljöer

Stäng av enheten när du befinner dig i ett område med potentiellt explosiv atmosfär och lyd alla skyltar och anvisningar. Potentiellt explosiva atmosfärer inkluderar områden där du normalt skulle rådas att stänga av ditt fordons motor. Gnistor i sådana områden kan orsaka en explosion eller brand som kan resultera i kroppsskada eller t.o.m. dödsfall. Stäng av enheten vid bränslepåfyllningspunkter som t.ex. nära bensinpumpar på mackar. Beakta restriktioner om användning av radioutrustning i bränsledepåer, lager och distributionsområden; kemikaliefabriker; eller där sprängningsprojekt pågår. Områden med potentiellt explosiv atmosfär är ofta, men inte alltid, tydligt utmärkta. De inkluderar under däck på båtar, kemisk överförings- eller förvaringsfaciliteter, fordon som använder flytande petroleumgas (som t.ex. propan eller butan), och områden där luften innehåller kemikalier eller partiklar som t.ex. mjöl, damm eller metallstoft.

Försiktighet rörande lyssning

Skydda din hörsel genom att följa dessa instruktioner.

- Öka volymen gradvis tills du kan höra tydligt utan att anstränga dig.
- Öka inte volymnivån efter det att dina öron har vant sig.
- Lyssna inte på hög musik under längre perioder.
- Öka inte volymen för att stänga ute bullriga omgivningar.
- Minska volymen om du inte kan höra personer tala i din närhet.

Instruktioner för kassering

Kasta inte denna elektroniska enhet i hushållssoporna. För att minimera utsläpp och säkerställa att den globala miljön skyddas, ber vi dig att återvinna enheten. För mer information om WEEE-bestämmelser (avfallshantering av elektrisk och elektronisk utrustning - Waste from Electrical and Electronics Equipment), gå till <http://global.acer.com/about/sustainability.htm>



Råd angående kvicksilver

För projektorer eller elektroniska produkter som innehåller en LCD/CRT-bildskärm eller display:



Lampan(lamporna) inuti denna produkt innehåller kvicksilver och måste lämnas till återvinningscentral när de är uttjänta. För mer information, kontakta Electronic Industries Alliance på www.eiae.org. För specifik information om kassering av lampor, gå till www.lamprecycle.org

Först det viktigaste:

Användningsråd

Gör så här:

- Stäng av produkten före rengöring.
- Använd en mjuk trasa som fuktats med ett svagt rengöringsmedel för att rengöra skärmhöljet.
- Dra ut strömkontakten ur vägguttaget om du inte ska använda produkten under en längre tid.

Gör inte så här:

- Blockera inte springorna och öppningarna på enheten som är till för ventilation.
- Använd inte slipande rengöringsmedel, vax eller lösningsmedel för att rengöra enheten.
- Använd inte enheten under följande förhållanden:
 - Extremt varm, kall eller fuktig miljö.
 - I områden där det finns stora mängder damm och smuts.
 - Nära anordningar som framkallar starka magnetfält.
 - Plats med direkt solljus.

Försiktighetsåtgärder

Följ alla varningar, försiktighetsåtgärder och underhåll enligt rekommendationerna i denna bruksanvisning för att din enhet ska fungera så länge som möjligt.



.....

Varning:

- Titta inte in i projektorlinsen när lampan är tänd. Det starka ljuset kan skada dina ögon.
- Minska risken för brand eller elstöt genom att inte utsätta denna produkt för regn eller fukt.
- Öppna eller montera inte isär produkten då detta kan orsaka elektrisk stöt.
- När du byter lampan, låt enheten svalna och följ alla instruktioner för byte.
- Denna produkt känner själv av lampans livstid. Byt alltid lampa när enheten visar varningsmeddelanden.
- Återställ funktionen "Reset Lamp Hour (återställ lamptid)" på OSD-menyn "Management (hantering)" efter byte av lampmodul.
- När du stänger av projektorn, bör du försäkra dig om att projektorn slutför kylningscykeln innan du slår av strömmen.
- Sätt först på projektorn och sedan signalkällorna.
- Använd inte linsskyddet då projektorn är igång.
- När lampan når slutet av sin livstid, slocknar den och det kan höras ett tydligt knäppande ljud. I sådant fall kan du inte starta projektorn igen förrän du bytt lampmodul. Du byter lampa genom att följa procedurerna i avsnittet "Byta lampa".

Information för din säkerhet och bekvämlighet	iii
Först det viktigaste:	x
Användningsråd	x
Försiktighetsåtgärder	x
Introduktion	1
Produktegenskaper	1
Paketöversikt	2
Projektor - Översikt	3
Projektorns utsida	3
Kontrollpanel	4
Fjärrkontrollens layout	6
Komma igång	9
Ansluta projektorn	9
Ansluta projektorn för trådlös funktion	10
Sätta på/stänga av projektorn	11
Sätta på projektorn	11
Stänga av projektorn	12
Justering av projicerad bild	13
Justera höjden på den projicerade bilden	13
Så här optimerar du bildstorlek och avstånd	14
Så här erhåller du önskad bildstorlek genom att justera avstånd och zoom	18
Användarkontroller	22
Acer Empowering-teknologi	22
OSD-menyer	23
Färginställning	24
Bildinställning	25
Hanteringsinställning	27
Ljudinställning	29
Språkinställning	30
Bilagor	31
Felsökning	31
Lista över lamp- & larmdefinition	36

Innehåll

Byta lampa	37
Takmontering	38
Specifikationer	41
Kompatibilitetslägen	43
	48
Bestämmelser och säkerhetsmeddelanden	49

Introduktion

Produktegenskaper

Denna produkt är en single chip DLP®-projektor. Dess utomordentliga egenskaper omfattar:

- DLP®-teknologi
- P1165/P1165P: Äkta 800 x 600 SVGA-upplösning
P1265/P1265P/P5260i/P5270/P5280-serie: Äkta 1024 x 768 XGA-upplösning
P5370W: Äkta 1280 x 800 WXGA-upplösning
Bildkvot 4:3 / 16:9 stöds
Bildkvot Full/4:3/16:9/L.Box stöds (P5370W)
- Acer ColorBoost-tekniken tillhandahåller naturens äkta färger för livfulla, realistiska bilder
- Hög ljusstyrka och kontrastkvot
- Mångsidiga visningslägen (Bright, Standard, Video, Blackboard, User 1, User 2) för optimal prestanda i alla situationer
- P1165/P1165P/P1265/P1265P:
NTSC / PAL / SECAM-kompatibel och HDTV (720p, 1080i) stöds
P5260i/P5270/P5280/P5370W-serie:
NTSC / PAL / SECAM-kompatibel och HDTV (720p, 1080i, 1080p) stöds
- Lamplaceringen ovanpå gör det enkelt att byta lampa
- Lägre strömförbrukning och ekonomiläge (ECO) förlänger lamplivstiden.
- Empowering-tangenten öppnar Acer Empowering-teknikverktyg (Acer eView, eTimer, eOpening Management) som låter dig justera inställningar på ett enkelt sätt
- P1165/P1165P/P1265/P1265P: Utrustad med DVI-anslutning som stöder HDCP
P5260i/P5270/P5280/P5370W-serie:
Utrustad med DVI- och HDMI™-anslutningar som stöder HDCP
- Avancerad digital keystone-korrigering optimerar presentationer
- Flerspråkiga OSD-menyer (skärmmenyer)
- Fjärrkontroll med alla funktioner
- Projektionslins med manuellt fokus zoomar upp till 1,1x
- 2x digital zoom och panoreringsfunktion
- Kompatibel med operativsystemen Microsoft® Windows® 2000, XP, Vista®

Paketöversikt

Denna projektor levereras med alla de artiklar som visas nedan. Kontrollera att förpackningen innehåller allt som gör enheten komplett. Kontakta your dealer immediatly genast din återförsäljare om någon artikel saknas.



Projektor med linsskydd



Strömsladd



VGA-sladd



Compositvideosladd



2 x batterier



Bärväska

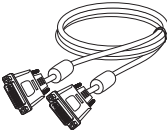

DVI-D-sladd
(P5260i/P5270/P5280/
P5370W-serie)



Säkerhetskort



2 x bruksanvisning
(Trådlös CD för P5260i-serie)



Fjärrkontroll
(#B för P5260i Series)



2 x snabbstartguide
(Trådlös snabbstartguide för
P5260i-serie)

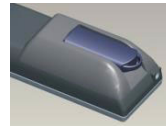

Batteripaket med USB PnS
praktisk enhet
(P5260i-serie)

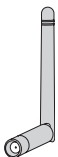

Trådlös antenn
(P5260i-serien)

Projektor - Översikt

Projektorns utsida

Fram/ovansida

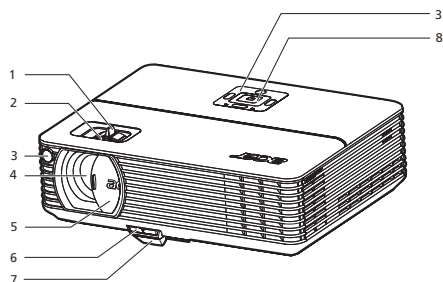

#	Beskrivning	#	Beskrivning
1	Zoomring	5	Linsskydd
2	Fokusring	6	Lyftknapp
3	Fjärrkontrollmottagare	7	Lyftfot
4	Zoomlins	8	Kontrollpanel

Baksida

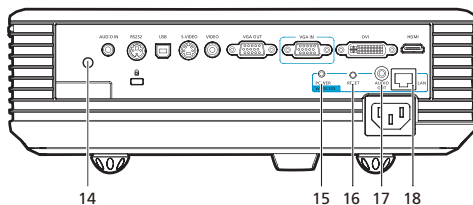
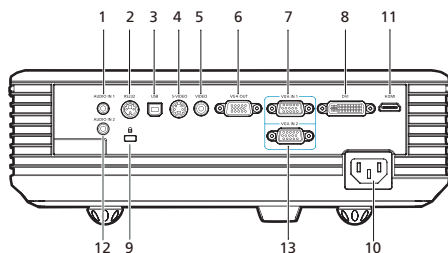



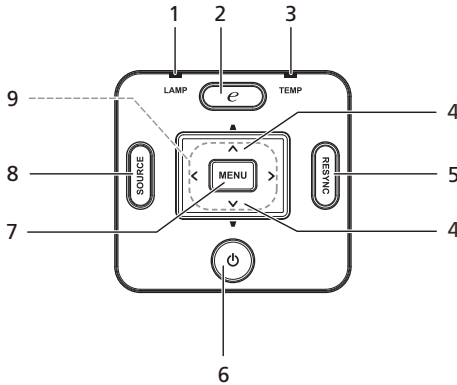

#	Beskrivning	#	Beskrivning
1	Ljudingångsanslutning (1)	Artiklarna nedan gäller endast P5270/ P5280/P5370W-serien:	
2	RS232-anslutning	11	HDMI-anslutning
3	USB-anslutning	12	Ljudingångsanslutning (2)
4	S-videoingångsanslutning	13	PC analog signal/HDTV/ komponentvideoingångsanslutning (2)
5	Kompositvideoingångsanslutning	Artiklarna nedan gäller endast P5260i- serien:	
6	Monitor loop-through-utgångsanslutning (VGA-utgång)	11	HDMI-anslutning
7	PC analog signal/HDTV/ komponentvideoingångsanslutning (1)	14	Antenn
8	DVI-ingångsanslutning (för digital signal med HDCP-funktion)	15	Strömindikator för trådlös
9	Kensington™ -läsport	16	Återställningsknapp
10	Strömuttag	17	Ljudutgångsanslutning för trådlös
11	HDMI-anslutning	18	Lan (RJ45-port för 10/100M Ethernet)
12	Ljudingångsanslutning (2)		

Kontrollpanel



#	Funktion	Beskrivning
1	LAMP	Lamp-indikatorlampa
2	Empowering -knapp	Unika Acer-funktioner: eOpening, eView, eTimer.
3	TEMP	Temperaturindikatorlampa
4	Keystone	Justerar bilden för att kompensera förvrängning som orsakas av lutning av projektorn (± 40 grader).

#	Funktion	Beskrivning
5	RESYNC	Synkroniserar automatiskt projektorn till ingångskällan.
6	POWER	Se innehållet i avsnittet " Sätta på/stänga av projektorn ".
7	MENU	<ul style="list-style-type: none"> Tryck på "MENU" för att öppna skarmmenyn (OSD), gå tillbaka till föregående steg för OSD-menyatgarden eller stänga OSD-menyn. Bekräfta ditt val av poster.
8	SOURCE	Tryck på " SOURCE " för att välja mellan källorna RGB, komponent, S-Video, komposit, DVI, HDTV och HDMI™.
9	Fyra riktningsknappar för val	Använd     för att välja poster eller för att justera ditt val.

Fjärrkontrollens layout

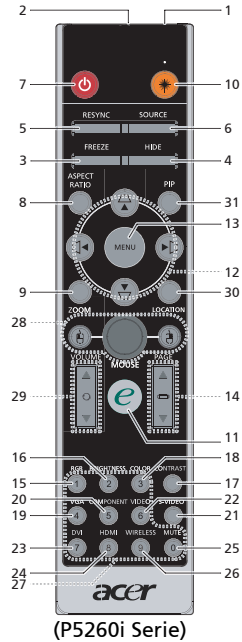
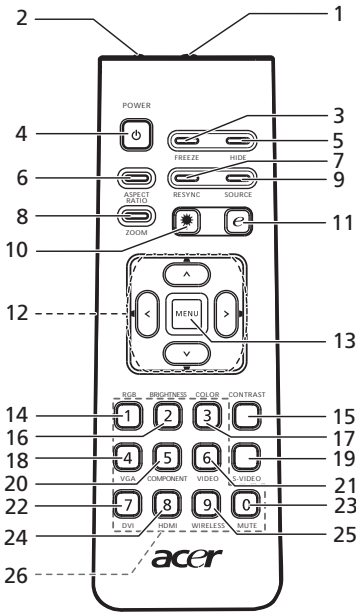

(P5260i Serie)

#	Ikön	Funktion	Beskrivning
1		Infraröd sändare	Sänder signaler till projektorn.
2		Laserpekare	Rikta fjärrkontrollen mot visningsskärmen.
3		FREEZE	Fryser skärmbilden.
4		HIDE	Stänger av videon tillfälligt. Tryck på "HIDE" för att dölja bilden, och tryck igen för att visa bilden.
5		RESYNC	Synkroniserar automatiskt projektorn till ingångskällan.
6		SOURCE	Tryck på "SOURCE" för att välja mellan källorna RGB, komponent-p, komponent-i, S-Video, komposit, DVI-D, video och HDTV.
7		POWER	Se avsnittet "Sätta på/stänga av projektorn".
8		ASPECT RATIO	Väljer önskad bildkvot (Auto/4:3/16:9). Auto/Full/4:3/16:9/L.Box stöds (P5370W)
9		ZOOM	Zoomar projektorbilden in eller ut.
10		Laserknapp	Rikta fjärrkontrollen mot visningsskärmen, tryck in och håll kvar denna knapp för att aktivera laserpekaren. Denna funktion stöds inte på den japanska marknaden.
11		Empowering - knapp	Unika Acer-funktioner: eOpening, eView, eTimer Management.
12		KEYSTONE	Justerar bilden för att kompensera förvrängning som orsakas av lutning av projektorn (± 40 grader).
12		Fyra riktningssknappar för val	Använd upp/ner/vänster/höger knapp för att välja poster eller justera ditt val.

#	Ikon	Funktion	Beskrivning
13		MENU	<ul style="list-style-type: none"> Tryck på "MENU" för att öppna skärmen (OSD), gå tillbaka till föregående steg för OSD-menyatgarden eller stanga OSD-meny. Bekräfta ditt val av poster.
14		PAGE	Endast för datorläge. Använd denna knapp för att välja nästa eller föregående sida. Denna funktion fungerar bara när projektorn är ansluten till en dator via en USB-sladd.
15		RGB	Tryck på " RGB " för äkta färgoptimering.
16		BRIGHTNESS	Tryck på " BRIGHTNESS " för att justera bildens ljusstyrka.
17		KONTRAST	Använd alternativet " KONTRAST " för att kontrollera skillnaden mellan bildens ljusaste och mörkaste partier.
18		COLOR	Tryck på " COLOR " för att justera bildens färgtemperatur.
19		VGA	Tryck på " VGA " för att ändra källa till VGA-ingångsanslutning. Denna anslutning stöder Analog RGB, YPbPr(480p/576p/720p/1080i), YCbCr (480i/576i) och RGBsync.
20		COMPONENT	Tryck på " COMPONENT " för att ändra källa till komponentvideo. Denna anslutning stöder YPbPr(480p/576p/720p/1080i) och YCbCr (480i/576i).
21		S-VIDEO	Ändrar källa till S-Video.
22		VIDEO	Ändrar källa till COMPOSITE VIDEO.
23		DVI	Tryck på " DVI " för att ändra källa till DVI. Denna anslutning stöder Digital RGB, Analog RGB, YPbPr (480p/576p/720p/1080i), YCbCr (480i/576i) och HDCP-signaler.
24		HDMI™	Ändrar källa till HDMI™. (för modeller med HDMI™-anslutning)
25		MUTE	Sätter på/stänger av ljudet.
26		WIRELESS	Tryck på " WIRELESS " för att visa den bild som överförs trådlöst från PC:n till projektorn via verktygsprogrammet "Acer eProjection Management" (för trådlös modell).
27		Sifferknappar 0-9	Tryck på " 0-9 " för att ange ett lösenord i "Security settings (säkerhetsinställningar)".
28(*)		Vänster/höger musklick	Vänster/höger musklickknappar sitter till vänster respektive höger; mittknappen fungerar som en multiriktad pekare. För att aktivera denna funktion måste en USB-sladd vara ansluten till projektorn från din PC.
29(*)		VOLUME	Ökar/minskar volymen.
30(*)		LOCATION	Välj menyplats på visningsskärmen.
31(#)		PIP	Tryck på " PIP " för att visa två skärmar samtidigt. Huvudskärmens projektionssignal använder VGA-ingång som standard, medan den mindre PIP-skärmen använder en sekundär videokälla.



OBS: "*" Endast för P5260i-serien.

"#" PIP-funktionen stöds inte i P5260i.

OBS:

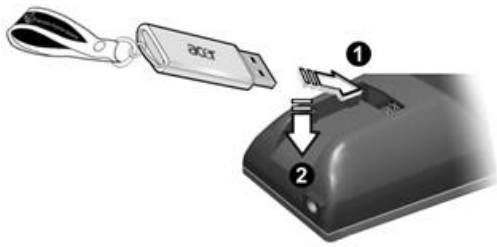
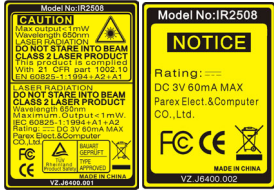

Komma igång

Ansluta projektorn

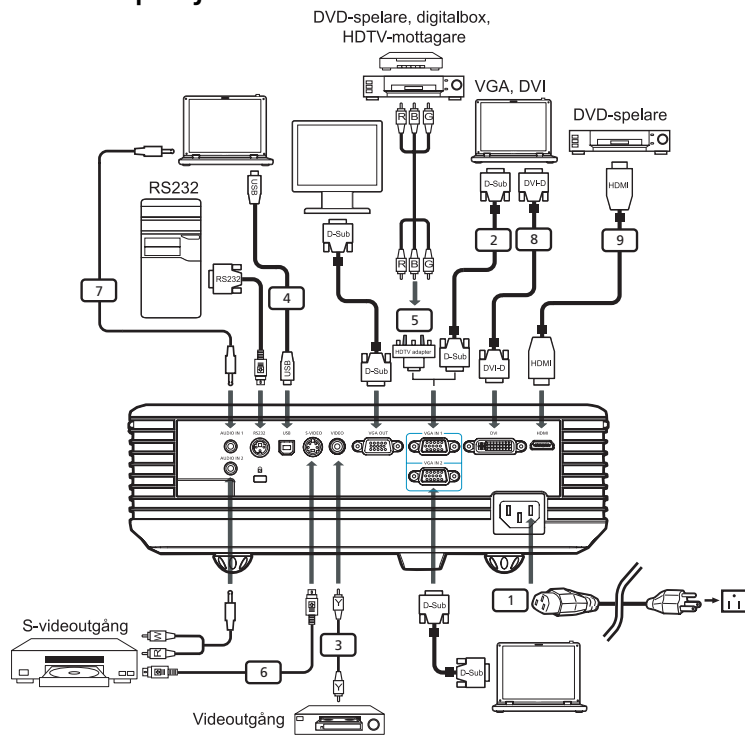

#	Beskrivning	#	Beskrivning
1	Strömssladd	6	S-videosladd
2	VGA-sladd	7	Ljudsladdsuttag/jack
3	Kompositvideosladd	8	DVI-sladd
4	USB-sladd	9	HDMI-sladd (P5260i/P5270/P5280/ P5370W-serie)
5	VGA-till-komponent/HDTV-adapter		



OBS: Säkerställ att projektorn fungerar bra tillsammans med datorn genom att kontrollera att visningslägets timing är kompatibel med projektorn.

Ansluta projektorn för trådlös funktion

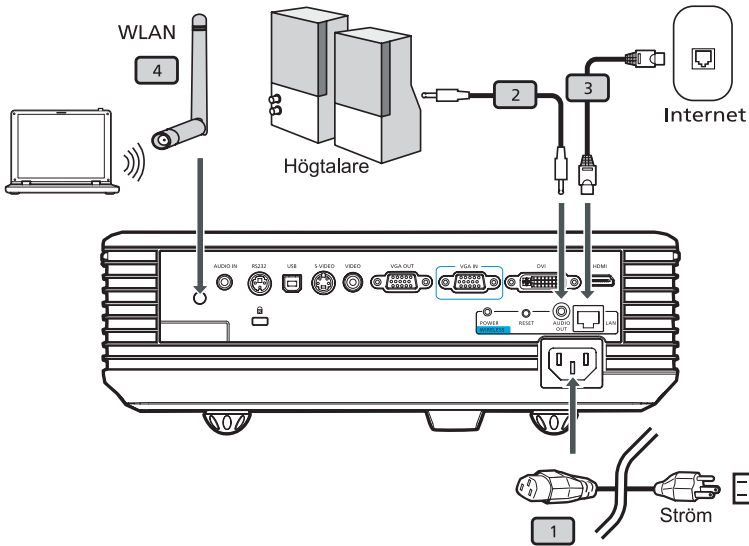

#	Beskrivning
1	Ström-sladd
2	Ljudsladdsuttag
3	LAN-sladd
4	Antenn



OBS: Endast för P5260i

Sätta på/stänga av projektorn

Sätta på projektorn

- 1 Skjut på linsluckan.
- 2 Kontrollera att strömsladd och signalladd är ordentligt anslutna. Strömlampan blinkar röd.
- 3 Sätt på projektorn genom att trycka på knappen "**Power**" på kontrollpanelen, och strömlampan lyser blå.
- 4 Sätt på din källa (stationär eller bärbar dator, videospelare osv). Projektorn hittar källan automatiskt.
 - Om skärmen visar ikonerna "Lock" (lås) och "Source" (källa) betyder det att projektorn låser sig vid denna källtyp och att ingen sådan typ av ingångssignal har hittats.
 - Om skärmen visar "No signal", kontrollera att signalladdarna är ordentligt anslutna.
 - Om du ansluter till flera källor samtidigt, använd knappen "Source" (källa) på antingen kontrollpanelen eller fjärrkontrollen eller den direkta källknappen på fjärrkontrollen för att växla mellan ingångar.

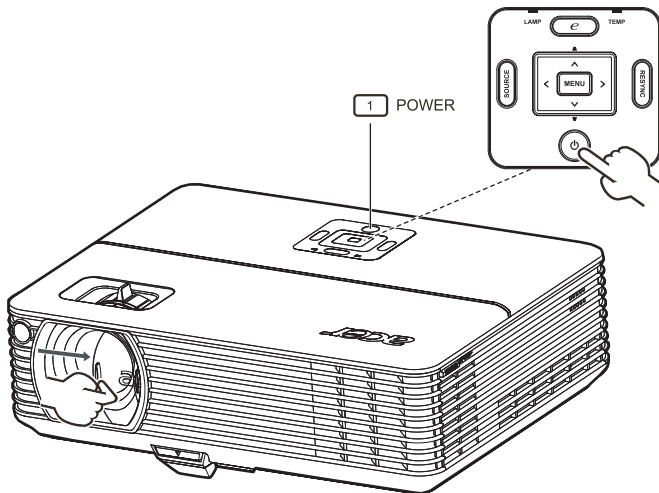

Stänga av projektorn

- 1 När du vill stänga av projektorn trycker du två gånger på knappen "**Power**". Meddelandet nedan visas i 5 sekunder på skärmen.
**"Please press power button again to complete the shutdown process."
 (Tryck en gång till på strömknappen för att slutföra avstängningsprocessen.)**
- 2 Omedelbart efter avstängning blinkar strömlampan snabbt RÖD och fläkten (-arna) fortsätter att gå i cirka 120 sekunder. Detta säkerställer att systemet svalnar på rätt sätt.
- 3 När systemet har slutfört avsvälningen lyser lampan "**Power**" stadigt RÖD, vilket betyder att projektorn försätts i standby-läge.
- 4 Nu kan du dra ut strömsladden.



Varning: Sätt inte på projektorn omedelbart efter avstängning.



OBS: Om du vill sätta på projektorn igen måste du vänta i minst 60 sekunder innan du trycker på knappen "**Power**" för att starta om projektorn.



Varningsindikator:

- Om projektorn stängs av automatiskt och indikatorn **LAMP** lyser stadigt RÖD, kontakta din lokala återförsäljare eller servicecenter.
- Om projektorn stängs av automatiskt och indikatorn **TEMP** lyser stadigt RÖD, indikerar detta att projektorn är överhettad. Meddelandet nedan visas på skärmen om detta håller på att hända:
**"Projector Overheated. Lamp will automatically turn off soon.
 (Projektorn är överhettad. Lampan stängs snart av automatiskt.)"**
- Om indikatorlampan **TEMP** blinkar RÖD och meddelandet nedan visas på skärmen, kontakta din lokala återförsäljare eller servicecenter:
"Fan fail. Lamp will automatically turn off soon. (Fläktfel. Lampan stängs snart av automatiskt.)"

Justering av projicerad bild

Justera höjden på den projicerade bilden

Projektorn är utrustad med lyftfötter för justering av bildhöjden.

För att höja bilden:

- 1 Tryck på lyftfotens utlösningssknapp. (Illustration #1)
- 2 Hög bilden till önskad höjdvinkel (Illustration #2) och släpp sedan knappen för att låsa lyftfoten på plats.
- 3 Använd lutningsjusteringshjulet (Illustration #3) för att finjustera visningsvinkeln.

För att sänka bilden:

- 1 Tryck på lyftfotens utlösningssknapp. (Illustration #1)
- 2 Sänk bilden till önskad höjdvinkel (Illustration #2) och släpp sedan knappen för att låsa lyftfoten på plats.
- 3 Använd lutningsjusteringshjulet (Illustration #3) för att finjustera visningsvinkeln.

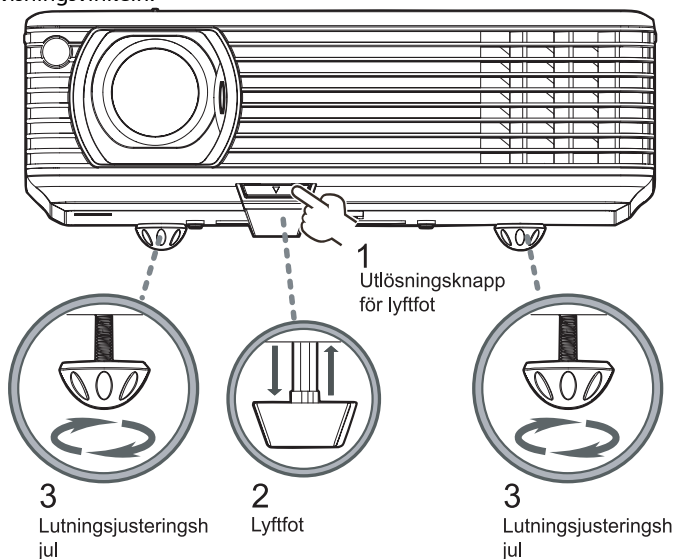

Så här optimerar du bildstorlek och avstånd

Se tabellen nedan för att hitta de optimala bildstorlekar som kan erhållas när projektorn är placerad på önskad avstånd från skärmen.

- P1165/P1165P/P1265/P1265P/P5260i/P5270/P5280-serie Exempel: Om projektorn befinner sig 3 meter från skärmen, är en god bildkvalitet möjlig för bildstorlekar mellan 69" och 76".

P1165/P1165P/P1265/P1265P/P5260i/P5270/P5280-serie



OBS: Tänk på att enligt figuren nedan krävs 133 cm höjd vid 3 meters avstånd.

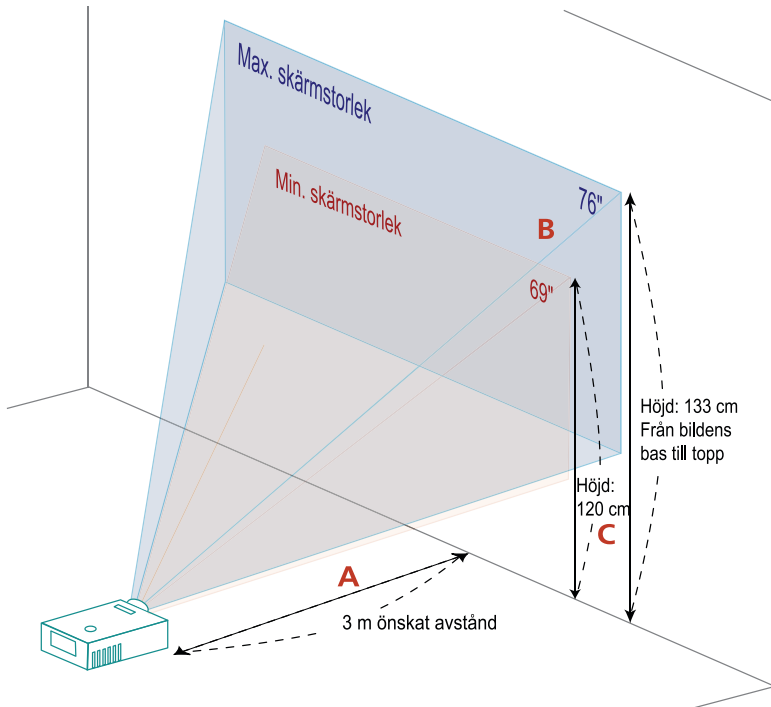

Figur: Fast avstånd med olika zoom och skärmstorlek.

P1165/P1165P/P1265/P1265P/P5260i/P5270/P5280-serie

Önskat avstånd (m) <A>	Skärmstorlek		Topp	Skärmstorlek		Topp
	Min. zoom			Max. zoom		
	Diagonal (tum) 	B (cm) x H (cm)	Från bildens bas till topp (cm) <C>	Diagonal (tum) 	B (cm) x H (cm)	Från bildens bas till topp (cm) <C>
1,5	34	70 x 52	60	38	77 x 58	66
2	46	93 x 70	80	50	103 x 77	88
2,5	57	116 x 87	100	63	128 x 96	111
3	69	140 x 105	120	76	154 x 115	133
3,5	80	163 x 122	140	88	179 x 135	155
4	92	186 x 140	160	101	205 x 154	177
4,5	103	209 x 157	181	114	231 x 173	199
5	114	233 x 174	201	126	256 x 192	221
6	137	279 x 209	241	151	308 x 231	265
7	160	326 x 244	281	177	359 x 269	310
8	183	372 x 279	321	202	410 x 308	354
9	206	419 x 314	361	227	462 x 346	398
10	229	465 x 349	401	252	513 x 385	442
11	252	512 x 384	441	278	564 x 423	487
12	275	558 x 419	481	303	615 x 462	531

Zoomkvot: 1,1x

- P5370W-serie Exempel: Om projektorn befinner sig 3 meter från skärmen, är en god bildkvalitet möjlig för vildstorlekar mellan 82" och 90".

P5370W-serie



OBS: Tänk på att enligt figuren nedan krävs 136 cm höjd vid 3 meters avstånd.

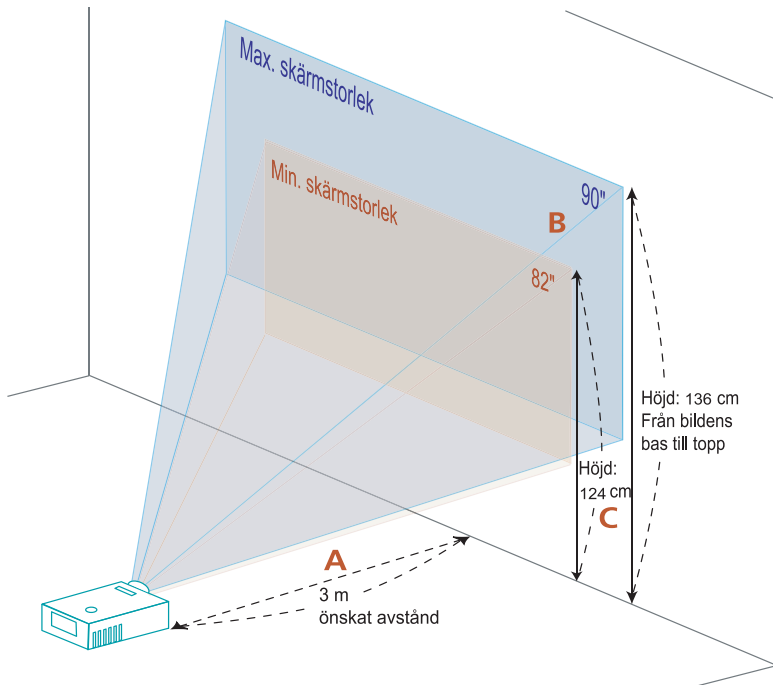

Figur: Fast avstånd med olika zoom och skärmstorlek.

P5370W-serie

Önskat avstånd (m) <A>	Skärmstorlek		Topp	Skärmstorlek		Topp
	Min. zoom			Max. zoom		
	Diagonal (tum) 	B (cm) x H (cm)	Från bildens bas till topp (cm) <C>	Diagonal (tum) 	B (cm) x H (cm)	Från bildens bas till topp (cm) <C>
1,5	41	88 x 55	62	45	97 x 60	68
2	55	118 x 74	83	60	129 x 81	91
2,5	68	147 x 92	103	75	161 x 101	113
3	82	176 x 110	124	90	194 x 121	136
3,5	96	206 x 129	145	105	226 x 141	159
4	109	235 x 147	165	120	258 x 161	181
4,5	123	265 x 165	186	135	290 x 181	204
5	137	294 x 184	207	150	323 x 202	227
6	164	353 x 221	248	180	387 x 242	272
7	191	412 x 257	289	210	452 x 282	317
8	218	471 x 294	331	240	516 x 323	363
9	246	529 x 331	372	270	581 x 363	408
10	273	588 x 368	413	300	645 x 403	453
11	300	647 x 404	455	329	710 x 444	499
12	328	706 x 441	496	359	774 x 484	544

Zoomkvot: 1,1x

Så här erhåller du önskad bildstorlek genom att justera avstånd och zoom

P1165/P1165P/P1265/P1265P/P5260i/P5270/P5280-serie

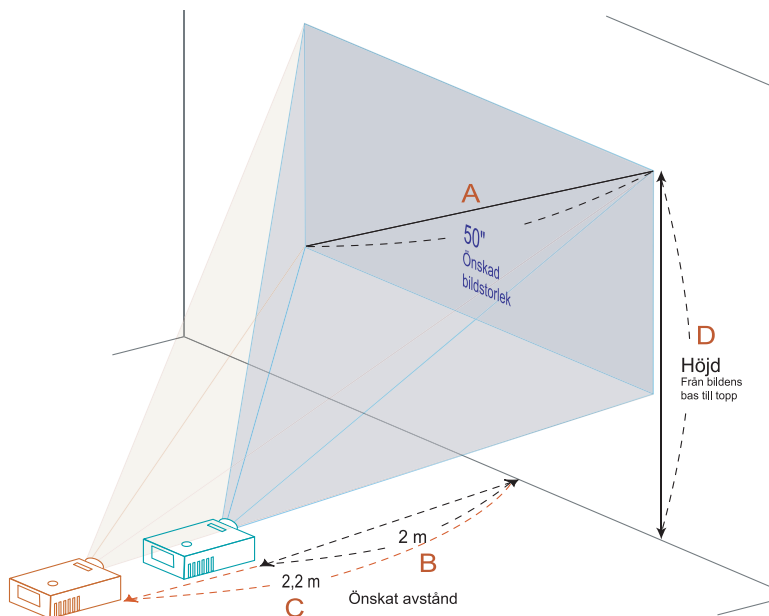

Tabellen nedan visar hur du erhåller önskad bildstorlek genom att justera antingen positionen eller zoomringen. Till exempel: för att erhålla en bildstorlek på 50" ställer du in projektorn med ett avstånd på 2 m och 2,2 m från skärmen och justerar zoomnivån i enlighet med detta.

P1165/P1165P/P1265/P1265P/P5260i/P5270/P5280-serie

Önskad bildstorlek		Avstånd (m)		Topp (cm)
Diagonal (tum) <A>	B (cm) x H (cm)	Max. zoom 	Min. zoom <C>	Från bildens bas till topp <D>
30	61 x 46	1,2	1,3	53
40	81 x 61	1,6	1,7	70
50	102 x 76	2,0	2,2	88
60	122 x 91	2,4	2,6	105
70	142 x 107	2,8	3,1	123
80	163 x 122	3,2	3,5	140
90	183 x 137	3,6	3,9	158
100	203 x 152	4,0	4,4	175
120	244 x 183	4,8	5,2	210
150	305 x 229	5,9	6,6	263
180	366 x 274	7,1	7,9	315
200	406 x 305	7,9	8,7	351
250	508 x 381	9,9	10,9	438
300	610 x 457	11,9		526

Zoomkvot: 1,1x

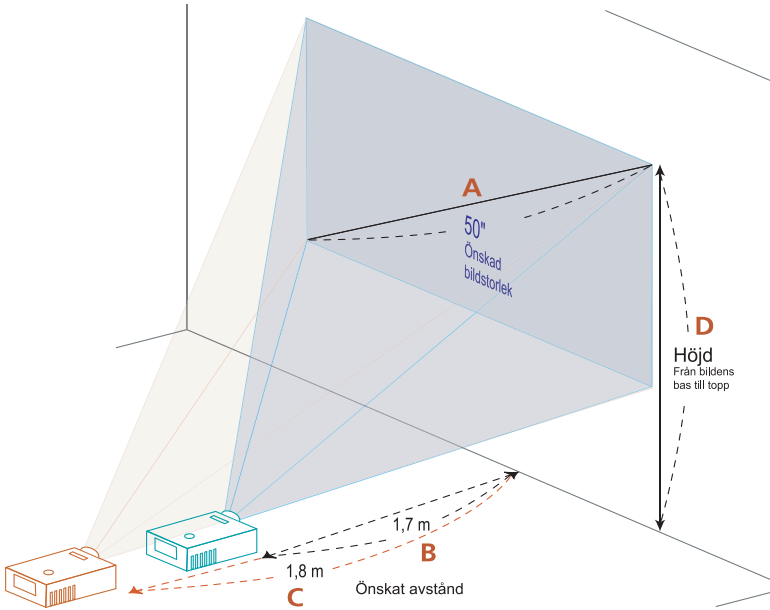

Tabellen nedan visar hur du erhåller önskad bildstorlek genom att justera antingen positionen eller zoomringen. Till exempel: för att erhålla en bildstorlek på 50" ställer du in projektorn med ett avstånd på 1,7 m och 1,8 m från skärmen och justerar zoomnivån i enlighet med detta.







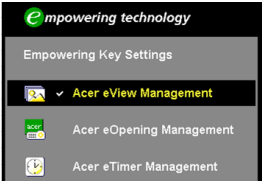

P5370W-serie

Önskad bildstorlek		Avstånd (m)		Topp (cm)
Diagonal (tum) <A>	B (cm) x H (cm)	Max. zoom 	Min. zoom <C>	Från bildens bas till topp <D>
30	65 x 40	1,0	1,1	45
40	86 x 54	1,3	1,5	61
50	108 x 67	1,7	1,8	76
60	129 x 81	2,0	2,2	91
70	151 x 94	2,3	2,6	106
80	172 x 108	2,7	2,9	121
90	194 x 121	3,0	3,3	136
100	215 x 135	3,3	3,7	151
120	258 x 162	4,0	4,4	182
150	323 x 202	5,0	5,5	227
180	388 x 242	6,0	6,6	272
200	431 x 269	6,7	7,3	303
250	538 x 337	8,3	9,2	378
300	646 x 404	10,0		454

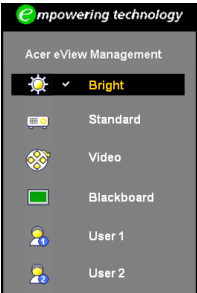
Zoomkvot: 1,1x

Användarkontroller

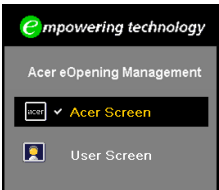





Acer Empowering-teknologi

<p>Empowering  -knapp</p> 	<p>Acer Empowering-knappen tillhandahåller tre unika Acer-funktioner: "Acer eView Management", "Acer eTimer Management" och "Acer eOpening Management". Tryck på "  " -knappen i mer än en sekund för att visa OSD-huvudmenyn och modifiera dess funktion.</p>
<p>Acer eView Management</p> 	<p>Tryck på "  " för att öppna undermenyn för "Acer eView Management".</p> <p>"Acer eView Management" gäller val av visningsläge. Se avsnittet OSD-menyer för mer information.</p>
<p>Acer eTimer Management</p> 	<p>Tryck på "  " för att öppna undermenyn för "Acer eTimer Management".</p> <p>"Acer eTimer Management" tillhandahåller påminnelsefunktionen för presentationstidskontroll. Se avsnittet OSD-menyer för mer information.</p>
<p>Acer eOpening Management</p> 	<p>Tryck på "  " för att öppna undermenyn för "Acer eOpening Management".</p> <p>"Acer eOpening Management" låter användaren växla startskärm till en personligt vald bild. Se avsnittet OSD-menyer för mer information.</p>

OSD-menyer

Projektorn har flerspråkiga OSD-menyer (skärmmenyer) som låter dig justera bilden och ändra en rad olika inställningar.

Använda OSD-menyerna



- Du öppnar OSD-menyen genom att trycka på **"MENU"** på fjärrkontrollen eller kontrollpanelen.
- När OSD-menyen visas, använd knapparna   för att välja önskad post på huvudmenyn. När du har vald önskad huvudmenypost, tryck på  för att öppna undermenyn för funktionsinställning.
- Använd knapparna   för att välja önskad post och justera inställningarna med knapparna  .
- Välj nästa post som ska ändras i undermenyn och justera enligt beskrivningen ovan.
- Tryck på **"MENU"** på fjärrkontrollen eller kontrollpanelen så återgår skärmen till huvudmenyn.
- Du stänger OSD-menyen genom att trycka på **"MENU"** på fjärrkontrollen eller kontrollpanelen igen. OSD-menyen stängs och projektorn sparar automatiskt de nya inställningarna.

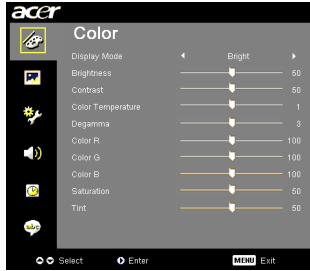

Färginställning



Display Mode (visningsläge)	<p>Det finns många fabriksinställda funktioner för olika typer av bilder.</p> <ul style="list-style-type: none"> • Bright: Optimerar ljusstyrkan. • Standard: För vardagsmiljön. • Video: För uppspelning av video i en ljusstark miljö. • Blackboard: Blackboard-läget kan förbättra färgvisningen när du projicerar på mörkare ytor. • User1 (användare 1): Kommer ihåg användarens inställningar. • User2 (användare 2): Kommer ihåg användarens inställningar.
Brightness (ljusstyrka)	<p>Justerar bildens ljusstyrka.</p> <ul style="list-style-type: none"> • Tryck på ◀ för att göra bilden mörkare. • Tryck på ▶ för att göra bilden ljusare.
Contrast (kontrast)	<p>Kontrasten kontrollerar skillnaden mellan bildens ljusaste och mörkaste partier. Justerar kontraständringarna för mängden svart och vitt i bilden.</p> <ul style="list-style-type: none"> • Tryck på ◀ för att minska kontrasten. • Tryck på ▶ för att öka kontrasten.
Color Temperature (färgtemperatur)	<p>Justerar färgtemperaturen. Vid en högre temperatur ser skärmen kallare ut; vid en lägre temperatur ser skärmen varmare ut.</p>
Degamma	<p>Förbättrar framställningen av mörka scener. Ett högre gammavärde gör att mörka scener framstår som ljusare.</p>
Color R	<p>Justerar den röda färgen.</p>
Color G	<p>Justerar den gröna färgen.</p>
Color B	<p>Justerar den blå färgen.</p>
Saturation (mättnad)	<p>Justerar en videobild från svart och vitt till helt mättad färg.</p> <ul style="list-style-type: none"> • Tryck på ◀ för att minska mängden färg i bilden. • Tryck på ▶ för att öka mängden färg i bilden.



Tint (färgton)	<p>Justerar röd och grön färgbalans.</p> <ul style="list-style-type: none"> Tryck på  för att öka mängden grönt i bilden. Tryck på  för att öka mängden rött i bilden.
----------------	--



OBS: Funktionerna för "Saturation" (Mättnad) och "Tint" (Färgton) stöds inte i datorläge eller DVI-läge.

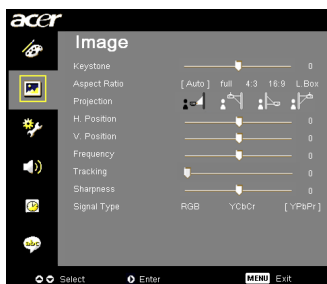

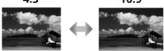





Bildinställning



Keystone	<p>Justerar bildförvrängning som orsakas av lutning av projektorn. (± 40 grader)</p> 
Aspect Ratio (bildkvot)	<p>Använd denna funktion för att välja önskad bildkvot.</p> <ul style="list-style-type: none"> Auto: Behåll bilden med ursprunglig bredd-höjd-kvot och maximera bilden att passa ursprungliga horisontala eller vertikala bildpunkter. Full: Ändra bildstorlek till fullskärm med bredd (1280 pixlar) och höjd (800 pixlar). 4:3: Bilden skalas för att passa skärmen och visas med kvoten 4:3. 16:9: Bilden skalas för att passa skärmbredden och höjden justeras för att visa bilden med kvoten 16:9. L.Box: Behåll originalsignalbildkvot och zooma in med 1,333 gånger. 
Projection (projektion)	<p>Skrivbord-fram</p> <ul style="list-style-type: none"> Fabrikens standardinställning. 



OBS: Funktionerna "Full" och "L.Box" stöds för P5370W-serien.

	<p>Front-tak</p> <ul style="list-style-type: none"> Då du väljer denna funktion, vänder projektorn bilden upp och ner för takmonterad projektion.
	<p>Skrivbord-bak</p> <ul style="list-style-type: none"> När du väljer denna funktion, kastar projektorn om bilden så att du kan projicera bakom en genomskinlig skärm.
	<p>Bakre-tak</p> <ul style="list-style-type: none"> Då du väljer denna funktion, både vänder projektorn bilden om och vänder den upp och ner. Du kan projicera från en plats bakom en genomskinlig skärm med takmonterad projektor.
H Position (horisontell position)	<ul style="list-style-type: none"> Tryck  till för att flytta bilden åt vänster. Tryck  till för att flytta bilden åt höger.
V. Position (vertikal position)	<ul style="list-style-type: none"> Tryck  till för att flytta bilden neråt. Tryck på  för att flytta bilden uppåt.
Frequency (frekvens)	<p>Frekvensfunktionen ändrar projektorns uppdateringsfrekvens så att den matchar frekvensen för datorns grafikkort. Om du kan se en vertikal flimrande list i den projicerade bilden, använd denna funktion för att göra de nödvändiga förändringarna.</p>
Tracking (spårning)	<p>Synkroniserar projektorns signaltiming med grafikkortet. Om du får en ostadig eller flimrande bild, använd denna funktion för att korrigera den.</p>
Sharpness (skärpa)	<p>Justerar bildens skärpa.</p> <ul style="list-style-type: none"> Tryck på  för att minska skärpan. Tryck på  för att öka skärpan.
Signal Type (signaltyp)	<p>Välj signaltyp bland RGB-, YCbCr- eller YPbPr-källa.</p>



OBS: Funktionerna för "H. Position" (horisontell position), "V. Position" (vertikal position), "Frequency" (frekvens) och "Tracking" (spårning) stöds inte i DVI- eller videoläge.

OBS: "Sharpness" (Skärpe) funktionen stöds inte i DVI- och datorläge.

OBS: Funktionen "Signal Type" (signaltyp) gäller endast HDMI- eller SCART-anslutning.

Hanteringsinställning

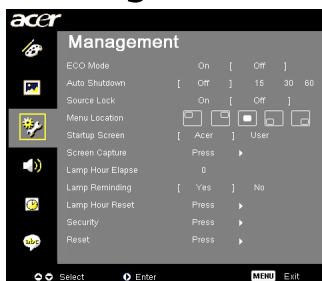







ECO Mode (ekonomiläge)	Välj "On (på)" för att dimma projektorlampan, vilket minskar strömförbrukningen, förlänger lampans livstid och minskar brus. Välj "Off (av)" för att återgå till normalt läge.
Auto Shutdown (automatisk avstängning)	Projektorn stängs av automatiskt utan signalingång efter inställd tid. (i minuter)
Source Lock (källas)	När källaset är "off (av)", söker projektorn efter andra signaler om den aktuella ingångssignalen tappas bort. När källaset är "on (på)" "läses" den aktuella källkanalen, såvida du inte trycker på knappen "Source (källa)" på fjärrkontrollen för nästa kanal.
Menu Location (menyplats)	Välj menyplats på visningskärmen.
Startup Screen (startskärm)	Med denna funktion kan du välja önskad startskärm. Om du vill ändra inställningen, börjar ändringarna gälla när du stänger OSD-meny. <ul style="list-style-type: none"> • Acer: Standardstartskärm för Acer-projektorn. • User (användare): Använd memorerad bild från funktionen "Screen Capture (skärminsamling)".
Screen Capture (skärminsamling)	Använd denna funktion för att anpassa startskärmen. För att samla in den bild som du vill använda som startskärm, följ instruktionerna nedan. Meddelande: Innan du fortsätter med de följande stegen, kontrollera att "Keystone" är inställt på standardvärdet 0 och att bildkvoten är inställd på 4:3. För detaljer, se avsnittet "Bildinställning". <ul style="list-style-type: none"> • Ändra "Startup Screen (startskärm)" från standardinställningen "Acer" till "User (användare)". • Tryck på "Screen Capture (skärminsamling)" för att anpassa startskärmen. • En dialogruta visas för att bekräfta åtgärden. Välj "Yes (ja)" för att använda aktuell bild som din anpassade startskärm. • Insamlingsintervallet är det röda rektangulära området. Välj "No (nej)" för att avbryta skärminsamlingen och stänga OSD-meny. • Ett meddelande visas som anger att skärminsamling pågår. • När skärminsamlingen är slutförd, försvinner meddelandet och originaldisplayen visas. • Den anpassade startskärmen, enligt nedan, börjar gälla när det kommer en ny ingångssignal eller när du startar om projektorn.



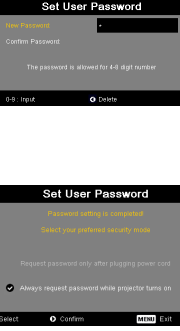

OBS: Denna funktion för skärminsamling är begränsad till bildkvoten 4:3.

OBS: För XGA-modeller, för att få bästa kvalitet på din önskade bild, rekommenderas du att ställa in PC-upplösningen på 1024 x 768 innan du använder denna funktion.



OBS: För SVGA-modeller, rekommenderas du att ställa in PC-upplösningen på 800 x 600 innan du använder denna funktion.

Lamp Hour Elapse (förfluten lamptid)	Visar lampans förflutna funktionstid (i timmar).
Lamp Reminding (lamppåminnelse)	Aktivera denna funktion för att få en påminnelse om att byta lampa 30 timmar före lampans förväntade livsslut.
Lamp Hour Reset (återställ lamptid)	Tryck på knappen  och välj sedan "Yes (ja)" för att vrida lampans räkneverk till 0 timmar.
Security (säkerhet) 	Security (säkerhet) Denna projektor tillhandahåller en praktisk säkerhetsfunktion så att administratören kan hantera användningen av projektorn. Tryck på  för att ändra säkerhetsinställningen. Om säkerhetsfunktionen är aktiverad, måste du ange "Administrator Password (administratörlösenord)" innan du ändrar säkerhetsinställningarna. <ul style="list-style-type: none"> • Välj "On (på)" för att aktivera säkerhetsfunktionen. Användaren måste ange ett lösenord för att kunna använda projektorn. Se avsnittet "Användarlösenord" för detaljer. • Om "Off (av)" är valt kan användaren sätta på projektorn utan lösenord.
	Timeout (Min.) När "Security" (säkerhet) är aktiverat till "On (på)", kan administratören ställa in timeout-funktionen. <ul style="list-style-type: none"> • Tryck på  eller  för att välja timeout-intervall. • Intervallet är från 10 minuter till 990 minuter. • När tiden är ute uppmanar projektorn användaren att ange lösenordet igen. • Fabriksinställningen för "Timeout (Min.)" är "Off (av)". • När säkerhetsfunktionen är aktiverad uppmanar projektorn användaren att ange lösenord för att kunna sätta på projektorn. Både "User Password (användarlösenord)" och "Administrator Password (administratörlösenord)" är godkända i denna dialogruta.
	User Password (Användarlösenord) <ul style="list-style-type: none"> • Tryck på  för att ställa in eller ändra "User Password" (användarlösenord). • Tryck på sifferknapparna på fjärrkontrollen för att ange lösenord och tryck på "MENU" för att bekräfta. • Tryck på  för att radera tecken. • Ange lösenordet när "Confirm Password (bekräfta lösenord)" visas. • Lösenordet ska vara 4-8 tecken långt. • Om du väljer "Request password only after plugging power cord (begär lösenord endast efter ansluten strömladd)" uppmanar projektorn användaren att ange lösenordet varje gång strömladden ansluts. • Om du väljer "Always request password while projector turns on (begär alltid lösenord när projektorn sätts på)", måste användaren ange lösenordet varje gång projektorn sätts på.

	<p>Administrator Password (administratörlösenord)</p> <p>"Administrator Password (administratörlösenord)" kan användas både i dialogrutan "Enter Administrator Password (ange administratörlösenord)" och "Enter Password (ange lösenord)".</p> <ul style="list-style-type: none"> Tryck på  för att ändra "Administrator Password (administratörlösenord)". Fabriksinställningen för "Administrator Password" är "1234". <p>Om du glömt bort ditt administratörlösenord, gör följande för att hämta tillbaka administratörlösenordet:</p> <ul style="list-style-type: none"> Ett unikt 6-siffrigt "Universal Password (universallösenord)" är tryckt på säkerhetskortet (se tillbehör i kartongen). Detta unika lösenord är det nummer som accepteras av projektorn när som helst, oavsett vilket administratörlösenordet är. Om du tappar bort detta säkerhetskort och nummer, kontakta något av Acers servicecenter.
	<p>Lock User Startup Screen (Lås användarstartskärm)</p> <ul style="list-style-type: none"> Som standard är låsfunktionen för användarstartskärm "OFF" (av). Om låsfunktionen för användarstartskärm är "ON" (på), kan inte användare ändra startskärm längre och på så sätt undviker man att användare ändrar startskärm godtyckligt. Välj "OFF" (av) för att låsa upp startskärmen.
<p>Reset (återställ)</p>	<ul style="list-style-type: none"> Tryck på knappen efter att ha valt "Yes (ja)" för att återställa parametrarna för alla menyer till fabriksinställningarna.

Ljudinställning



<p>Volume (Volym)</p>	<ul style="list-style-type: none"> Tryck på  för att minska volymen. Tryck på  för att öka volymen.
<p>Mute (ljudavstängning)</p>	<ul style="list-style-type: none"> Välj "On (på)" för att tysta ljudet. Välj "Off (av)" för att sätta på ljudet igen.
<p>Power On/Off Volume (ström på/av)</p>	<ul style="list-style-type: none"> Välj denna funktion för att justera meddelandevolymen då projektorn sätts på/stängs av.
<p>Alarm Volume (alarmvolym)</p>	<ul style="list-style-type: none"> Välj denna funktion för att justera volymen för eventuella varningsmeddelanden.

Timerinställning

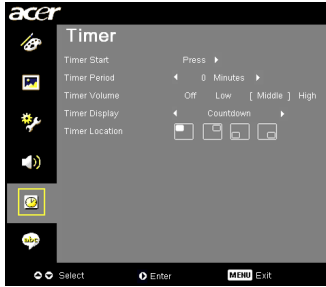

Timer Start	<ul style="list-style-type: none"> Tryck på för att starta eller stoppa timern.
Timer Period	<ul style="list-style-type: none"> Tryck på eller för att justera timerperioden.
Timer Volume (timervolym)	<ul style="list-style-type: none"> Välj denna funktion för att justera meddelandevolymen då timerfunktionen är aktiverad och tiden löpt ut.
Timer Display (timervisning)	<ul style="list-style-type: none"> Tryck på eller för att ange vilket timerläge som ska visas på skärmen.
Timer Location (timerplats)	<ul style="list-style-type: none"> Välj timerplats på skärmen.

Språkinställning



Language (språk)	<p>Välj den flerspråkiga OSD-menyn. Använd knappen eller för att välja önskat menyspråk.</p> <ul style="list-style-type: none"> Tryck på för att bekräfta ditt val.
------------------	---

Bilagor

Felsökning

Om du får problem med din Acer-projektor, se följande felsökningsguide. Om problemet kvarstår, kontakta din lokala återförsäljare eller servicecenter.

Bildproblem och lösningar

#	Problem	Lösning
1	Ingen bild syns på skärmen.	<ul style="list-style-type: none">• Anslut enligt beskrivning i avsnittet "Komma igång".• Kontrollera att inga anslutningsstift är böjda eller brutna.• Kontrollera att projektlampen installerats ordentligt. Se avsnittet "Byta lampa".• Försäkra dig om att du har skjutit på linsskyddet och att projektorn är påslagen.

2	Ofullständig, rullande eller felvisad bild (För PC (Windows 95/98/2000/XP))	<ul style="list-style-type: none"> • Tryck på "RESYNC" på fjärrkontrollen eller kontrollpanelen. • Om bilden visas felaktigt: <ul style="list-style-type: none"> • Öppna "My Computer (den här datorn)", öppna "Control Panel (kontrollpanelen)" och dubbelklicka sedan på ikonen "Display (bildskärm)". • Välj fliken "Settings (inställningar)". • Verifiera att din visningsupplösningsinställning är lägre än eller lika med SXGA (1280 x 1024) (P1165/P1165P) eller SXGA+ (1400 x 1050) (P1265/P1265P) eller UXGA (1600 x 1200) (P5260i/P5270/P5280/P5370W-serie). • Klicka på knappen "Advanced Properties (avancerade egenskaper)". <p>Om problemet kvarstår, ändra den visningsupplösning du använder och följ stegen nedan:</p> <ul style="list-style-type: none"> • Verifiera att visningsupplösningsinställningen är lägre än eller lika med SXGA (1280 x 1024) (P1165/P1165P) eller SXGA+ (1400 x 1050) (P1265/P1265P) eller UXGA (1600 x 1200) (P5260i/P5270/P5280/P5370W-serie). • Klicka på knappen "Change (ändra)" under fliken "Monitor (bildskärm)". • Klicka på "Show all devices (visa alla enheter)". Välj sedan "Standard monitor types (standardskärmtyper)" i rutan "SP (tillverkare)", och välj det upplösningläge du behöver i rutan "Models (modeller)". • Verifiera att visningsupplösningsinställningen är lägre än eller lika med SXGA (1280 x 1024) (P1165/P1165P) eller SXGA+ (1400 x 1050) (P1265/P1265P) eller UXGA (1600 x 1200) (P5260i/P5270/P5280/P5370W-serie).
3	Ofullständig, rullande eller felvisad bild. (För bärbara datorer)	<ul style="list-style-type: none"> • Tryck på "RESYNC" på fjärrkontrollen eller kontrollpanelen. • Om bilden visas felaktigt: <ul style="list-style-type: none"> • Följ stegen för punkt 2 (ovan) för att justera datorns upplösning. • Tryck för att växla utgångsinställningar. Exempel: [Fn]+[F4], Compaq [Fn]+[F4], Dell [Fn]+[F8], Gateway [Fn]+[F4], IBM [Fn]+[F7], HP [Fn]+[F4], NEC [Fn]+[F3], Toshiba [Fn]+[F5] • Om du upplever svårigheter med att ändra upplösning eller om din skärm hänger sig, starta om hela utrustningen, inklusive projektorn.

4	Skärmen på den bärbara datorn visar inte din presentation.	<ul style="list-style-type: none"> • Om du använder en Microsoft® Windows®-baserad bärbar dator: Vissa bärbara datorer kan inaktivera sina egna skärmar när en andra visningsenhet används. Alla har olika sätt att återaktivera den egna skärmen. Se datorns manual för utförlig information. • Om du använder en Apple® Mac®-baserad bärbar dator: I System Preferences (systempreferenser), öppna Display (bildskärm) och ställ in Video Mirroring (videoespeglning) som "On (på)".
5	Bilden är ostabil eller flimrar.	<ul style="list-style-type: none"> • Justera "Tracking (spårning)" för att rätta till det. Se avsnittet "Bildinställning" för mer information. • Ändra färgdjupinställningarna i din dator.
6	Bilden har vertikalt flimmerfält.	<ul style="list-style-type: none"> • Använd "Frequency (frekvens)" för att göra en justering. Se avsnittet "Bildinställning" för mer information. • Kontrollera och omkonfigurera skärmläget för ditt grafikkort för att göra det kompatibelt med projektorn.
7	Bilden är ur fokus.	<ul style="list-style-type: none"> • Kontrollera att linsluckan är på. • Justera fokusringen på projektorlinsen. • Se till att projektionsskärmen befinner sig inom erforderligt avstånd på 1,0 till 11,9 meter från projektorn och 1,0 till 10,0 meter) (P5370W) från projektorn. Se avsnittet "Så här erhåller du önskad bildstorlek genom att justera avstånd och zoom" för mer information.
8	Bilden är uttjänd när en "widescreen"-DVD-titel visas.	<p>När du spelar en DVD som är kodad i anamorfisk eller 16:9 bildkvot måste du kanske justera följande inställningar:</p> <ul style="list-style-type: none"> • Om du spelar en DVD-titel i Letterbox (LBX) -format, ändra formatet till Letterbox (LBX) på projektorns OSD--meny. • Om du spelar en DVD-titel i 4:3-format, ändra formatet till 4:3 på projektorns OSD--meny. • Om bilden fortfarande är uttjänd måste du även ändra bildkvoten. Ställ in visningsformatet till bildkvoten 16:9 (vid) på din DVD-spelare.
9	Bilden är för liten eller för stor,	<ul style="list-style-type: none"> • Justera zoomspaken ovanpå projektorn. • Flytta projektorn närmare eller längre bort från skärmen. • Tryck på "MENU" på fjärrkontrollen eller på kontrollpanelen. Gå till "Image setting --> Aspect Ratio" (bildinställning-->bildkvot) och pröva olika inställningar.
10	Bilden har sneda sidor.	<ul style="list-style-type: none"> • Om möjligt ska du omlacera projektorn så att den är centrerad på skärmen och nedanför skärmens undersida. • Tryck på knappen "Keystone Δ / ∇" på kontrollpanelen eller tryck på "Keystone $\Delta / \nabla / \square / \square$" på fjärrkontrollen tills sidorna är vertikala.
11	Bilden är omvänd.	<ul style="list-style-type: none"> • Välj "Image (bild)--> Projection (projektion)" på OSD-skärmen och justera projekteringsriktningen.

OSD-meddelanden

#	Tillstånd	Meddelandepåminnelse
1	Meddelande	<p data-bbox="369 268 699 292">Fläktfel – systemfläkten fungerar inte.</p> <div data-bbox="456 319 824 373" style="border: 1px solid gray; padding: 5px; text-align: center;"> <p data-bbox="620 328 659 339">Fan Fail</p> <p data-bbox="561 344 718 357">Lamp will automatically turn off soon.</p> </div> <p data-bbox="369 392 885 456">Överhettad Projektör – projektorn har överskridit rekommenderad drifttemperatur och måste få svalna innan den kan användas.</p> <div data-bbox="459 483 825 537" style="border: 1px solid gray; padding: 5px; text-align: center;"> <p data-bbox="596 493 689 504">Projector Overheated.</p> <p data-bbox="565 509 719 521">Lamp will automatically turn off soon.</p> </div> <p data-bbox="369 560 877 608">Byt Lampa – lampan håller på att nå slutet av sin maximala livstid. Var beredd på att byta lampa snart.</p> <div data-bbox="456 632 824 686" style="border: 1px solid gray; padding: 5px; text-align: center;"> <p data-bbox="497 641 782 654">Lamp is approaching the end of its useful life in full power operation.</p> <p data-bbox="587 659 693 671">Replacement suggested!</p> </div>

Problem med projektorn

#	Tillstånd	Lösning
1	Projektorn upphör att svara på alla kontroller.	Om möjligt, stäng av projektorn, dra därefter ut strömsladden och vänta i minst 30 sekunder innan du ansluter strömmen på nytt.
2	Lampan slocknar eller avger ett knäppande läte.	När lampan når slutet av sin livstid, slocknar den och det kan höras ett tydligt knäppande ljud. I sådant fall kan du inte starta projektorn igen förrän du bytt lampmodul. Du byter lampa genom att följa procedurerna i avsnittet "Byta lampa".

Lista över lamp- & larmdefinition

Lampmeddelanden

Meddelande	Lampindikator	Temperaturindikatorlampa	Strömindikatorlampa	
	Röd	Röd	Röd	Blå
Standby (strömssladd ansluten)	--	--	V	--
Strömknapp PÅ	--	--	--	V
Återförsök för lampa	--	--	--	Snabba blinkningar
Stänger av (avsvälning)	--	--	Snabba blinkningar	--
Stänger av (avsvälning slutförd)	--	--	V	--
Fel (värmefel)	--	V	--	V
Fel (trasigt fläktlås)	--	Snabba blinkningar	--	V
Fel (trasig lampa)	V	--	--	V
Fel (fel på färgjul)	Snabba blinkningar	--	--	V

Byta lampa

Använd en skruvmejsel för att ta bort skruv(-ar) från skyddet och dra sedan ut lampan.

Projektorn känner själv av lampans livslängd. Du ser ett varningsmeddelande **"Lamp is approaching the end of its useful life in full power operation. Replacement Suggested! (Lampnan närmar sig slutet av sin livstid. Lampbyte rekommenderas!)"** När du ser detta varningsmeddelande, ska du byta ut lampan så snart du kan. Se till att projektorn har svalnat i minst 30 minuter innan du byter lampan.



Varning: Lampfacket är hett! Låt det svalna innan du byter lampa.

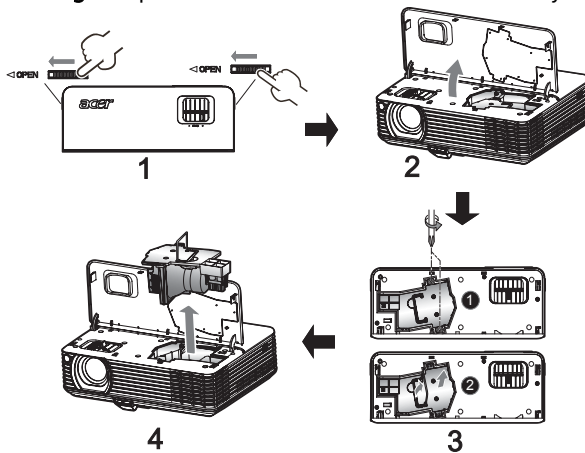

Så här byter du lampa

- 1 Stäng av projektorn genom att trycka på strömknappen.
- 2 Låt projektorn svalna i minst 30 minuter.
- 3 Dra ur strömsladden .
- 4 Leta reda på knapparna "OPEN (öppna)" på båda sidor av projektorn och tryck in dem samtidigt. (Illustration #1)
- 5 Öppna det övre skyddet. (Illustration #2)
- 6 Ta bort de två skruvarna som håller lampmodulen ❶ på plats och dra upp lamplisten ❷. (Illustration #3)
- 7 Dra ut lampmodulen med kraft. (Illustration #4)

För att byta lampmodul, följ det föregående steget omvänt.



Varning: För att minska risken för personskada, tappa inte lampmodulen och vidrör inte glödlampnan. Glödlampnan kan spricka och orsaka personskada om du tappar den.

Takmontering

Om du vill hänga upp projektorn i taket, följ stegen nedan:

- 1 Borra fyra hål i en solid, bärkraftig del av taket och fäst monteringsbasen.

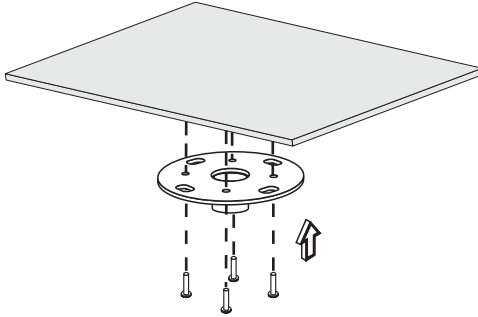

OBS: Skruvar medföljer inte. Skaffa rätt sorts skruvar för din typ av tak.

- 2 Fäst takstängens med hjälp av fyra cylinderskruvar av lämplig typ.

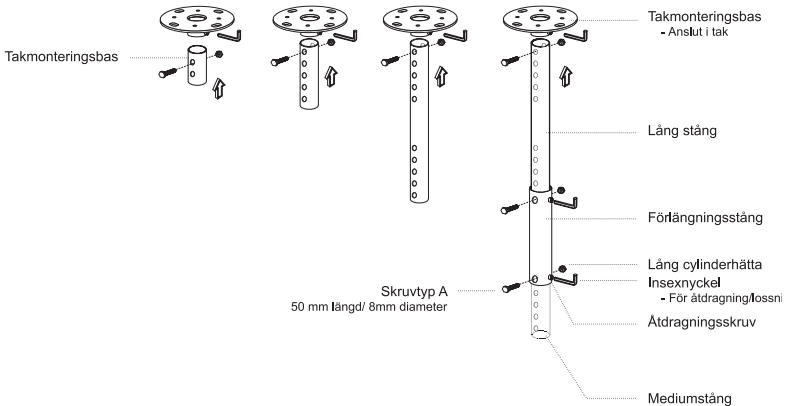

- 3 Använd lämpligt antal skruvar för projektorstoreken för att montera projektorn vid takmonteringsfästet.

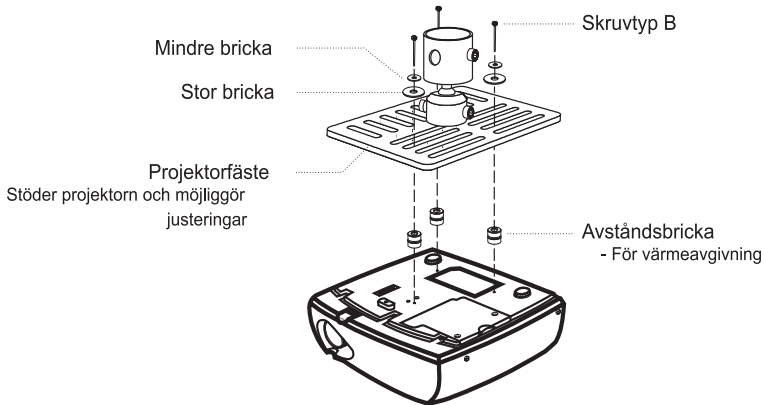

OBS: Du rekommenderas att hålla ett rimligt avstånd mellan fästet och projektorn så att värmen kan fördelas. Använd vid behov två brickor för extra stöd.

- 4 Fäst takfästet vid takstängen.

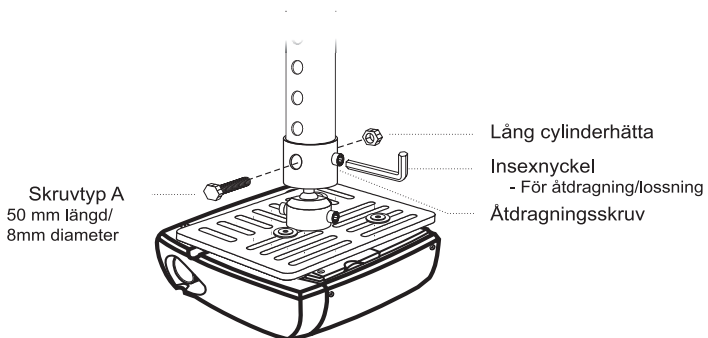

- 5 Justera vinkeln och positionera enligt behov.

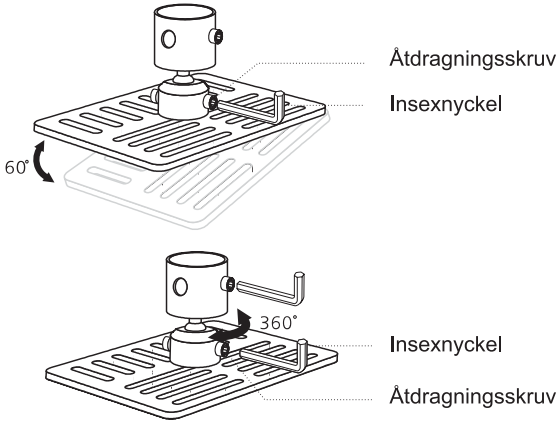

OBS: Lämplig typ av skruv och bricka för varje modell anges i tabellen nedan. Skruvar med 3 mm diameter medföljer i skruvförpackningen.

Modeller	Skruv typ B		Bricktyp	
	Diameter (mm)	Längd (mm)	Stor	Liten
P1165/P1165P/ P1265/P1265P	3	25	V	V
P5260i/P5270/ P5280/P5370	3	25	V	V

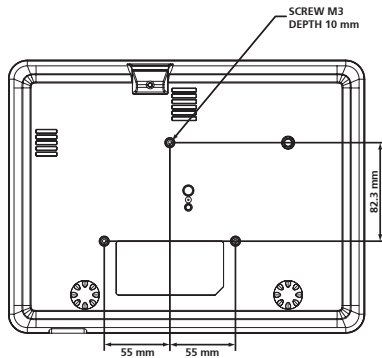

Specifikationer

Specifikationerna nedan kan komma att ändras utan att detta meddelas. För slutgiltiga specifikationer, se Acers publicerade marknadsföringsspecifikationer.

Projektionssystem	DLP®
Upplösning	P1165/P1165P: Äkta: SVGA (800 x 600), Max.: SXGA (1280 x 1024), WXGA+ (1440 x 900) P1265/P1265P: Äkta: XGA (1024 x 768), Max.: SXGA+ (1400 x 1050), WXGA+ (1440 x 900) P5260i/P5270/P5280-serie: Äkta: XGA (1024 x 768), Max.: UXGA (1600 x 1200), WSXGA+ (1680 x 1050) P5370W-serie: Äkta: WXGA (1280 x 800), Max.: UXGA (1600 x 1200), WSXGA+ (1680 x 1050)
Datorkompatibilitet	IBM PC och motsvarande, Apple Macintosh, iMac och VESA-standarder: SXGA+, XGA, XGA, VGA, SVGA, SXGA+, WXGA, WXGA+, WSXGA+ (Endast för P5260i/P5270/P5280/P5370W-serien)
Videokompatibilitet	NTSC (3.58/4.43), PAL (B/D/G/H/I/M/N), SECAM (B/D/G/K/K1/L), HDTV (720p, 1080i), EDTV (480p, 576p), SDTV (480i, 576i)
Bildkvot	4:3 (äkta), 16:9
Visningsbara färger	P1165/P1165P/P1265/P1265P: 16,7 miljoner färger P5260i/P5270/P5280/P5370W: 134 miljoner färger
Projektionslins	P1165/P1165P/P1265/P1265P/P5260i/P5270/P5280-seri:F/ 2,41 - 2,55, f = 21,79 mm - 23,99 mm, 1,1X manuell zoomlins P5370-seri:F/ 2,44 - 2,58, f = 21,8 mm - 23,8 mm, 1,1X manuell zoomlins
Projektionsskärmens storlek (diagonal)	P1165/P1165P/P1265/P1265P/P5260i/P5270/P5280-seri:23" (0,58 m) - 300" (7,62 m) P5370-seri:27" (0,69 m) - 300" (7,62 m)
Projektionsavstånd	P1165/P1165P/P1265/P1265P/P5260i/P5270/P5280-seri:3,3' (1,0 m) - 39,0' (11,9 m) P5370-seri:3,3' (1,0 m) - 32,9' (10,0 m)
Projiceringskvot	P1165/P1165P/P1265/P1265P/P5260i/P5270/P5280-seri:50" vid 2 m (1,95 - 2,15:1) P5370-seri:60" vid 2 m (1,55 - 1,70:1)
Horisontell skanningsfrekvens	31,5 k - 100 kHz
Vertikal uppdateringskanningsfrekvens	56 - 85 Hz
Lamptyp	P1165/P1165P/P1265/P1265P: 180 W lampa, kan bytas av användaren P5270/P5370W-serie: 220 W lampa, kan bytas av användaren P5280-serie: 260 W lampa, kan bytas av användaren P5260i-serie: 200 W lampa, kan bytas av användaren
Keystone-korrigerig	+/- 40 grader
Ljud	Inbyggd högtalare med 2 W uteffekt
Vikt	3 kg (6,6 lbs.)
Mått (B x D x H)	299 mm x 229 mm x 93 mm (11,8" x 9,0" x 3,7")
Fjärrkontroll	Laserpekarefunktion
Digital zoom	2X
Strömförsörjning	Växelströmsingång 100 - 240 V, 50 - 60 Hz

Strömförbrukning	P1165/P1165P/P1265/P1265P: 230 W P5260i-serie: 275 W P5270/P5370W-serie: 310 W P5280-serie: 355 W
Driftstemperatur	5°C till 35°C / 41°F till 95°F
I/O-anslutningar	<ul style="list-style-type: none"> • Strömuttag x1 • VGA-ingång x1 • Kompositvideo x1 • S-video x1 • VGA-utgång x1 • DVI-D x1: med HDCP-stöd • 3,5 mm ljudingång x1 • RS232 x1 • USB x1: för fjärrdatorkontroll <p>Punkterna nedan gäller endast P5270/P5280/P5370W-serien:</p> <ul style="list-style-type: none"> • HDMI x 1 • VGA-ingång x 2 • 3,5 mm ljudingång x2 <p>Punkterna nedan gäller endast P5260i-serien:</p> <ul style="list-style-type: none"> • HDMI x 1 • VGA-ingång x 1 • 3,5 mm utgång x1 för trådlöst ljud • Trådlös antenn x1 • RJ45 Lan-ingång x 1
Innehåll i standardpaket	<ul style="list-style-type: none"> • Växelströmsladd x1 • VGA-sladd x1 • Kompositvideosladd x1 • DVI-D-sladd x1 (P5260i/P5270/P5280/P5370W-serie) • Fjärrkontroll x1 • Batterier x 2 (för fjärrkontroll) • Bruksanvisning (CD-ROM) x 1 • Snabbstartguide x 1 • Säkerhetskort x 1 • Bärväska x1 • Trådlös antenn x1 (för P5260i) • Batteripaket med USB PnS praktisk enhet (P5260i-serie)

* Design och specifikationer kan komma att ändras utan att detta meddelas.

Kompatibilitetslägen

A. VGA Analog

1 VGA Analog – PC-signal

Lägen	Upplösning	V. frekvens [Hz]	H. frekvens [KHz]
VGA	640x480	60	31,50
	640x480	72	37,90
	640x480	75	37,50
	640x480	85	43,30
	720x400	70	31,50
	720x400	85	37,90
SVGA	800x600	56	35,20
	800x600	60	37,90
	800x600	72	48,10
	800x600	75	46,90
	800x600	85	53,70
	832x624	75	49,725
XGA	1024x768	60	48,40
	1024x768	70	56,50
	1024x768	75	60,00
	1024x768	85	68,70
SXGA	1152x864	70	63,80
	1152x864	75	67,50
	♦*1152x864	85	77,10
	1280x1024	60	63,98
	♦*1280x1024	72	76,97
	♦*1280x1024	75	79,98
	*1280x1024	85	91,10
QuadVGA	1280x960	60	59,70
	♦*1280x960	75	75,23
SXGA+	♦*1400x1050	60	63,98
UXGA	*1600x1200	60	75,00
Power Mac G4	640x480	66,6(67)	34,93
	800x600	60	37,90
	1024x768	60	48,40
	1152x870	75	68,68
	♦*1280x960	75	75,00
	1280x1024	60	63,98



.....

OBS: "*" Endast för P5260i/P5270/P5280/P5370W-serien

"♦" Endast för P1265/P1265P-serien

PowerBook G4	640x480	60	31,35
	640x480	66,6(67)	34,93
	800x600	60	37,90
	1024x768	60	48,40
	1152x870	75	68,68
	♦*1280x960	75	75,00
	1280x1024	60	63,98
i Mac DV (G3)	1024x768	75	60,00

2 VGA Analog – Utökad vid timing

Lägen	Upplösning	V. frekvens [Hz]	H. frekvens [KHz]
WXGA	1280x768	60	48,36
	1280x768	75	57,60
	♦*1280x768	85	68,630
	1280x720	60	45,00
	1280x800	60	49,702
	1360x768	60	47,72
	1440x900	60	55,935
	*1680x1050	60	65,290

B. DVI Digital

1 DVI – PC-signal

Lägen	Upplösning	V. frekvens [Hz]	H. frekvens [KHz]
VGA	640x480	60	31,50
	640x480	72	37,90
	640x480	75	37,50
	640x480	85	43,30
	720x400	70	31,50
	720x400	85	37,90
SVGA	800x600	56	35,20
	800x600	60	37,90
	800x600	72	48,10
	800x600	75	46,90
	800x600	85	53,70
	832x624	75	49,725
XGA	1024x768	60	48,40



OBS: "*" Endast för P5260i/P5270/P5280/P5370W-serien

"♦" Endast för P1265/P1265P-serien

	1024x768	70	56,50
	1024x768	75	60,00
	1024x768	85	68,70
SXGA	1152x864	70	63,80
	1152x864	75	67,50
	♦*1152x864	85	77,10
	1280x1024	60	63,98
	♦*1280x1024	72	76,97
	♦*1280x1024	75	79,98
	*1280x1024	85	91,10
QuadVGA	1280x960	60	59,70
	♦*1280x960	75	75,23
SXGA+	♦*1400x1050	60	63,98
UXGA	*1600x1200	60	75,00
Power Mac G4	640x480	66,6(67)	34,93
	800x600	60	37,90
	1024x768	60	48,40
	1152x870	75	68,68
	♦*1280x960	75	75,00
	1280x1024	60	63,98
PowerBook G4	640x480	60	31,35
	640x480	66,6(67)	34,93
	800x600	60	37,90
	1024x768	60	48,40
	1152x870	75	68,68
	♦*1280x960	75	75,00
	1280x1024	60	63,98
i Mac DV (G3)	1024x768	75	60,00

2 DVI - Videosignal

Lägen	Upplösning	V. frekvens [Hz]	H. frekvens [KHz]
WXGA	1280x768	60	48,36
	1280x768	75	57,60
	♦*1280x768	85	68,630
	1280x720	60	45,00
	1280x800	60	49,702
	1360x768	60	47,72
	1440x900	60	55,935
	*1680x1050	60	65,290



OBS: "*" Endast för P5260i/P5270/P5280/P5370W-serien

"♦" Endast för P1265/P1265P-serien

3 DVI - Videosignal

Lägen	Upplösning	V. frekvens [Hz]	H. frekvens [KHz]
480i (NTSC)	720x480(1440x480)	59,94(29,97)	15,734
480p (NTSC)	720x480	59,94	31,47
576i (PAL)	720x576(1440x576)	50(25)	15,625
576p (PAL)	720x576	50	31,25
720p (NTSC)	1280x720	60	45,00
720p (PAL)	1280x720	50	37,50
1080i (NTSC)	1920x1080	60(30)	33,75
1080i (PAL)	1920x1080	50(25)	28,13
1080p (NTSC)	*1920x1080	60	67,50
1080p (PAL)	*1920x1080	50	56,25



.....

OBS: "*" Endast för P5260i/P5270/P5280/P5370W-serien

"♦" Endast för P1265/P1265P-serien

C. HDMI -Digital (endast för P5260i/P5270/P5280/P5370W-serie)

- 1 HDMI - PC-signal och utökad vid timing: Stöder digitalt DVI-timingformat.
- 2 HDMI - Videosignal

Lägen	Upplösning	V. frekvens [Hz]	H. frekvens [KHz]
480i (NTSC)	720x480(1440x480)	59,94(29,97)	15,734
480p (NTSC)	720x480	59,94	31,47
576i (PAL)	720x576(1440x576)	50(25)	15,625
576p (PAL)	720x576	50	31,25
720p (NTSC)	1280x720	60	45,00
720p (PAL)	1280x720	50	37,50
1080i (NTSC)	1920x1080	60(30)	33,75
1080i (PAL)	1920x1080	50(25)	28,13
1080p (NTSC)	1920x1080	60	67,50
1080p (PAL)	1920x1080	50	56,25
Horisontell skanningsfrekvens:		31,5k - 100 kHz	
Vertikal skanningsfrekvens:		56 k - 85 Hz	

Bestämmelser och säkerhetsmeddelanden

FCC-meddelande

Denna enhet har testats och befunnits efterleva gränserna för en digital enhet i klass B, enligt avsnitt 15 i FCC:s bestämmelser. Dessa gränser är utformade för att tillhandahålla rimligt skydd mot skadlig interferens vid installation i bostadsmiljö. Denna enhet alstrar, använder och kan utstråla radiofrekvent energi, och om den inte installeras och används i enlighet med instruktionerna kan den orsaka skadliga störningar på radiokommunikation.

Det finns dock ingen garanti för att inte interferens förekommer i en enskild installation. Om denna enhet skulle orsaka skadlig interferens på radio- eller TV-mottagning, vilket kan bestämmas genom att enheten slås av och på, uppmanas användaren att försöka komma till rätta med interferensen genom att vidta en eller flera av följande åtgärder:

- Rikta om eller flytta på mottagarantennen.
- Öka avståndet mellan enheten och mottagaren.
- Anslut enheten till en annan strömkrets än den som mottagaren är ansluten till.
- Rådfråga din återförsäljare eller en behörig radio/TV-tekniker.

Meddelande: Skärmade sladdar

Alla anslutningar till andra datorenheter måste göras med skärmade sladdar för att upprätthålla efterlevnad med FCC-bestämmelser.

Meddelande: Kringutrustning

Endast kringutrustning (in/utgångsenheter, terminaler, skrivare osv.) som är certifierade att efterleva klass B-gränser får anslutas till denna utrustning. Användning med icke-certifierad kringutrustning orsakar troligtvis interferens på radio- och TV-mottagning.

Försiktighet

Ändringar eller modifieringar som inte uttryckligen godkänts av tillverkaren kan upphäva användarens befogenhet, vilket stöds av Federal Communications Commission, att använda denna dator.

Användningsförhållanden

Denna enhet efterlever del 15 i FCC-bestämmelserna. Användningen är underkastad följande två omständigheter: (1) denna enhet får inte orsaka skadlig interferens, och (2) denna enhet måste acceptera all interferens som tas emot, inklusive interferens som kan orsaka bristfällig funktion.

Meddelande: Kanadensiska användare

Denna digitala enhet i klass B efterlever Kanadas ICES-003.

Remarque à l'intention des utilisateurs canadiens

Cet appareil numérique de la classe B est conforme a la norme NMB-003 du Canada.

Kanada — Low-power license-exempt radio communication devices (RSS-210)

- a Gemensam information
Användningen är underkastad följande två omständigheter:
 1. Denna enhet får inte orsaka störningar, och
 2. Denna enhet måste acceptera all interferens, inklusive interferens som kan orsaka bristfällig funktion hos enheten.
- b Användning i 2.4 GHz-bandet
För att undvika radiointerferens för den licensierade tjänsten, är denna enhet avsedd att användas inomhus och måste licensieras vid installation utomhus.

Deklaration om efterlevnad för EU-länder

Härmed deklarerar Acer att denna projektorserie efterlever de viktigaste kraven och andra relevanta bestämmelser i direktiv 1999/5/EC. (Gå till <http://global.acer.com/support/certificate.htm> för kompletta dokument.)



ME61

Bestämmelser gällande radioenhet



Obs: Nedanstående information om bestämmelser gäller endast modeller med trådlöst LAN och/eller Bluetooth.

Allmänt

Denna produkt efterlever standarder för radiofrekvens och säkerhet i alla länder eller regioner där den har godkänts för trådlös användning. Beroende på konfigurationer, kan denna produkt innehålla eller inte innehålla trådlösa radioenheter (som t.ex. trådlösa LAN- och/eller Bluetooth-moduler). Nedanstående information gäller produkter med sådana enheter.

EU (Europeiska Unionen)

R&TTE-direktiv 1999/5/EC enligt attesterad genom efterlevnad av följande tillämplig harmoniserad standard:

- **Artikel 3.1(a) Hälsa och säkerhet**
 - EN60950-1:2001
 - EN50371:2002 (SAR, allmän FR-enhet)
- **Artikel 3.1(b) EMC**
 - EN301 489-1 V1.4.1 (allmänna tekniska krav)
 - EN301 489-3 V1.4.1 (för enheter med kort räckvidd)
 - EN301 489-17 V1.2.1 (för bredbandsdata och HIPETLAN-utrustning)
- **Artikel 3.2 Spektrumanvändning**
 - EN300 220-1 V1.3.1 (för enheter med kort räckvidd, 25~1000MHz, del 1)
 - EN300 220-2 V2.1.1 (för enheter med kort räckvidd, 25~1000MHz, del 3)
 - EN300 440-2 V1.1.2 (för enheter med kort räckvidd, 1G~20GMHz, del 2)
 - EN300 328 V1.6.1 (för dataöverföringsutrustning i 2,4 GHz ISM-band)
 - EN301 893 V1.2.3 (5GHz högpresterande RLAN)

Lista över tillämpliga länder

EU-medlemsstater är i maj 2004: Belgien, Danmark, Tyskland, Grekland, Spanien, Frankrike, Irland, Italien, Luxemburg, Nederländerna, Österrike, Portugal, Finland, Sverige, Storbritannien, Estland, Lettland, Litauen, Polen, Ungern, Tjeckiska republiken, Slovakiska republiken, Slovenien, Cypern och Malta. Användning är tillåten i EU-länder samt i Norge, Schweiz, Island och Liechtenstein. Denna enhet måste användas helt enligt bestämmelser och lagar i användningslandet. För ytterligare information, kontakta det lokala kontoret i användningslandet.



Acer America Corporation
 333 West San Carlos St., San Jose
 CA 95110, U. S. A.
 Tel : 254-298-4000
 Fax : 254-298-4147
 www.acer.com



**Federal Communications Commission
 Declaration of Conformity**

This device complies with Part 15 of the FCC Rules. Operation is subject to the following two conditions: (1) this device may not cause harmful interference, and (2) this device must accept any interference received, including interference that may cause undesired operation.

The following local Manufacturer / Importer is responsible for this declaration:

Product:	DLP Projector
Model Number:	DSV0701/DNX0702/DNX0703/DNX0704/ DNX0711/DWX0714
Machine Type:	P1165/P1165P/P1265/P1265P/P5260i/P5270/ P5280/P5370W series
Name of Responsible Party:	Acer America Corporation
Address of Responsible Party:	333 West San Carlos St. San Jose, CA 95110 U. S. A.
Contact Person:	Acer Representative
Phone No.:	254-298-4000
Fax No.:	254-298-4147



Declaration of Conformity

We,

Acer Computer (Shanghai) Limited

3F, No. 168 Xizang medium road, Huangpu District,
Shanghai, China

Contact Person: Mr. Easy Lai

Tel: 886-2-8691-3089 Fax: 886-2-8691-3000

E-mail: easy_lai@acer.com.tw

Hereby declare that:

Product: DLP Projector

Trade Name: Acer

Model Number: DSV0701/DNX0702/DNX0703/DNX0704/DNX0711/DWX0714

Machine Type: P1165/P1165P/P1265/P1265P/P5260i/P5270/P5280/P5370W series

Is compliant with the essential requirements and other relevant provisions of the following EC directives, and that all the necessary steps have been taken and are in force to assure that production units of the same product will continue comply with the requirements.

EMC Directive 2004/108/EC as attested by conformity with the following harmonized standards:

- EN55022:1998 + A1:2000 + A2:2003, AS/NZS CISPR22:2002, Class B
- EN55024:1998 + A1:2001 + A2:2003
- EN61000-3-2:2000, Class A
- EN61000-3-3:1995 + A1:2001

Low Voltage Directive 2006/95/EC as attested by conformity with the following harmonized standard:

R&TTE Directive 1999/5/EC as attested by conformity with the following harmonized standard:

- Article 3.1(a) Health and Safety
 - EN60950-1:2001
 - EN50371:2002 (SAR, general FR device)
- Article 3.1(b) EMC
 - EN301 489-1 V1.4.1 (common technical requirement)
 - EN301 489-3 V1.4.1 (for short range device)
 - EN301 489-17 V1.2.1 (for widerband data and HIPETLAN equipment)
- Article 3.2 Spectrum Usages
 - EN300 220-1 V1.3.1 (for short range device, 25~1000MHz, part 1)
 - EN300 220-2 V2.1.1 (for short range device, 25~1000MHz, part 3)
 - EN300 440-2 V1.1.2 (for short range device, 1G~20GMHz, part 2)
 - EN300 328 V1.6.1 (for data transmission equipment operating in the 2,4 GHz ISM band)
 - EN301 893 V1.2.3 (5GHz high performance RLAN)

Easy Lai

Easy Lai / Director

Acer Computer (Shanghai) Limited