

Acer Projektor

Serijske P5271/P5271i/P5271n/
P5390W/P5290
Korisnički vodič

Copyright © 2009. Acer Incorporated.
Sva prava su zadržana.

Acer projektor serije P5271/P5271i/P5271n/P5390W/P5290 Korisnički priručnik
Izorno izdanje: 06/2009

Podaci u ovoj publikaciji mogu se periodički promijeniti bez prethodne obavijesti o time promjenama ili revizijama. Takve promjene će biti obuhvaćene novim izdanjima ovih uputa ili dopunskim dokumentima i publikacijama. Ova tvrtka ne daje nikakva izričita ili posredna jamstva u vezi sadržaja ovog teksta i posebno se odriče svake vrste posljedičnih jamstava u pogledu mogućnosti prodaje ili prikladnosti za pojedine svrhe.

Zapišite broj modela, serijski broj, datum kupnje i mjesto kupnje u dolje osigurani prostor za to. Serijski broj i broj modela nalaze se na naljepnici vašeg projektor. Sva korespondencija koja se tiče vašeg uređaja mora sadržavati serijski broj, broj modela i podatke o kupnji.

Ni jedan dio ove publikacije se ne smije kopirati, pohranjivati u sustavima za dohvat podataka, prenositi, u bilo kojem obliku ili bilo kojim sredstvima, elektronički, mehanički, fotokopiranjem, snimanjem ili kako drukčije, bez prethodne pismene dozvole tvrtke Acer Incorporated.

Acer projektor iz serije P5271/P5271i/P5271n/P5390W/P5290

Broj modela: _____

Serijski broj: _____

Datum kupnje: _____

Mjesto kupnje: _____

Acer i logotip Acer su registrirani trgovački znakovi tvrtke Acer Incorporated. Nazivi proizvoda ili trgovački znakovi drugih tvrtki se ovdje koriste samo sa svrhom prepoznavanja i pripadaju svojim odgovarajućim vlasnicima.

"HDMI™, HDMI logotip i High-Definition Multimedia Interface (Multimedijsko suēelje visoke razluēivosti) su zaštitni znakovi ili registrirani zaštitni znakovi HDMI Licensing LLC."

Podaci za vašu sigurnosti i udobnost

Pažljivo pročitajte ove upute. Spremite ovaj dokument zbog budućih potreba. Slijedite sva upozorenja i upute označene na proizvodu.

Isključivanje proizvoda prije čišćenja

Odvojite ovaj proizvod od zidne utičnice prije njegova čišćenja. Nemojte koristiti tekuća ili aerosolna sredstva za čišćenje. Za čišćenje koristite vlažnu krpu.

Mjera opreza za utikač kao element za odvajanje

Poštujte ove smjernice prilikom spajanja i odvajanja napajanja s vanjske jedinice izvora napajanja:

- Ugradite jedinicu izvora napajanja prije spajanja kabela za napajanje na utičnicu za izmjenično napajanje.
- Odvojite kabel za napajanje prije nego izvadite jedinicu za napajanje iz projektora.
- Ako sustav ima više izvora napajanja, odvojite napajanje iz sustava tako da isključite sve kablove iz odgovarajućih izvora napajanja.

Mjera opreza radi pristupačnosti

Prizapazite da utičnica u koju priključujete kabel bude pristupačna i smještena što je bliže moguće korisniku uređaja. Kad je potrebno odvojiti napajanje s uređaja izvucite kabel iz električne utičnice.



Upozorenja!

- Nemojte ovaj proizvod upotrebljavati blizu vode.
- Nemojte postavljati proizvod na nestabilna kolica, stalak ili stol. Ako proizvod padne, može se ozbiljno oštetiti.
- Utori i otvori su predviđeni za ventilaciju koja omogućava pouzdan rad uređaja i zaštitu od pregrijavanja. Ove otvore ne smijete zaklanjati ili prekrivati. Otvore nikad ne smijete zakloniti tako da uređaj postavite na krevet, sof, deku ili sličnu površinu.

Ovaj uređaj nikad ne smijete postaviti blizu ili iznad radijatora, grijalice ili ugrađene instalacije osim ako nije omogućena odgovarajuća ventilacija.

- Nikad nemojte u proizvod gurati bilo kakve vrste predmeta kroz otvore na kućištu jer oni mogu dodirnuti mjesta s opasnim naponom ili izazvati kratke spojeve koji mogu dovesti do požara ili električnog udara. Nikad nemojte izlijevati tekućinu bilo koje vrste u uređaj ili na njega.
- Kako biste izbjegli oštećenje unutarnjih dijelova i spriječili curenje baterije, proizvod nemojte postaviti na vibrirajuću podlogu.
- Nikad ga ne koristite pri sportskim aktivnostima, vježbanju ili u okruženju koje vibrira jer to bi vjerojatno izazvalo neočekivane struje kratkog spoja ili oštećivanje rotirajućih dijelova, svjetala.

Korištenje električnog napajanja

- Monitor se smije napajati samo iz one vrste napajanja koja je navedena na natpisnoj pločici. Ako niste sigurni koji vrstu napajanja imate dostupnu, potražite savjet trgovca ili lokalne elektrodistribucije.
- Nemojte odlagati ništa na kabel napajanja. Nemojte proizvod postavljati na mjestima gdje ljudi mogu hodati po njegovom kabelu za napajanje.
- Ako uz proizvod morate koristiti produžni kabel, pobrinite se da ukupna struja svih uređaja koji su priključeni na produžni kabel ne prekorači nazivnu struju produžnog kabla. Također se pobrinite da ukupna struja svih uređaja spojenih na zidnu utičnicu ne prekorači nazivnu struju osigurača toga strujnog kruga.
- Nemojte preopterećivati utičnicu, priključnu kutiju ili produžni kabel tako da na njih spojite previše uređaja. Ukupno opterećenje sustava ne smije prijeći 80% nazivnog opterećenja strujnog kruga. Ako se proizvođači, opterećenje ne smije prijeći 80% nazivnoga ulaznog opterećenja proizvođača.
- Adapter za izmjenično napajanje proizvoda posjeduje troljni uzemljeni utikač. Utikač se može utaknuti samo u uzemljenu utičnicu za napajanje. Uvjerite se da je utičnica pravilno uzemljena prije nego u nju utaknete utikač adaptera izmjeničnog napajanja. Nemojte utaknuti utikač u neuzemljenu utičnicu. Pojednosti saznajte kod svojeg električara.



.....

Upozorenja! Kontakt za uzemljenje ima zaštitnu funkciju. Korištenje utičnice za napajanje koja nije pravilno uzemljena može dovesti do električnog udara/ozljede.



.....

Napomena: Kontakt za uzemljenje osigurava i dobru zaštitu od neočekivanog šuma koji može nastati korištenjem obližnjih električnih uređaja i koji mogu stvarati smetnju u radu ovog uređaja.

- Proizvod koristite samo uz dobiveni komplet kablova za napajanje. Ako morate zamijeniti komplet kabla za napajanje, uvjerite se da novi komplet zadovoljava ove zahtjeve: odvojiva vrsta, naveden u UL /CSA certificiran, vrste SPT-2, nazivnih podataka od najmanje 7A, 125V, odobren od VDE ili nadomjesnog standarda, maksimalne duljine od 4,6 metara (15 stopa).

Servis proizvoda

Nemojte sami pokušati popravljati proizvod jer otvaranjem ili skidanjem poklopaca možete se izložiti djelovanju opasnog napona i ostalim opasnostima. Sve servisne popravke povjerite kvalificiranom osoblju servisa.

Odvojite uređaj od zidne utičnice i obratite se ovlaštenom serviseru kad:

- je kabel za napajanje ili utikač oštećen, prerezan ili istrošen
- je u uređaj izlivena tekućina
- je uređaj bio izložen kiši ili vodi
- je uređaj pao na pod ili ako je oštećeno kućište
- proizvod radi lošije nego bi trebao, što znači da je potreban servis
- uređaj ne radi normalno unatoč postupanju u skladu s uputama za upotrebu



.....

Napomena: Podešavajte samo one regulatore koji su obuhvaćeni uputama za rukovanje jer nepravilno podešavanje ostalih regulatora može rezultirati oštećenjem i obično može zahtijevati opsežan rad kvalificiranog tehničara kako bi uređaj vratio u normalno stanje.



.....

Upozorenja! Iz sigurnosnih razloga pri zamjeni ili dodavanju dijelova nemojte koristiti nesukladne dijelove. Od vašeg prodavača potražite savjet o mogućnostima kupnje.

Vaš uređaj i njegova poboljšanja mogu u sebi sadržavati sitne dijelove. Držite ih izvan dohvata male djece.

Dodatne sigurnosne informacije

- Ne gledajte u objektiv projektora dok je njegova sijalica uključena. Svjetlo vam može oštetiti oči.
- Prvo isključite projektor a zatim i izvore signala
- Nemojte postavljati proizvod u okolinama poput ovih:
 - Prostor koji se slabo provjetrava. Razmak od zidova mora biti barem 50 cm i mogućnost slobodnog strujanja zraka u okolini projektora.
 - Mjesta na kojima temperatura može biti previsoka, kao u unutrašnjosti automobila sa svim podignutim prozorima.
 - Mjesta na kojima prekomjerna vlaga, prašina ili dim cigareta mogu onečistiti optičke dijelove, što će skratiti životnu dob i izazvati potamnjanje slike.
 - Mjesta u blizini vatrodajavnih alarma.
 - Mjesta na kojima je temperatura okoline iznad 40°C/104°F.
 - Mjesta s nadmorskom visinom iznad 3300 metara (10000 stopa).
- Ako nešto nije u redu s projektorom, odmah ga odvojite od napajanja. Nemojte ga koristiti ako iz projektora dolaze čudni zvukovi ili mirisi. Mogao bi izazvati požar ili električni udar. U ovom slučaju smjesta odvojite projektor od napajanja i pozovite ovlaštenog predstavnika.

- Nemojte dalje koristiti proizvod ako se polomio ili vam je pao. U ovom slučaju pozovite ovlaštenog predstavnika da ga pregleda.
- Ne okrećite objektiv projektora prema suncu. Time možete izazvati požar.
- Prilikom isključivanja projektora, predlažemo vam da ostavite projektor da dovrši svoj ciklus hlađenja prije nego ga isključite.
- Nemojte naglo isključivati mrežno napajanje ili projektor odvajati od napajanja dok je u radu. To može dovesti do uništenja žarulje, požara, električnog udara ili drugih problema. Najbolje je pričekati da se ventilator isključi prije isključivanja mrežnog napajanja.
- Nemojte doticati rešetku za izlaz zraka ni donju ploču jer su one vruće.
- Ako postoji zračni filter, često ga čistite. Temperatura unutar projektora se zbog začepljenosti filtra/otvora za ventilaciju nečistoćom ili prašinom može povećati.
- Ne gledajte unutar rešetke za izlaz zraka dok je projektor u radu. To vam može ozlijediti oči.
- Uvijek otvorite okidač objektiva ili skinite poklopac objektiva dok je projektor u radu.
- Dok je projektor u radu, njegov objektiv nemojte ničim zaklanjati jer ćete time dovesti do zagrijavanja predmeta i njegovog izobličavanja pa čak i do požara. Za privremeno isključivanje žarulje, pritisnite HIDE na daljinskom upravljaču.
- Za vrijeme rada žarulja će postati krajnje vruća. Ostavite projektor da se hladi 45 minuta prije nego izvadite sklop žarulje radi njegove zamjene.
- Nemojte koristiti žarulje ako im je istekao nazivni rok trajanja. U rijetkim slučajevima to može izazvati pucanje žarulje.
- Nikad nemojte vršiti zamjenu sklopa žarulje ili bilo kojega dijela elektronike ako projektor nije odvojen od mrežnog napajanja.
- Proizvod će sam utvrditi kad je istekao rok trajanja žarulje. Pobrinite se da žarulju zamijenite kad se pojavi poruka upozorenja.
- Pri zamjeni žarulje ostavite uređaj da se ohladi i slijedite sve upute o zamjeni.
- Ponovno postavite funkciju "Lamp Hour Reset (Postavljanje broja radnih sati žarulje)" u Ekranskom izborniku "Management (Upravljanje)" nakon zamjene modula žarulje.
- Nemojte pokušavati sami rasklopiti ovaj projektor. Unutar njega su prisutni opasni visoki naponi koji vas mogu ozlijediti. Jedini zamjenjivi dio je žarulja koja ima svoj vlastiti skidljivi poklopac. Servis projektora povjerite prikladno obučenom profesionalnom osoblju servisa.
- Ne uspravljajte projektor na stražnju stranu. To može dovesti do pada projektora i izazvati ozljedu ili oštećenje.
- Ovaj proizvod je u stanju prikazivati izokrenute slike pri postavljanju na stropu. Za postavljanje projektora na strop koristite samo Acerov komplet za postavljanje i pobrinite se da ga čvrsto postavite.

Radno okruženje za korištenje bežične funkcije (Dodatak)



Upozorenja! Iz sigurnosnih razloga isključite sve bežične ili radio predajne uređaje dok stroj koristite pod sljedećim uvjetima. Ovaj uređaj može sadržavati, ali ne samo to: bežični LAN (WLAN), Bluetooth i/ili 3G.

Zapamtite da morate poštivati sve posebne propise koji su na snazi u vašem području i uvijek vaš uređaj isključite ako je njegova upotreba zabranjena ili ako njegov rad može izazvati smetnje ili opasnost. Uređaj koristite samo u njegovim položajima za normalni rad. Ovaj uređaj zadovoljava smjernice o RF izloženosti kad se koristi na normalan način i kad je njegova antena postavljena najmanje 1,5 centimetara (5/8 inča) od vašeg tijela. Ne smije sadržavati metal i uređaj morate postaviti na gore navedenu udaljenost od vašeg tijela.

Za uspješan prijenos datoteka s podacima ili poruka ovaj uređaj treba kvalitetnu veza s mrežom. U nekim slučajevima, prijenos datoteka s podacima može kasniti sve dok se takva veza ne uspostavi.

Pobrinite se da poštujete gore navedene upute o udaljenosti razdvajanja sve dok se prijenos ne završi.

Dijelovi uređaja su magnetski. Metalne tvari mogu biti privučene uređajem i osobe sa slušnim pomoćnim aparatima ne smiju držati uređaj na uhu na kojemu se nalazi takav aparat. Nemojte u blizini uređaja ostavljati kreditne kartice ili medije za magnetsko spremanje podataka jer bi podaci na mediju mogli biti izbrisani.

Medicinski uređaji

Rad radio predajnih uređaja, uključujući bežične telefone, mogu stvarati smetnje funkcijama neprikladno zaštićenih medicinskih uređaja. Potražite savjet liječnika ili proizvođača medicinskog uređaja kako biste mogli odrediti da li su na prikladan način oklopljeni i zaštićeni od vanjske RF energije ili ako imate kakvih drugih pitanja. Isključite vaš uređaj u ustanovama za medicinsku brigu kada se to od vas traži istaknutim propisima i porukama. Bolnice ili ustanove za pružanje medicinske pomoći mogu koristiti uređaje koji su osjetljiviji na vanjske RF prijnose.

Pacemakeri. Proizvođači pacemakera preporučuju održavanje najmanje udaljenosti od 15,3 centimetara (6 inča) između bežičnih uređaja i pacemakera kako bi se izbjegle moguće smetnje u radu pacemakera. Ove preporuke su usklađene s neovisnim istraživanjima i preporukama koje daje Wireless Technology Research. Osobe s pacemakerima moraju učiniti ovo:

- Uređaj uvijek držati na udaljenosti koja je veća od 15,3 centimetara (6 inča) od pacemakera.
- Ne nositi uređaj u blizini pacemakera dok je uređaj uključen. Ako sumnjate da postoje smetnje, isključite uređaj i premjestite ga.

Pomoćni slušni aparati. Neki digitalni bežični uređaji mogu stvarati smetnje u radu nekih pomoćnih slušnih uređaja. Ako se smetnje pojave, potražite savjet vašega servisnog predstavnika.

Vozila

RF signali mogu djelovati na nepravilno postavljene ili neodgovarajuće oklopljene elektroničke sustave u motornim vozilima, kao što su elektronički sustavi za ubrizgavanje goriva, elektronički sustavi protiv blokiranja kočnica, elektronički sustavi za upravljanje brzinom i sustavi zračnih jastuka. Više pojedinosti potražite kod proizvođača vašeg vozila ili bilo kojega uređaja koji je dodan ili njegovih predstavnika. Uređaj smiju servisirati ili ga postavljati u vozilo samo osobe koje su za to kvalificirane. Kriva instalacija ili servis mogu biti opasni i mogu učiniti nevažećim sva jamstva koja se odnose na rad s uređajem. Vršite redovite provjere ispravnosti postavljanja i rada svih vaših bežičnih uređaja u vozilu. Nemojte skladištiti zapaljive tekućine, plinove ili eksplozivne tvari u istom odjeljku gdje se nalazi uređaj, njegovi dijelovi ili unapređenja. Kod vozila koja su opremljena zračnim jastukom morate imati na umu kako se zračni jastuci napuhavaju velikom silom. Nemojte postavljati predmete, uključujući ugrađene ili prijenosne bežične uređaje u zoni iznad zračnog jastuka ili u zoni aktiviranja zračnog jastuka. Ako ugradnja bežičnih uređaja u automobilu nije pravilno provedena i ako dođe do napuhivanja zračnog jastuka, može doći do ozbiljnih ozljeda.

Korištenje vašeg uređaja za vrijeme leta zrakoplovom je zabranjeno. Isključite uređaj prije ukrcavanja u zrakoplov. Upotreba bežičnih teleuređaja u zrakoplovu može biti opasna za rad samog zrakoplova, može narušiti rad bežične telefonske mreže i može biti protuzakonita.

Potencijalno eksplozivna okruženja

Isključite vaš uređaj kad se nalazite u bilo kojem području s potencijalno eksplozivnom atmosferom i pridržavajte se svih znakova i uputa. Potencijalno eksplozivne atmosfere uključuju i područja u kojima je normalno da se od vas zatraži da isključite rad svojeg vozila. Iskrenje u takvim područjima može izazvati eksploziju i požar što može dovesti do tjelesnih ozljeda ili pogibije. Isključite uređaj na mjestima za dopunjavanje gorivom kao što su benzinske stanice u servisnim stanicama. Poštujte ograničenja o korištenju radio uređaja na odlagalištima za gorivo, skladištu i u zonama distribucije; kemijskim postrojenjima ili tamo gdje je u tijeku postupak razminiranja. Područja s potencijalno eksplozivnom atmosferom su često, ali ne uvijek, jasno označena. To su prostori u potpalublju brodova, prostorijama za prijenos ili pohranjivanje kemijskih tvari, vozila koja kao gorivo koriste tekući plin (poput propana ili butana) i područja na kojima se u zraku nalaze kemikalije ili čestice poput zrnaca prašine ili metalnog praha.

Mjera opreza pri slušanju

Da biste zaštitili svoj sluh, pratite ove upute.

- Glasnoću povećavajte postupno sve dok zvuk ne budete čuli jasno i ugodno.
- Ne povećavajte razinu glasnoće kad su vam se uši na nju već priviknule.
- Nemojte glasno slušati glazbu u dugim periodima.
- Nemojte povećavati glasnoću kako bi nadglasali bučnu okolinu.
- Smanjite glasnoću ako ne možete čuti govor ljudi u vašoj blizini.

Upute o odlaganju

Nemojte odlagati ovaj elektronički uređaj u smeće pri njegovu odlaganju. Da smanjite zagađivanje i osigurate najbolju zaštitu globalnog okoliša, molimo reciklirajte ovaj uređaj. Radi više pojedinosti o propisima o odlaganju električnoga i elektroničkoga otpada (WEEE) posjetite <http://www.acer-group.com/public/Sustainability/sustainability01.htm>

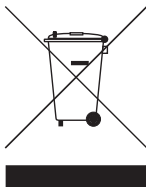

Savjeti u vezi sa životom

Za projektore ili elektroničke uređaje koji sadrže LCD/CRT monitor ili zaslon:



“Sijalica(e) sadrže živu, zbrinite ih na prikladni način.”

Lampe unutar ovog uređaja sadrže živu i moraju se reciklirati ili odložiti u skladu s lokalnim, državnim ili županijskim zakonima. Radi više pojedinosti kontaktirajte Electronic Industries Alliance na www.eiae.org. Radi podataka koji su vezani uz odlaganje žarulje, provjerite www.lamprecycle.org

Krenimo otpočetak

Napomene o korištenju

Ovo učinite:

- Isključite proizvod prije čišćenja.
- Za čišćenje kućišta zaslona koristite meku krpu natopljenu blagim deterdžentom.
- Izvucite utikač iz zidne utičnice ako proizvod nećete koristiti u dužem vremenskom periodu.

Ovo nemojte učiniti:

- Blokirati otvore i otvore na proizvodu koji služe za njegovu ventilaciju.
- Koristiti oštra sredstva za čišćenje, vosak ili otapala pri čišćenju uređaja.
- Koristiti pod ovim uvjetima:
 - U krajnje vrućim, hladnim ili vlažnim okruženjima.
 - U područjima s prekomjernom količinom prašine i nečistoće.
 - U blizini aparata koji stvaraju jaka magnetska polja.
 - Postavljati na izravno sunčevo svjetlo.

Mjere opreza

Slijedite sva upozorenja mjere opreza i uređaj održavajte kako se to preporučuje u ovom korisničkom priručniku kako biste mu produžili životni vijek.



Upozorenja:

- Ne gledajte u objektiv projektora dok je njegova sijalica uključena. Sjaj svjetla vam može ozlijediti oči.
- Da smanjite opasnost od požara ili električnog udara, nemojte izlagati ovaj uređaj kiši ili vlazi.
- Molimo vas da ne pokušavate rasklopiti proizvod jer to može izazvati električni udar.
- Pri zamjeni žarulje ostavite uređaj da se ohladi i slijedite sve upute o zamjeni.
- Ovaj proizvod će sam utvrditi kad je istekao rok trajanja žarulje. Pobrinite se da žarulju zamijenite kad se pojave poruke upozorenja.
- Ponovno postavite funkciju "Lamp Hour Reset (Postavljanje broja radnih sati žarulje)" u Ekranom izborniku "Management (Upravljanje)" nakon zamjene modula žarulje.
- Prilikom isključivanja projektora, molimo ostavite projektor da dovrši svoj ciklus hlađenja prije nego ga isključite.
- Prvo isključite projektor a zatim i izvore signala.
- Nemojte koristiti poklopac objektiva dok je projektor u radu.
- Kad žarulja dosegne kraj svoje životne dobi, izgorjet će uz glasni praskavi zvuk. Ako se to dogodi, projektor se neće moći ponovno uključiti sve dok se ne zamijeni modul sa žaruljom. Da zamijenite žarulju morate provesti postupak koji je opisan pod "Zamjena žarulje".

Podaci za vašu sigurnosti i udobnost	iii
Krenimo otpočetak	x
Napomene o korištenju	x
Mjere opreza	x
Hrvatski Uvod	1
Značajke proizvoda	1
Pregled pakiranja	2
Pregled Proizvoda	3
Vanjski izgled projektora	3
Upravljačka ploča	5
Izgled daljinskog upravljača	6
Prvi koraci	9
Povezivanje projektora	9
Priključivanje projektora za bežični rad	10
Uključivanje i isključivanje projektora	11
Uključivanje projektora	11
Isključivanje projektora.	12
Podešavanje projicirane slike	13
Podešavanje visine projicirane slike	13
Kako optimizirati veličinu i udaljenost slike	14
Kako postići željenu veličinu slike podešavanjem udaljenosti i zuma	18
Kako postići željeni položaj slike pomicanjem objektiva	22
Korisnički regulatori	27
Izbornik za instalaciju	27
Acerova tehnologija osnaženja	28
Izbornici ekranskog prikaza (OSD)	29
Color(Boje)	30
Image(Slika)	31
Management (Upravljanje)	34
Setting (Podešavanje)	34
Audio	37
Timer (Tajmer)	38

Sadržaj

Language(Jezik)	38
Dodaci	39
Rješavanje problema	39
Popis s odrednicama LED i alarma	43
Zamjena žarulje	44
Postavljanje na stropu	45
Tehnički podaci	48
Režimi kompatibilnosti	50
Propisi i sigurnosne napomene	54

Hrvatski Uvod

Značajke proizvoda

Ovaj proizvod je DLP® projektor s jednim čipom. Glavne značajke uključuju sljedeće:

- DLP® tehnologija
- P5271/P5271i/P5271n/P5290: Izvorna razlučivost 1024 x 768 XGA
P5390W: Izvorna razlučivost 1280 x 800 WXGA
Podržani formati slike 4:3 / 16:9 (P5271/P5271i/P5271n/P5290)
Podržani formati prikaza Puni/4:3/16:9/L.Box (P5390W)
- Ručno podešavanje pomaka objektiva
- Tehnologija ColorBoost tvrtke Acer omogućuje prikaz jasnih i realističnih slika u prirodnim bojama
- Veliki odnosi svjetline i kontrasta
- Različiti načini prikaza (Bright (Sjajno), Presentation (Prezentacija), Standard, Video, User (Korisnički)) nude optimalni rad u svakoj situaciji
- Kompatibilan za sustave NTSC / PAL / SECAM i podrška za HDTV (720p, 1080i, 1080p)
- Ugradnja lampe s gornje strane omogućuje laku zamjenu
- Mala potrošnja snage i ekonomični režim (ECO) produžuju životni vijek žarulje
- Acerova EcoProjection tehnologija osigurava inteligentni pristup upravljanju napajanjem i poboljšanje fizičke efikasnosti
- Tipka za osnaženja aktivira uslužne programe Acerove tehnologije osnaženja (Acer eView, eTimer, eOpening, ePower Management) za jednostavno ugađanje postavki
- Opremljen HDMI™ priključcima za podršku HDCP
- Napredno digitalno ispravljanje oblika projicirane slike pruža mogućnost optimalne prezentacije
- Višejezični ekranski izbornici (OSD)
- Daljinski upravljač sa svim funkcijama
- Ručno fokusiranje projekcijskog objektiva osigurava zum do 1,6x (P5271/ P5271i/P5271n/P5290/P5390W)
- Funkcija digitalnog zuma 2x i pomicanja slike pan
- Usklađen za operativne sustave Microsoft® Windows® 2000, XP, Vista® OS
- Ručno podešavanje pomaka objektiva

Pregled pakiranja

Ovaj projektor se isporučuje s dolje prikazanim dijelovima. Provjerite i uvjerite se da je vaš uređaj potpun. Odmah kontaktirajte svog zastupnika ako išta u kompletu nedostaje.



Poklopac objektiva projektor

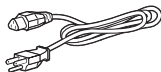

Napojni kabel



VGA kabel



Kompozitni video kabel

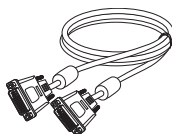

DVI-D kabel



Sigurnosna kartica



2 korisnička priručnika
(CD za bežični uređaj za
P5271i)



Daljinski upravljač
(#B za P5271i)



2 vodiča za brzi početak rada
(Vodič za brzi početak rada
bežičnog uređaja za P5271i)



2 baterije



2 bežične antena (P5271i)



Kućište za nošenje

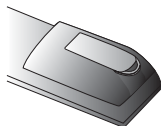

Baterijski modul s USB PnP
priručnim pogonom (P5271i)

Pregled Proizvoda

Vanjski izgled projektor

Prednja / gornja strana

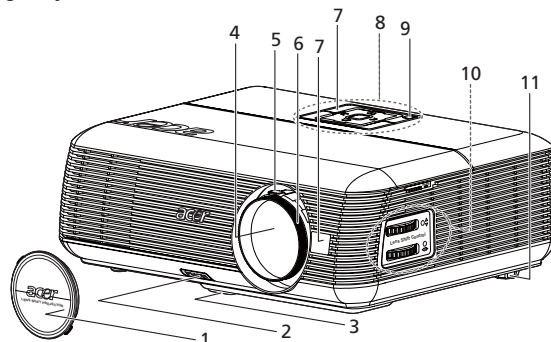

#	Opis	#	Opis
1	Poklopac objektiv	7	Prijemnici daljinskog upravljača
2	Gumb podizača	8	Upravljačka ploča
3	Stopa podizača	9	Gumb za uključenje
4	Objektiv zuma	10	Upravljački prstenovi za pomak objektiv
5	Prsten za zumiranje	11	Kotač za podešavanje nagiba
6	Prsten za fokusiranje		

Stražnja strana

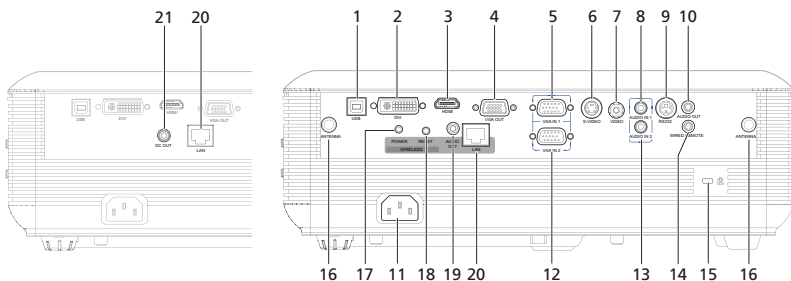

#	Opis	#	Opis
1	USB priključak	13	Ulazni audio priključak (VGA IN 2/DVI)
2	Priključak za DVI ulaz (za digitalne signale s HDCP funkcijom)	14	Ulazni žični priključak daljinskog upravljača
3	HDMI priključak	15	Utor za Kensington™ bravu
4	Priključak za izlaz na monitor (VGA-Out)	Donje stavke su samo za seriju P5271i:	
5	Priključak za ulaz analognog signala s računala/HDTV/SCART/komponentnog video signala (VGA IN 1)	16	Antena
6	Priključak za S-Video ulaz	17	LED signalizacije napajanja za bežični rad
7	Priključak za kompozitni video ulaz	18	Gumb za reset
8	Ulazni audio priključak (VGA IN 1/ Komponentni//Kompozitni/S-video/ HDMI)	19	Izlazni audio priključak za bežični rad
9	RS232 priključak	Donje stavke su samo za P5271i i P5271n:	
10	Priključak za audio izlaz	20	LAN (RJ45 priključak za 10/100M Ethernet)
11	Priključak za napajanje	Donja stavka je samo za P5271n:	
12	Priključak za ulaz analognog signala s računala/HDTV/SCART/komponentnog video signala (VGA IN 2)	21	DC izlaz

Upravljačka ploča

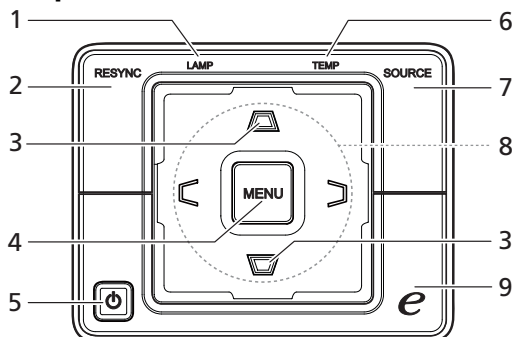

#	Funkcija	Opis
1	LAMP	LED indikatora žarulje
2	RESYNC	Vrši automatsku sinkronizaciju projektor s ulaznim izvorom.
3	KEystone	Podešavanje slike radi ispravljanja izobličenja koja nastaju zbog nagiba projektor.
4	MENU	<ul style="list-style-type: none"> • Pritisnite "MENU" za pokretanje Ekranskog izbornika (OSD), za povratak na prethodni korak u korištenju Ekranskog izbornika ili za izlaz iz Ekranskog izbornika. • Potvrdite vaš izbor stavki.
5	NAPAJANJE	Pogledajte sadržaj u odjeljku " Uključivanje i isključivanje projektor ".
6	TEMP	LED indikatora temperature
7	SOURCE	Pritisnite " SOURCE " kako biste izabrali izvor signala RGB, Komponentni, S-Video, Kompozitni, SCART, HDTV i HDMI™.
8	Četiri tipke smjera	Koristite ▲▼◀▶ za izbor stavki ili za prilagodbu vašeg izbora.
9	Tipka za osnaženja	Jedinstvene Acerove funkcije: eOpening, eView, eTimer, ePower Management.

Izgled daljinskog upravljača

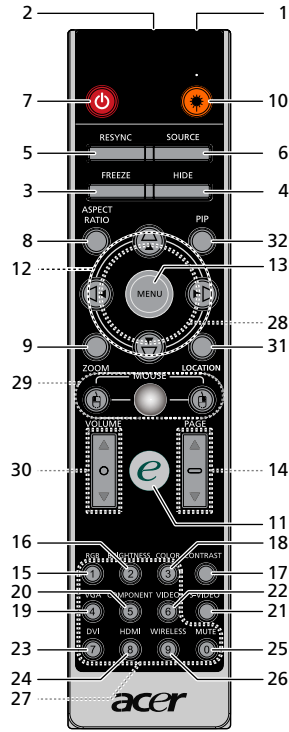
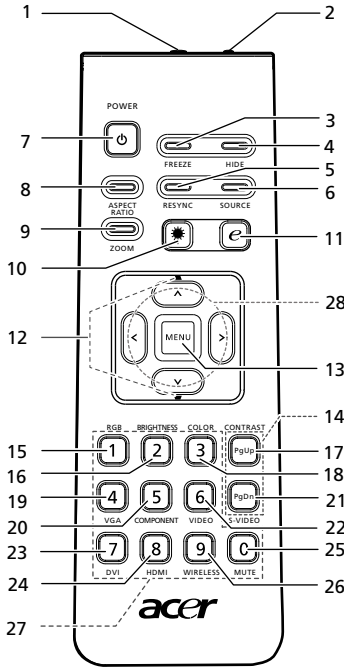

(P5271i)

Model NO : A-2609

CAUTION
Max output<1mW
Wavelength 650nm
LASER RADIATION
DO NOT STARE INTO BEAM CLASS 2 LASER PRODUCT
This product is complied with 21 CFR part 1002.10 EN 60825-1:1994+A1+A2

LASER MODULE M-5.2.6.3x12-066
LASER RADIATION
DO NOT STARE INTO BEAM CLASS 2 LASER PRODUCT
Wavelength 650nm
Maximum Output<1mW
IEC 60825-1:1994+A1+A2
Rating: DC 3V 60mA MAX.

FC CE
RECYCLED
BONTECH ELECTRONICS CO.,LTD.
MADE IN CHINA
VZ J8700.001

Model No: A-2610

NOTICE
Rating: DC 3V 60mA MAX

FC CE
RECYCLED
BONTECH ELECTRONICS CO.,LTD.
MADE IN CHINA
VZ J8700.002

Model No:IR2508

CAUTION
Max output<1mW
Wavelength 650nm
LASER RADIATION
DO NOT STARE INTO BEAM CLASS 2 LASER PRODUCT
This product is complied with 21 CFR part 1002.10 EN 60825-1:1994+A1+A2





LASER RADIATION
DO NOT STARE INTO BEAM CLASS 2 LASER PRODUCT
Wavelength 650nm
Maximum Output<1mW
IEC 60825-1:1994+A1+A2
Rating: DC 3V 60mA MAX
Power 65mW Computer CC, Ltd.

FC CE
RECYCLED
MADE IN CHINA
VZ J6400.005

Model No:IR2508

NOTICE
Rating: DC 3V 60mA MAX
Parax Elect.&Computer CO.,Ltd.

FC CE
RECYCLED
MADE IN CHINA
VZ J6400.005

#	Ikona	Funkcija	Opis
1		Infracrveni predajnik	Salje signale prema projektoru.
2(#)		Laserski pokazivač	Usmjerava daljinski upravljač prema ekranu.
3		FREEZE	Za privremeno zaustavljanje slike na ekranu.
4		HIDE	Vrši trenutno isključivanje videa. Pritisnite " HIDE " da sakrijete sliku i pritisnite opet da pokažete sliku.
5		RESYNC	Vrši automatsku sinkronizaciju projektoru s ulaznim izvorom.
6		SOURCE	Pritisnite " SOURCE " kako biste izabrali jedan od izvora signala RGB, Komponentni, S-Video, Kompozitni, SCART, HDTV i HDMI™.
7		NAPAJANJE	Pogledajte odjeljak " Uključivanje i isključivanje projektoru ".
8		ASPECT RATIO	Za izbor određenoga formata slike (Auto/4:3/16:9)
9		ZOOM	Zumiranje prikazane slike projektoru.
10(#)		Gumb za laser	Usmjerite daljinski upravljač na ekran, pritisnite i držite pritisnutim ovaj gumb da aktivirate laserski pokazivač. Ova funkcija nije podržana za Japansko tržište.
11		Tipka za osnaženja	Jedinstvene Acerove funkcije: eOpening, eView, eTimer, ePower Management.
12	-	KEYSTONE	Podešavanje slike radi ispravljanja izobličjenja koja nastaju zbog nagiba projektoru (± 40 stupnjeva).
13		MENU	<ul style="list-style-type: none"> Pritisnite "MENU" za pokretanje Ekranskog izbornika (OSD), za povratak na prethodni korak u korištenju Ekranskog izbornika ili za izlaz iz Ekranskog izbornika. Potvrdite vaš izbor stavki.
14		PAGE	Samo za računalni režim. Ovaj gumb koristite za izbor sljedeće ili prethodne stranice. Ovaj gumb je dostupan samo kad je projektor povezan s računalom putem USB kabela.
15		RGB	Pritisnite " RGB " za optimizaciju pravih boja.
16		BRIGHTNESS	Pritisnite " BRIGHTNESS " da podesite svjetlinu slike.
17		CONTRAST	Koristite " CONTRAST " za upravljanje razlikom između najtamnijih i najsvjetlijih dijelova slike.
18		COLOR	Pritisnite " COLOR " za podešavanje temperature boje slike.
19		VGA	Pritisnite " VGA " za promjenu izvora na VGA priključak. Ovaj priključak podržava analogne RGB, YPbPr (480p/576p/720p/1080i), YCbCr (480i/576i) i RGBsync.
20		COMPONENT	Pritisnite " COMPONENT " za promjenu izvora na Komponentni video. Ovaj priključak podržava YPbPr (480p/ 576p/720p/1080i) i YCbCr (480i/576i).
21		S-VIDEO	Za promjenu izvora signala na S-Video.
22		VIDEO	Za promjenu izvora signala na KOMPOZITNI VIDEO.
23		DVI	Promjena izvora na DVI-D.
24		HDMI™	Za promjenu izvora signala na HDMI™. (za modele koji imaju HDMI™ priključak)
25		MUTE	Za isključivanje/uključivanje glasnoće zvuka.
26(*)		WIRELESS	Pritisnite " WIRELESS " za prikaz slike koja se bežično prenosi od računala do projektoru putem uslužnog programa "Acer eProjection Management". (za modele s bežičnom podrškom)
27		Numerička tipkovnica 0~9	Pritisnite " 0~9 " za unos lozinke u "Security (Sigurnost)".

#	Ikona	Funkcija	Opis
28	^ < > v	Cetiri tipke smjera	Koristite tipke za gore, dolje, lijevo i desno za izbor stavki i za podešavanja na vašim odabirima.
29 ^(*)		MIS Lijevo/ Desno/Klik	Lijevi/Desni gumb miša su na lijevoj i desnoj strani, odnosno srednji gumb radi kao višesmjerni štapić za usmjerivanje. Za omogućivanje ove funkcije, na projektor se mora priključiti USB kabel s računala.
30 ^(*)		VOLUME	Povećava / smanjuje glasnoću.
31 ^(*)		LOCATION	Odaberite položaj izbornika na zaslonu ekrana.
32		PIP	Nema funkcije



Napomena: "#" Područje Japana nije podržano.
"***" Samo za P5271i.

Napomena:

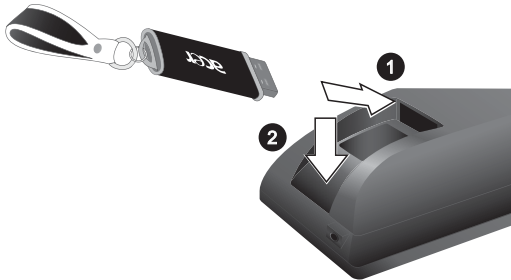

Prvi koraci

Povezivanje projektor

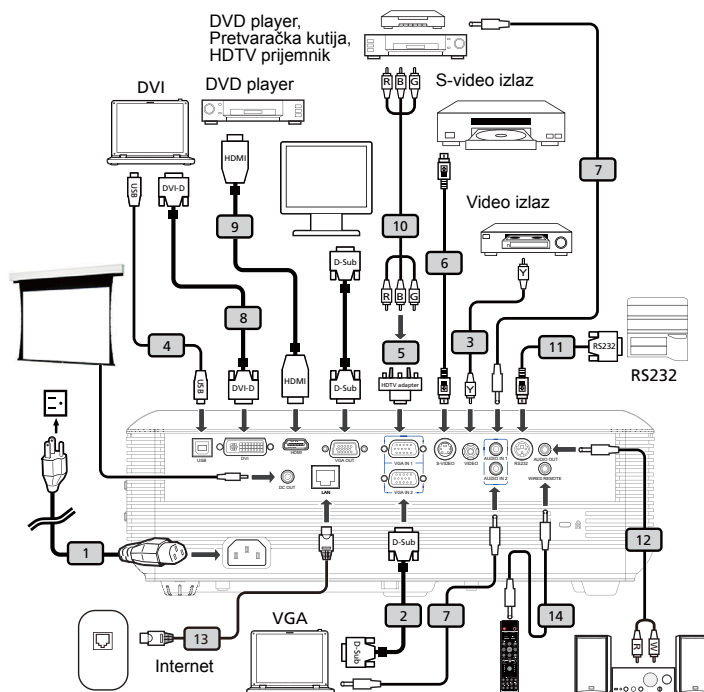

#	Opis	#	Opis
1	Napojni kabel	8	DVI kabel
2	VGA kabel	9	HDMI kabel
3	Kompozitni video kabel	10	Komponentni kabel s 3 RCA priključak
4	RS232 kabel	11	RS232 kabel
5	VGA na komponentni / HDTV adapter	12	Audio kabel s dva utikača
6	S-video kabel	13	LAN kabel
7	Audio kabel s dva utikača	14	Utičnica za audio kabel daljinskog upravljača



Napomena: Kako biste osigurali dobar rad projektor s vašim računalom, molimo vas da pripazite da vremenske postavke zaslona budu kompatibilne s vremenskim postavkama projektor.

Priključivanje projektora za bežični rad

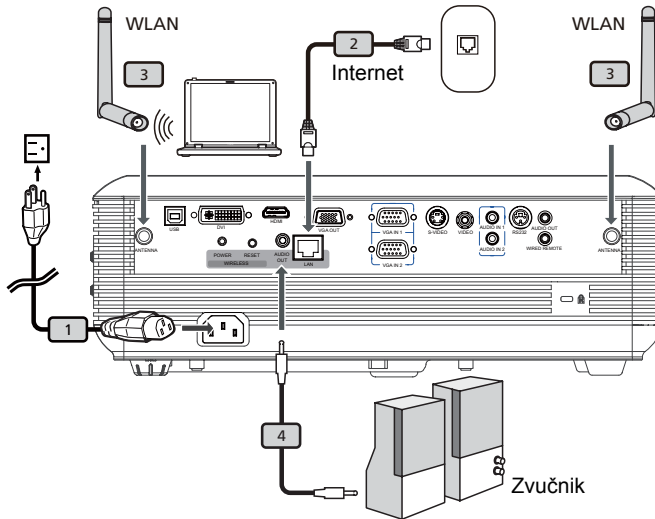

#	Opis
1	Napojni kabel
2	LAN kabel
3	Antena
4	Audio kabel



Napomena: Samo za P5271i

Uključivanje i isključivanje projektor

Uključivanje projektor

- 1 Skinite poklopac s objektivna. (Slika #1)
- 2 Uvjerite se da kabel napajanja i signalni kabel budu čvrsto priključeni. LED za indicaciju napajanja će treptati crveno.
- 3 Uključite projektor pritiskom na gumb "**Power (Napajanje)**" na upravljačkoj ploči i LED za indicaciju napajanja će zasvijetliti plavo.(Slika #2)
- 4 Uključite izvor signala (računalo, prijenosno računalo, video player, itd.). Projektor će automatski detektirati vaš izvor signala.
 - Ako se na ekranu prikažu ikone "Lock (Zaključano)" i "Source (Izvor)", to znači da je projektor zaključan za određenu vrstu izvora signala te da na ulazu nije detektirana takva vrsta izvora signala.
 - Ako se na ekranu prikaže "No Signal (Nema signala)", molimo vas da provjerite da li su signalni kablovi čvrsto spojeni.
 - Ako istodobno spojite više izvora signala, odabir ulaza određenog izvora signala vršite gumbom "Source (Izvor)" na upravljačkoj ploči ili na daljinskom upravljaču ili tipkom za izravni izbor izvora na daljinskom upravljaču.

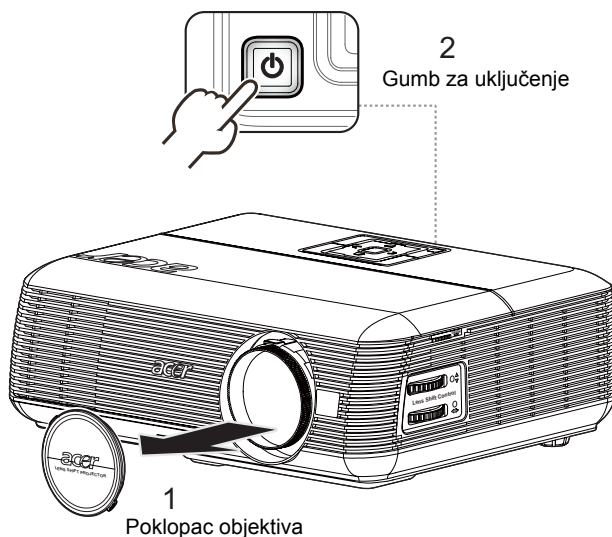

Isključivanje projektora.

- 1 Kako biste isključili projektor, pritisnite gumb za isključivanje (Power). Pojavit će se ova poruka: **"Please press the power button again to complete the shutdown process. (Molimo vas pritisnite gumb za isključivanje još jednom da dovršite postupak isključivanja.)"** Pritisnite opet gumb za isključivanje.
- 2 LED indikator napajanja će se postati CRVENE boje i nakon isključivanja projektora će brzo treptati, a ventilatori će se nastaviti vrtjeti još oko 2 minute kako bi osigurali pravilno hlađenje sustava.
- 3 Sve dok mrežni kabel bude priključen, moći ćete pritisnuti gumb za uključivanje u bilo kojem trenutku u 2-minutnom periodu isključivanja, kako biste projektor odmah ponovo uključili.
- 4 Kad sustav završi hlađenje, LED indikator napajanja će prestati s treptanjem i nastaviti će trajno svijetliti crveno kako bi označio stanje mirovanja.
- 5 Sad možete sigurno izvući kabel napajanja iz utičnice.



Indikatori upozorenja:

- **"Projector Overheated. Lamp will automatically turn off soon. (Projektor se pregrijao. Žarulja će se ubrzo automatski isključiti.)"**
Ova poruka na zaslonu će označiti da je došlo do pregrijavanja projektora. Žarulja će se automatski ugасiti, projektor će se isključiti, a LED indikator temperature će svijetliti trajno crveno. Kontaktirajte prodavača ili servisni centar.
- **"Fan failed. Lamp will automatically turn off soon." (Ventilator ne radi. L Projektor se pregrijao.)"**
Žarulja će se ubrzo automatski isključiti. Ova poruka na zaslonu će označiti da je došlo do pregrijavanja projektora. Žarulja će se automatski ugасiti, projektor će se isključiti, a LED indikator temperature će treptati. Kontaktirajte prodavača ili servisni centar.



Napomena: Kad se projektor automatski isključi i indikator LAMP zasvijetli mirnim crvenim svjetlom, kontaktirajte vašeg prodavača ili servisni centar.

Podešavanje projicirane slike

Podešavanje visine projicirane slike

Projektor je opremljen stopom podizača koja služi za podešavanje visine slike.

Za podizanje slike:

- 1 Pritisnite gumb za oslobađanje stope podizača. (Slika 1)
- 2 Podignite sliku do željenoga vertikalnog kuta (slika #2) i zatim otpustite gumb podizača da zaključate stopu podizača u ovom položaju.
- 3 Koristite kotačić za podešavanje nagiba (slika #3) za fino podešavanje kuta prikaza.

Za spuštanje slike:

- 1 Pritisnite gumb za oslobađanje stope podizača. (Slika 1)
- 2 Spustite sliku do željenoga vertikalnog kuta (slika #2) i zatim otpustite gumb podizača da zaključate stopu podizača u ovom položaju.
- 3 Koristite kotačić za podešavanje nagiba (slika #3) za fino podešavanje kuta prikaza.

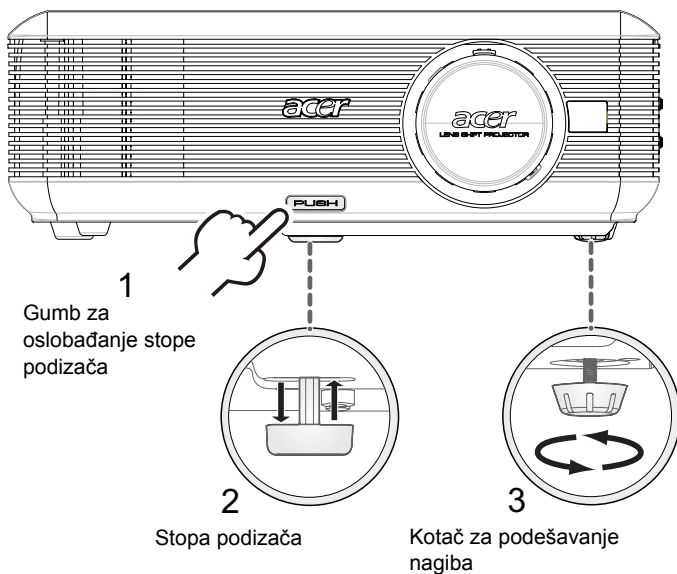

Kako optimizirati veličinu i udaljenost slike

U donjoj tablici potražite optimalne veličine slike koje se mogu postići kad se projektor nalazi na željenoj udaljenosti od ekrana.

- P5271/P5271i/P5271n/P5290 primjer: Ako se projektor nalazi na 3 m od ekrana, dobra kvaliteta slike bit će ostvariva za slike veličine između 1422 mm i 2311 mm (56" i 91").

P5271/P5271i/P5271n/P5290



Napomena: Imajte na umu da će za udaljenost od 3 m biti potreban prostor od 181 cm za visinu slike.

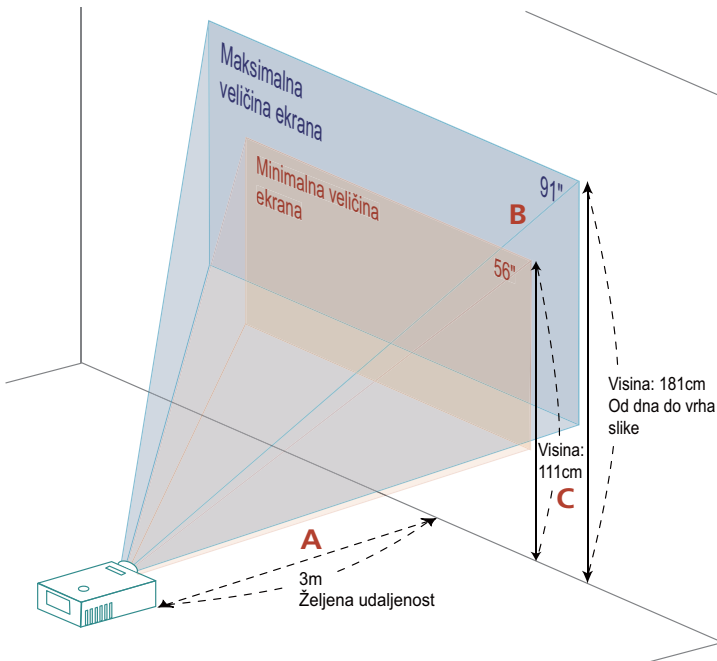

Slika: Fiksna udaljenost s različitim veličinama zuma i ekrana.

P5271/P5271i/P5271n/P5290

Željena Udaljeno st (m) <A>	Veličina ekrana		Vrh	Veličina ekrana		Vrh
	(Najmanji zum)			(Najveći zum)		
	Dijagonala (inča) 	Š (cm) x V (cm)	Od dna do vrha slike(cm) <C>	Dijagonala (inča) 	Š (cm) x V (cm)	Od dna do vrha slike(cm) <C>
1,5	28	57 x 43	55	46	93 x 69	90
2	37	76 x 57	74	61	123 x 93	120
2,5	47	95 x 71	92	76	154 x 116	150
3	56	114 x 85	111	91	185 x 139	181
3,5	65	133 x 99	129	106	216 x 162	211
4	75	152 x 114	148	122	247 x 185	241
4,5	84	170 x 128	166	137	278 x 208	271
5	93	189 x 142	185	152	309 x 231	301
6	112	227 x 170	222	182	370 x 278	361
7	130	265 x 199	259	213	432 x 324	421
8	149	303 x 227	295	243	494 x 370	481
9	168	341 x 256	332	273	556 x 417	542
10	186	379 x 284	369	304	617 x 463	602
11	205	417 x 313	406	334	679 x 509	662
12	224	455 x 341	443	365	741 x 556	722

Omjer zuma: 1,6x

- P5390W primjer: Ako se projektor nalazi na 3 m od ekrana, dobra kvaliteta slike bit će ostvariva za slike veličine između 1650 mm i 2675 mm (66" i 107").

P5390W



Napomena: Imajte na umu da će za udaljenost od 3 m biti potreban prostor od 180 cm za visinu slike.

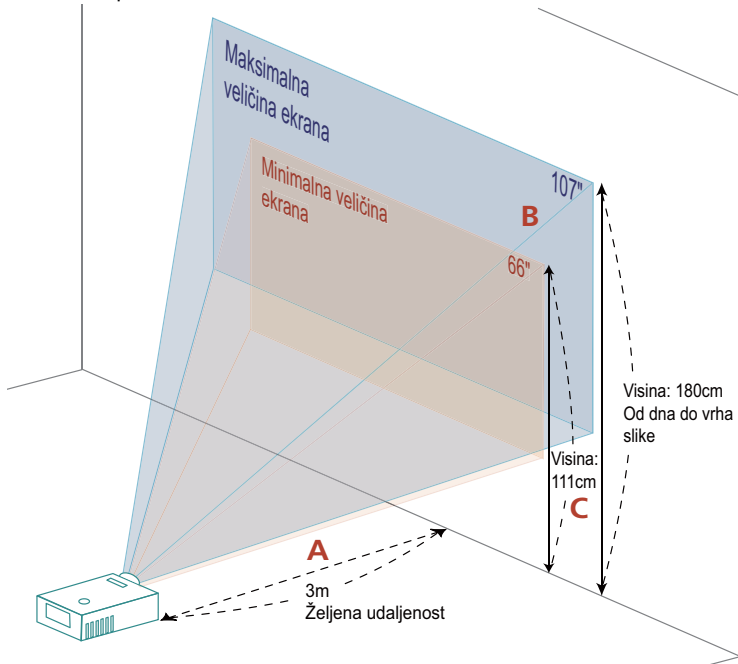

Slika: Fiksna udaljenost s različitim veličinama zuma i ekrana.

P5390W

Željena UDaljeno st (m) <A>	Veličina ekrana		Vrh	Veličina ekrana		Vrh
	(Najmanji zum)			(Najveći zum)		
	Dijagonala (inča) 	Š (cm) x V (cm)	Od dna do vrha slike(cm) <C>	Dijagonala (inča) 	Š (cm) x V (cm)	Od dna do vrha slike(cm) <C>
1,5	33	71 x 44	56	54	115 x 72	90
2	44	95x 59	74	71	154x 96	120
2,5	55	118 x 74	93	89	192 x 120	150
3	66	142 x 89	111	107	231 x 144	180
3,5	77	166 x 104	130	125	269 x 168	210
4	88	190 x 118	148	143	308 x 192	240
4,5	99	213 x 133	167	161	346 x 216	270
5	110	237 x 148	185	179	385 x 240	300
6	132	284 x 178	222	214	462 x 288	361
7	154	332 x 207	259	250	538 x 337	421
8	176	379 x 237	296	286	615 x 385	481
9	198	427 x 267	333	321	692 x 433	541
10	220	474 x 296	370	357	769 x 481	601
11	242	521 x 326	407	393	846 x 529	661
12	264	569 x 355	444	429	923 x 577	721

Omjer zuma: 1,6x

Kako postići željenu veličinu slike podešavanjem udaljenosti i zuma

P5271/P5271i/P5271n/P5290

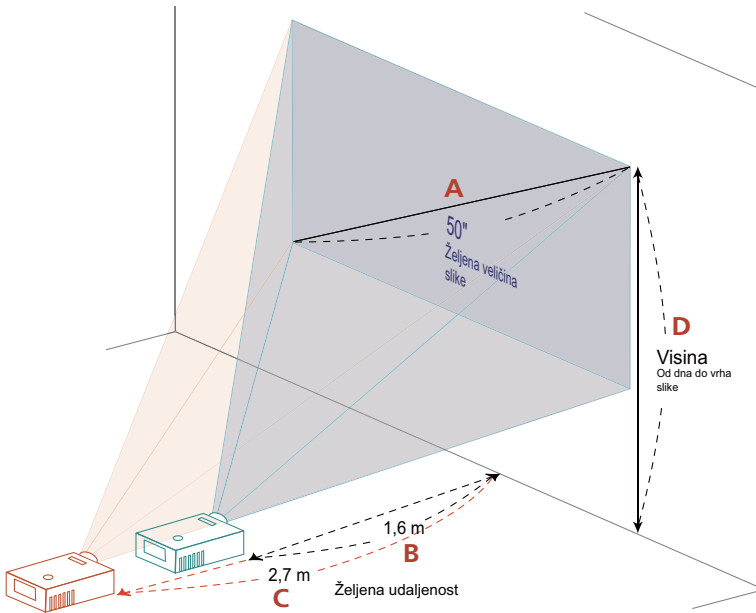

Donja tablica pokazuje kako se postiže željena veličina slike podešavanjem položaja ili podešavanjem prstena zuma. Primjerice: Da biste postigli veličinu slike od 1270 mm (50"), postavite projektor na udaljenost od 1,6 m i 2,7 m od ekrana i na odgovarajući način podesite zum.

P5271/P5271i/P5271n/P5290

Željena veličina slike		Udaljenost (m)		Vrh (cm)
Dijagonala (inča) <A>	Š (cm) x V (cm)	Najveći zum 	(Najmanji zum) <C>	Od dna do vrha slike <D>
30	61 x 46	1,0	1,6	59
40	81 x 61	1,3	2,1	79
50	102 x 76	1,6	2,7	99
60	122 x 91	2,0	3,2	119
70	142 x 107	2,3	3,8	139
80	163 x 122	2,6	4,3	158
90	183 x 137	3,0	4,8	178
100	203 x 152	3,3	5,4	198
120	244 x 183	4,0	6,4	238
150	305 x 229	4,9	8,0	297
180	366 x 274	5,9	9,7	357
200	406 x 305	6,6	10,7	396
250	508 x 381	8,2	13,4	495
300	610 x 457	9,9		594

Omjer zuma: 1,6x

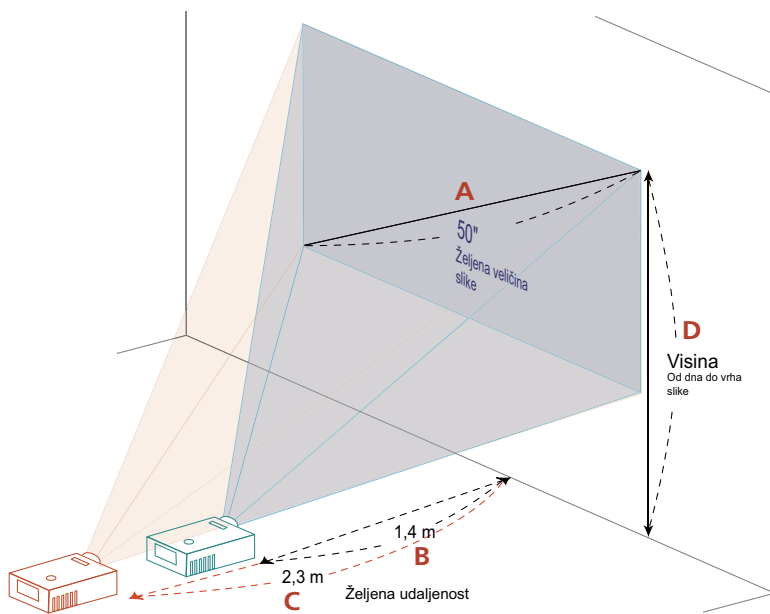

Donja tablica pokazuje kako se postiže željena veličina slike podešavanjem položaja ili podešavanjem prstena zuma. Primjerice: Da biste postigli veličinu slike od 1270 mm (50"), postavite projektor na udaljenost od 1,4 m i 2,3 m od ekrana i na odgovarajući način podesite zum.

P5390W

Željena veličina slike		Udaljenost (m)		Vrh (cm)
Dijagonala (inča) <A>	Š (cm) x V (cm)	Najveći zum 	(Najmanji zum) <C>	Od dna do vrha slike <D>
30	65 x 40	0,8	1,4	50
40	86 x 54	1,1	1,8	67
50	108 x 67	1,4	2,3	84
60	129 x 81	1,7	2,7	101
70	151 x 94	2,0	3,2	118
80	172 x 108	2,2	3,6	135
90	194 x 121	2,5	4,1	151
100	215 x 135	2,8	4,5	168
120	258 x 162	3,4	5,5	202
150	323 x 202	4,2	6,8	252
180	388 x 242	5,0	8,2	303
200	431 x 269	5,6	9,1	337
250	538 x 337	7,0	11,4	421
300	646 x 404	8,4		505

Omjer zuma: 1,6x

Kako postići željeni položaj slike pomicanjem objektiva

Projektor je opremljen funkcijom za pomicanje objektiva radi podešavanja položaja projicirane slike ulijevo i udesno ili gore i dolje bez fizičkog pomicanja projektor.

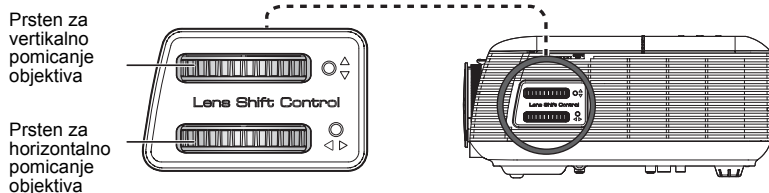

Napomena: Slike u ovom odjeljku služe samo kao referenca, one ne predstavljaju približne vrijednosti. Slike među jedinicama mogu se razlikovati zbog tolerancija u sklopovima.

Podešavanje horizontalnoga ili vertikalnog položaja slike

P5271/P5271i/P5271n/P5290

Vertikalna visina slike može se podešavati u opsegu od 5% do 30% visine slike. (Minimalni vertikalni pomak slike je nepromjenjiv i iznosi 5% visine slike na sredini objektiva projektor.)

Dok je objektiv u srednjem položaju, horizontalni položaj slike može se podešavati ulijevo ili udesno do maksimalnog iznosa od 30% širine slike.

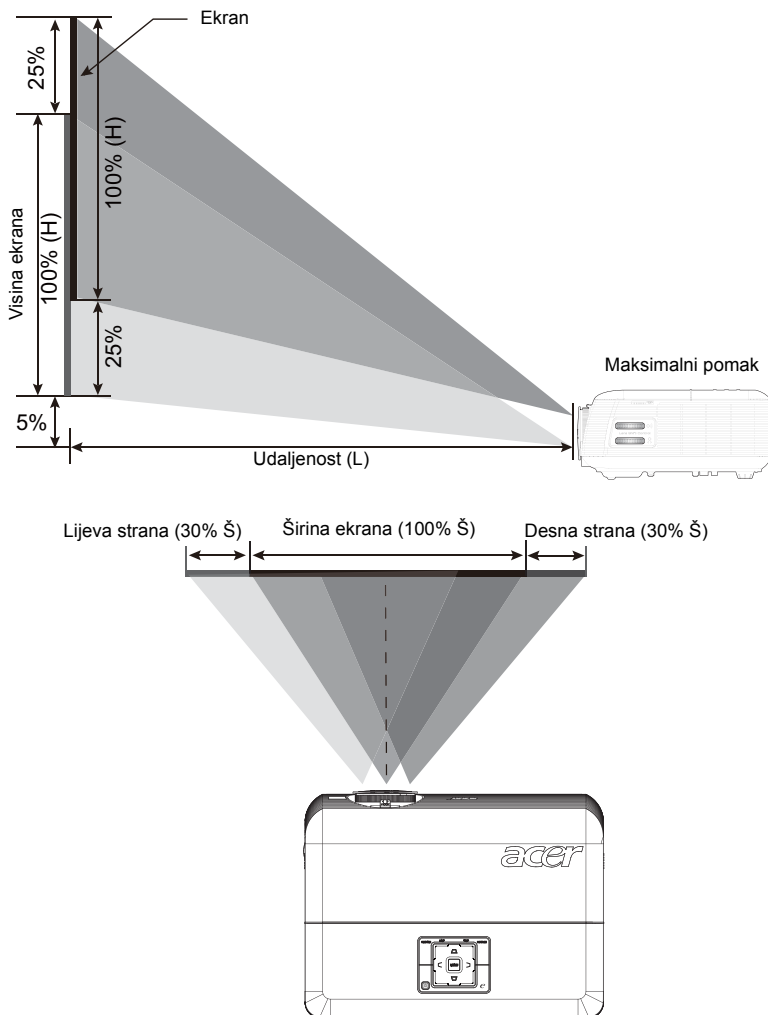

P5390W

Vertikalna visina slike može se podešavati u opsegu od 5% do 25% visine slike. (Minimalni vertikalni pomak slike je nepromjenjiv i iznosi 5% visine slike na sredini objektiva projektor.)

Dok je objektiv u srednjem položaju, horizontalni položaj slike može se podešavati ulijevo ili udesno do maksimalnog iznosa od 15% širine slike.

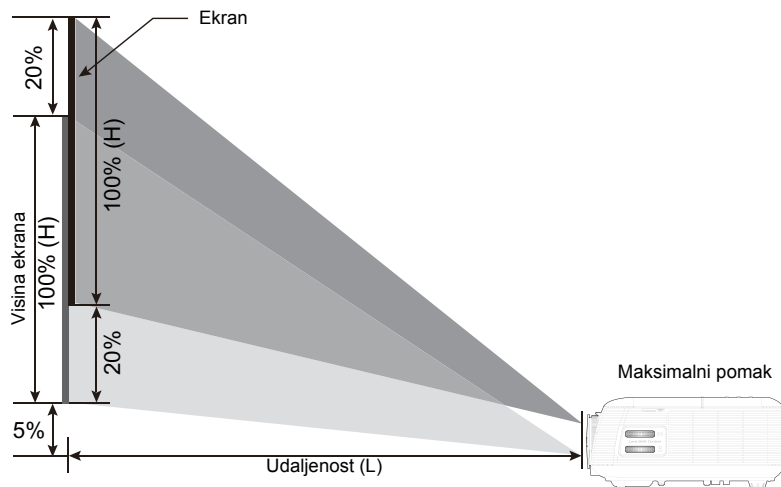

Lijeva strana (15% Š) Širina ekrana (100% Š) Desna strana (15% Š)

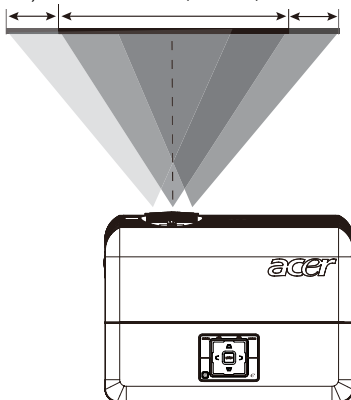



Napomena: Maksimalni pomak pri podešavanju vertikalnog (horizontalnog) položaja slike može biti ograničen horizontalnim (vertikalnim) položajem slike. Pogledajte donji prikaz.

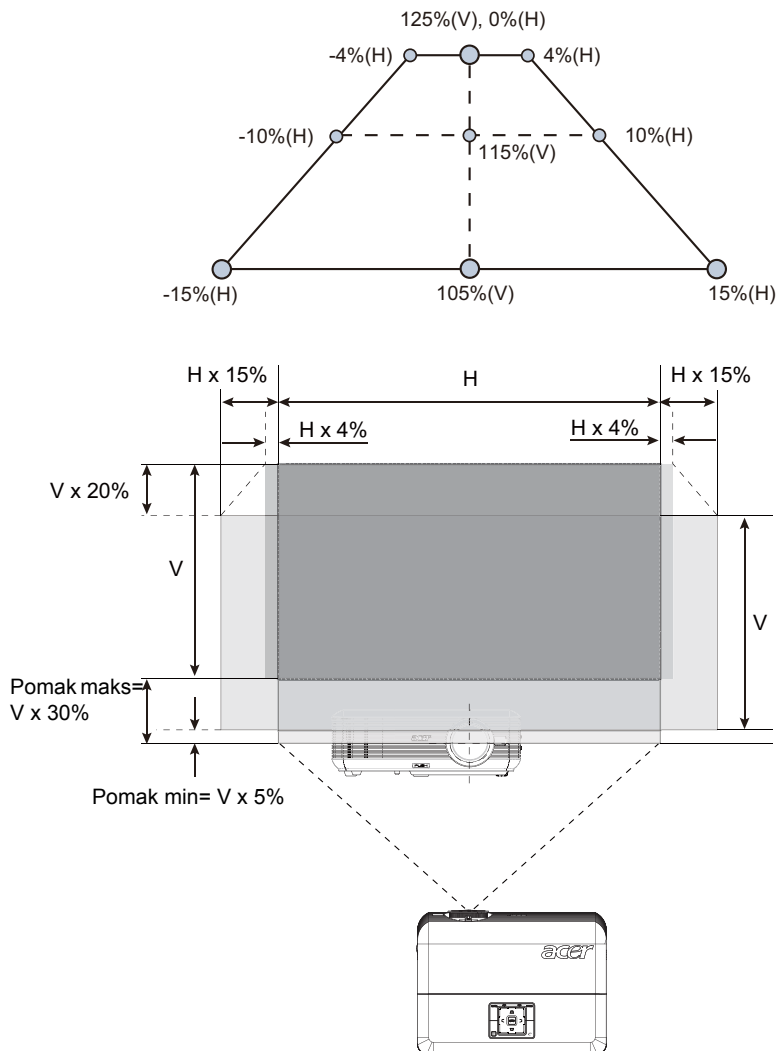

Korisnički regulatori

Izbornik za instalaciju

Izbornik za instalaciju osigurava ekranski izbornik (OSD) za instalaciju i održavanje projektora. OSD izbornik koristite kad se na ekranu pojavi poruka "No signal input (Nema signala na ulazu)".

Mogućnosti izbornika sadrže postavke i podešavanja za veličinu ekrana, fokus, korekciju slike i još toga.

- 1 Uključite projektor tako da pritisnete gumb "Power (Napajanje)" na upravljačkoj ploči.
- 2 Pritisnite gumb izbornika na upravljačkoj ploči kako biste pokrenuli OSD izbornik za instalaciju i održavanje projektor.

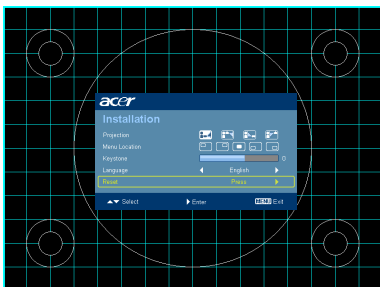









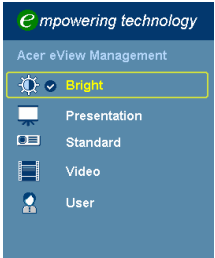

- 3 Pozadinski obrazac služi kao vodič za podešavanje postavki kalibracije i poravnanja kao što su veličina ekrana i udaljenost, fokus i još više toga.
- 4 Izbornik za instalaciju sadrži ove mogućnosti:
 - Projection method (Način projiciranja)
 - Menu loation (Lokacija izbornika)
 - Keystone settings (Podešavanje pravokutnosti slike)
 - Language settings (Postavke jezika)
 - Reset to factory default function (Vraćanje na tvornički zadane postavke)

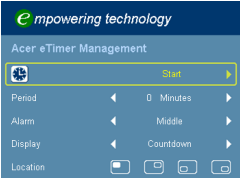
Mogućnost izaberite strelicama za gore i dolje, strelicama lijevo i desno odredite postavke izabrane mogućnosti, a desnom strelicom uđite u podizbornik za podešavanje značajke. Nove postavke će se automatski spremiiti nakon napuštanja izbornika.

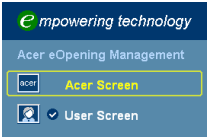
- 5 U svakom trenutku možete pritisnuti gumb izbornika i vratiti se na Acerov pozdravni ekran.

Acerova tehnologija osnaženja

<p>Tipka  osnaženja</p> 	<p>Tipka Acer Empowering pruža četiri jedinstvene Acerove funkcije "Acer eView Management", "Acer eTimer Management", "Acer eOpening Management" i "Acer ePower Management".  Pritisnite tipku duže od jedne sekunde da pokrenete Ekranski osnovni izbornik kako biste izvršili preinaku njegove funkcije.</p>
<p>Acer eView Management</p> 	<p>Pritisnite "" da pokrenete podizbornik "Acer eView Management".</p> <p>"Acer eView Management" služi za izbor načina prikaza. Molimo vas da pojednosti potražite u odjeljku Izbornici ekranskog prikaza.</p>
<p>Acer eTimer Management</p> 	<p>Pritisnite "" da pokrenete podizbornik "Acer eTimer Management".</p> <p>"Acer eTimer Management" osigurava ostatak funkcija za vremensko upravljanje prezentacijom. Molimo vas da pojednosti potražite u odjeljku Izbornici ekranskog prikaza.</p>
<p>Acer eOpening Management</p> 	<p>Pritisnite "" da pokrenete podizbornik "Acer eOpening Management".</p> <p>"Acer eOpening Management" omogućava korisniku da Početni ekrana zamijeni slikom po vlastitoj želji. Molimo vas da pojednosti potražite u odjeljku Ekranskog prikaza.</p>
<p>Acer ePower Management</p> 	<p>Pritisnite "" da pokrenete "Acer ePower Management".</p> <p>"Acer ePower Management" pruža prečicu korisniku za produženje životnog vijeka sijalice projektor. Molimo vas da pojednosti potražite u odjeljku Ekranskog prikaza.</p>

Izbornici ekranskog prikaza (OSD)

Projektor posjeduje višejezični Ekranski izbornik koji vam omogućava podešavanja slike i promjenu raznih drugih postavki.

Uporaba Ekranskih izbornika

- Da otvorite Ekranski izbornik, pritisnite **"MENU (IZBORNIK)"** na daljinskom upravljaču ili na upravljačkoj ploči.
- Kad se prikaže Ekranski izbornik, pomoću tipki ▲ ▼ izaberite bilo koju stavku iz osnovnog izbornika. Nakon izbora željene stavke iz osnovnog izbornika, pritisnite ► za ulaz u podizbornik za podešavanje značajke.
- Koristite tipke ▲ ▼ za izbor željene stavke i podesite postavke pomoću tipki ◀ ▶.
- Odaberite sljedeću stavku u podizborniku koju želite podesiti i podesite je prema gornjim uputama.
- Pritisnite **"MENU (IZBORNIK)"** na daljinskom upravljaču ili na upravljačkoj ploči i ekran će se vratiti na osnovni izbornik.
- Da izađete iz Ekranskog izbornika, pritisnite opet **"MENU (IZBORNIK)"** na daljinskom upravljaču ili na upravljačkoj ploči. Ekranski izbornik će se zatvoriti i projektor će automatski spremiti nove postavke.

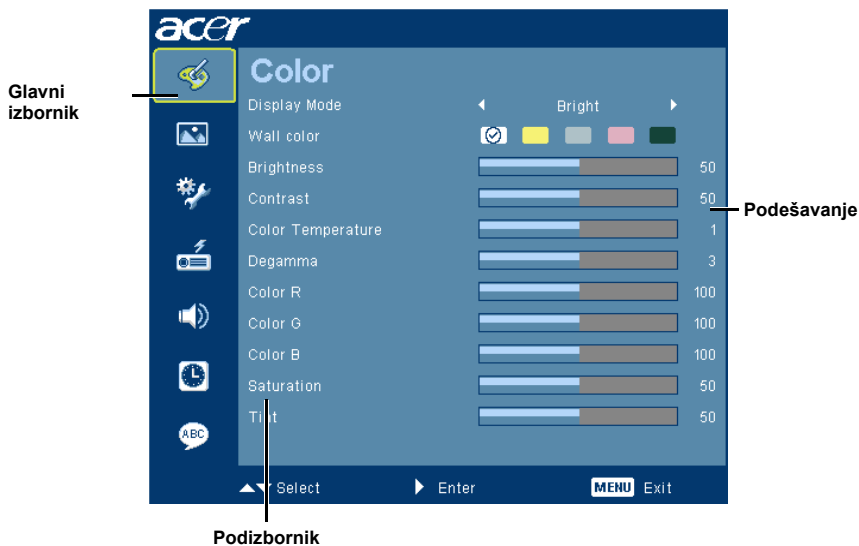

Color(Boje)



Display Mode (Režim prikaza)	<p>Brojne su tvornički podešene postavke koje su optimizirane za različite vrste slika.</p> <ul style="list-style-type: none"> • Bright (Svjetlina): optimizacija svjetline. • Presentacija: Za prezentaciju za sastanke. • Standard (Standardno): Za uobičajeno okruženje. • Video: Za reprodukciju videa u svjetlom okruženju. • User (Korisnički): Pohranjivanje korisničkih postavki u memoriji.
Wall color (Boja zida)	<p>Ovom funkcijom izaberite prikladnu boju koja se slaže sa zidom. Dostupan je izbor od nekoliko boja, poput: bijela, svijetlo žuta, svijetlo plava, ružičasta i tamno zelena. Time će se nadomjestiti odstupanje boje u odnosu na boju zida kako bi se ostvario točan ton slike.</p>
Brightness (Svjetlina)	<p>Podešavanje svjetline slike.</p> <ul style="list-style-type: none"> • Pritisnite ◀ da potamnite sliku. • Pritisnite ▶ da posvijetlite sliku.
Contrast (Kontrast)	<p>"Contrast (Kontrast)" upravlja razlikom između najsvjetlijih i najtamnijih dijelova slike. Podešavanjem kontrasta mijenja se količina bijeloga i crnoga u slici.</p> <ul style="list-style-type: none"> • Pritisnite ◀ da smanjite kontrast. • Pritisnite ▶ da povećate kontrast.
Color Temperature (Temperatura boje)	<p>Podešavanje temperature boje. Na višim temperaturama boje će ekran izgledati hladnije; pri nižim temperaturama boje će ekran izgledati toplije.</p>
Degamma	<p>Efekt predstavljanja tamnog krajolika. Većom gama vrijednosti, tamniji krajolici će izgledati svjetlijima.</p>
Color R (Boja R)	Podešavanje crvene boje.
Color G (Boja G)	Podešavanje zelene boje.
Color B (Boja B)	Podešavanje plave boje.
Saturation (Zasićenje)	<p>Podešava video sliku od crno-bijele do sasvim zasićenih boja.</p> <ul style="list-style-type: none"> • Pritisnite ◀ da smanjite količinu boje u slici. • Pritisnite ▶ da povećate količinu boje u slici.





Tint (Nijansa)	<p>Podešava ravnotežu crvene i zelene boje.</p> <ul style="list-style-type: none"> • Pritisnite ◀ da povećate količinu zelene boje u slici. • Pritisnite ▶ da povećate količinu crvene boje u slici.
----------------	--





Napomena: Funkcije "Saturation (Zasićenje)" i "Tint (Nijansa)" nisu podržane u računalnom ili HDMI režimu.

Image(Slika)



<p>Projection (Projekcij)</p> 	<p>Prednja stolna</p> <ul style="list-style-type: none"> • Tvornički podešena postavka.
	<p>Prednja stropna</p> <ul style="list-style-type: none"> • Kad izaberete ovu funkciju, projektor će izokrenuti sliku za stropnu montažu projektora.
	<p>Stražnja stolna</p> <ul style="list-style-type: none"> • Kad izaberete ovu funkciju, projektor će preokrenuti sliku tako da projekciju možete vršiti sa stražnje strane poluprozirnog ekrana.
	<p>Stražnja stropna</p> <ul style="list-style-type: none"> • Kad izaberete ovu funkciju, projektor će istodobno izokrenuti i preokrenuti sliku. Projekciju možete vršiti na stražnjoj strani poluprozirnog ekrana s projektorom montiranim na stropu.

<p>Aspect Ratio (Format slike)</p> 	<p>Ovu funkciju koristite za izbor vašega željenog formata slike.</p> <ul style="list-style-type: none"> • Auto: Zadržavanje izvornog odnosa visine i širine slike i maksimiziranje slike da odgovara izvornom odnosu horizontalnih i vertikalnih piksela. • Full: Prilagoavanje slike po širini (1280 piksela) i visini (800 piksela) za prikaz preko cijelog zaslona. • 4:3: Slika će biti smanjena da odgovara veličini ekrana i prikazu u omjeru stranica 4:3. • 16:9: Slika će biti smanjena da odgovara širini ekrana i visini podešenoj za prikaz slike s omjerom stranica 16:9. • L.Box: zadržavanje izvornog omjera veličine signala i zumiranja za 1,333 puta.
<p>Keystone</p>	<p>Podešavanje izobličenja slike koja nastaju zbog nagiba projektor. (±40 stupnjeva)</p> 
<p>H. Position (Horizontalni položaj)</p>	<ul style="list-style-type: none"> • Pritisnite ◀ da pomaknete sliku ulijevo. • Pritisnite ▶ da pomaknete sliku udesno.
<p>V. Position (Vertikalni položaj)</p>	<ul style="list-style-type: none"> • Pritisnite ⬇ da pomaknete sliku dolje. • Pritisnite ⬆ da pomaknete sliku gore.
<p>Frequency (Frekvencija)</p>	<p>"Frequency (Frekvencija)" mijenja brzinu osvježivanja slike projektor. kako bi odgovarala frekvenciji grafičke kartice vašeg računala. Ako uočite vertikalnu traku koja podrhtava u projiciranoj slici, ovom funkcijom provedite potrebne korekcije.</p>
<p>Tracking (Praćenje)</p>	<p>Vrši sinkronizaciju vremenskih postavki signala projektor. s grafičkom karticom. Ako primijetite ikakve nestabilnosti ili podrhtavanje slike, ovom funkcijom to uklonite.</p>
<p>Sharpness (Oštrina)</p>	<p>Podešavanje oštine slike.</p> <ul style="list-style-type: none"> • Pritisnite ◀ da smanjite oštrinu. • Pritisnite ▶ da povećate oštrinu.
<p>3D</p>	<p>Izaberite "On" (Uklj) da omogućite DLP 3D funkciju.</p> <ul style="list-style-type: none"> • Uključeno: Izaberite ovu stavku dok koristite DLP 3D naočale, kvad spremnik (NVIDIA/ATI...) grafičku karticu i datoteku u formatu HQFS ili DVD s odgovarajućim SW plejerom. • Isključeno: Isključite 3D način rada.
<p>3D Sync L/R</p>	<p>Ako vidite diskretne ili slike koje se preklapaju dok nosite DLP 3D naočale, možda morate izvršiti "Invert" (Izokreni) kako biste dobili najbolje poklapanje lijevoga/desnoga niza slika za postizanje točne slike (za DLP 3D).</p>



Napomena: Funkcije "H. Position (H. položaj)", "V. Position (V. položaj)", "Frequency (Frekvencija)" i "Tracking (Praćenje)" nisu podržane u HDMI ili Video režimu.

Napomena: Funkcija "Sharpness (Oštrina)" nije podržana u HDMI ili računalnom režimu.

Napomena: Funkcija "3D Sync L/R" dostupna je samo kad je omogućen 3D prikaz.

Napomena: Ako je 3D prikaz omogućen kad se projektor uključi, pojavit će se podsjetnik. Prilagodite postavku prema potrebi.

Napomena: Potrebne su točne postavke na 3D aplikacijskom programu za točan prikaz 3D zaslona.

SW plejeri, kao što su Stereoscopic Player i DDD TriDef Media Player mogu podržati datoteke za 3D formate. Ove dvije probne verzije možete preuzeti na internetskoj stranici dolje:

- Stereoscopic Player: http://www.3dtv.at/Downloads/Index_en.aspx
- DDD TriDef Media Player: <http://www.tridef.com/download/TriDef-3-D-Experience-4.0.2.html>

Notice : 3D display mode is enabled now.

1. Please make sure to input correct 3D signals and wear 3D glasses at the same time.
You may need to execute "Invert" function for "3D Sync L/R" option to get the correct image.
2. Please remember to turn off 3D if you don't want to see 3D images.

Management (Upravljanje)

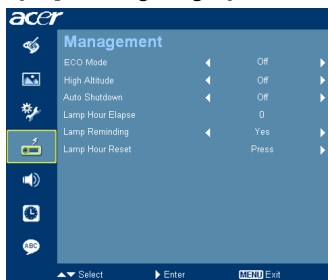



ECO Mode (ECO režim)	Odaberite "On (Uklj)" da prigušite žarulju projektora što će smanjiti potrošnju snage, produžiti životni vijek žarulje i smanjiti bučnost. Odaberite "Off (Isklj)" da se vratite u normalni režim.
High Altitude (Visoka nadmorska visina)	Izaberite "On (Uklj)" kako biste uključili režim visoke nadmorske visine. Ventilatori rade neprekidno punom brzinom kako bi osigurali dovoljno hlađenje projektora na visokoj nadmorskoj visini.
Auto Shutdown (Automatsko isključivanje)	Projektor će se automatski isključiti kad u određenom vremenskom periodu na ulazu ne bude signala. (u minutama)
Lamp Hour Elapse (Sati rada žarulje)	Prikazuje proteklo vrijeme rada žarulje (u satima).
Lamp Reminding (Preostalo sati rada žarulje)	Aktivirajte ovu funkciju da bi se prikazao podsjetnik na zamjenu žarulje 30 sati prije njezina očekivanog kraja životne dobi.
Lamp Hour Reset (Postavljanje broja radnih Sati žarulje)	Pritisnite gumb  i izaberite "Yes (Da)" da postavite brojač sati rada lampe na 0 sati.

Setting (Podešavanje)

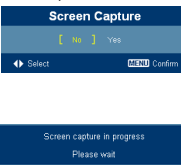

Menu Location (Položaj izbornika)	Odaberite položaj izbornika na zaslonu ekrana.
Source Lock (Zaključavanje izvora)	Kad je ova funkcija postavljena na "off (isklj)", projektor će tražiti ostale signale ako se trenutni signal izgubi. Kad je ova funkcija postavljena na "on (uklj)", projektor će "lock (zaključati)" trenutni kanal izvora sve dok ne pritisnete gumb "Source (Izvor)" na daljinskom upravljaču radi odabira sljedećeg kanala.

<p>Startup Screen (Pozdravni ekran)</p>	<p>Ovu funkciju koristite za izbor vašega željenog pozdravnog ekrana. Ako promijenite podešenu postavku, ona će biti aktivna kad izađete iz Ekranskog izbornika.</p> <ul style="list-style-type: none"> • Acer: Zadani pozdravni ekran vašeg Acer projektora. • User (Korisnički): Koristite zapamćenu sliku iz funkcije "Screen Capture (Snimanje ekrana)".
<p>Screen Capture (Snimanje ekrana)</p> 	<p>Ovu funkciju koristite za prilagodbu pozdravnog ekrana. Za snimanje slike koju želite koristiti za pozdravni ekran, slijedite donje upute. Napomena:</p> <p>Prije nego prijeđete na sljedeće korake, pobrinite se da funkcija "Keystone" bude postavljena na zadanu vrijednost 0 i da format slike bude postavljen na 4:3. Više pojedinosti potražite u odjeljku "Image (Slika)".</p> <ul style="list-style-type: none"> • Promijenite "Startup Screen (Pozdravni ekran)" od zadane postavke "Acer" na "User (Korisnički)". • Pritisnite "Screen Capture (snimanje ekrana)" za prilagodbu pozdravnog ekrana. • Pojavit će se dijaloški okvir za potvrdu radnje. Odaberite "Yes (Da)" ako želite trenutnu sliku koristiti za svoj pozdravni ekran. Opseg snimanja se nalazi unutar crvenog pravokutnika. Odaberite "No (Ne)" da prekinete snimanje ekrana i da izađete iz Ekranskog izbornika (OSD). • Pojavit će se poruka koja vas obavještava da je snimanje ekrana u tijeku. • Kad snimanje ekrana bude dovršeno, poruka će nestati i prikazat će se izvorni prikaz na zaslonu. • Prilagođeni pozdravni ekran, kako je dolje prikazano, će postati aktivan kad se pojavi novi ulazni signal ili kad iznova pokrenete projektor.
<p>Closed Caption (Tekst zvuka)</p>	<p>Vrši izbor željenog režima zatvorenih snimanja Kako biste vidjeli prikaz zvuka, izaberite CC1, CC2, CC3 ili CC4 (CC1 prikazuje tekst zvuka u primarnom jeziku vašeg područja). Izaberite "off(Isklj)" kako biste isključili funkciju snimanja. Ova funkcija je dostupna samo kad se izabere kompozitni video ili S-video signal i kad je format sustava NTSC.</p> <p><Note> Postavite svoj ekran u format 4:3. Funkcija nije dostupna kad je format postavljen na "16:9" ili "Auto".</p>
<p>Security (Sigurnost)</p> 	<p>Security (Sigurnost)</p> <p>Ovaj projektor pruža korisnu sigurnosnu funkciju kojom administrator može kontrolirati korištenje projektor.</p> <p>Pritisnite  da promijenite postavku za "Security (Sigurnost)". Ako je sigurnosna funkcija omogućena, morat ćete upisati "Administrator Password (Lozinka administratora)" prije nego budete mogli izmijeniti sigurnosne postavke.</p> <ul style="list-style-type: none"> • Odaberite "On (Uklj)" da omogućite sigurnosnu funkciju. Korisnik će za korištenje projektor morati upisati lozinku. Molimo vas da pojediniosti potražite u odjeljku "User Password (Korisnička lozinka)". • Ako odaberete "Off (Isklj)", korisnik će projektor moći uključiti bez upisivanja lozinke.

	<p>Timeout(Min.) (Istijek vremena (min)) Kad se "Security (Sigurnost)" postavi na "On (Uklj)", administrator može podesiti funkciju timeout (istijek vremena).</p> <ul style="list-style-type: none"> • Pritisnite ◀ ili ▶ za odabir vremenskog perioda za istijek vremena. • Opseg je od 10 minuta do 990 minuta. • Kad vrijeme istekne, projektor će zatražiti od korisnika da opet upiše lozinku. • Tvornički zadana postavka za "Timeout (Min.) (Istijek vremena (min))" je "Off (Isklj)". • Kad sigurnosna funkcija bude omogućena, projektor će zahtijevati od korisnika da pri uključivanju projektor upiše lozinku. U ovom dijaloškom okviru će biti prihvaćene i "User Password (Korisnička lozinka)" i "Administrator Password (Lozinka administratora)".
--	---



Napomena: Ova funkcija snimanja ekrana je ograničena na samo format slike 4:3.

Napomena: Za XGA modele, za najbolju kvalitetu željene slike predlažemo krajnjem korisniku da prije korištenja ove funkcije razlučivost postavi na 1024 x 768.



Napomena: Za WXGA modele, za najbolju kvalitetu željene slike predlažemo krajnjem korisniku da prije korištenja ove funkcije razlučivost postavi na 1280 x 800.

	<p>User password (Korisnička lozinka)</p> <ul style="list-style-type: none"> • Pritisnite ▶ da postavite ili promijenite "User Password (Korisnička lozinka)". • Pritisnite tipke s brojevima da odredite lozinku na daljinskom upravljaču i pritisnite "MENU (IZBORNIK)" da je potvrdite. • Pritisnite ◀ za brisanje znaka. • Upišite lozinku kad se prikaže "Confirm Password (Potvrdi lozinku)". • Lozinka mora biti dužine između 4 i 8 znakova. • Ako izaberete "Request password only after plugging power cord (Zatraži lozinku samo nakon priključivanja kabela za napajanje)", projektor će zatražiti od korisnika da upiše lozinku svaki put kad se priključi kabel za napajanje. • Ako izaberete "Always request password while projector turns on (Zatraži lozinku svaki put kad se uključi projektor)", korisnik će morati upisati lozinku svaki put kad se uključi projektor.
	<p>Administrator Password (Lozinka administratora) "Administrator Password (Lozinka administratora)" se može koristiti u oba dijaloška okvira "Enter Administrator Password (Upišite lozinku administratora)" i "Enter Password (Upišite lozinku)".</p> <ul style="list-style-type: none"> • Pritisnite ▶ da promijenite "Administrator Password (Lozinka administratora)". • Tvornički zadana lozinka za "Administrator Password (Lozinka administratora)" je "1234". <p>Ako ste zaboravili lozinku administratora, do nje ćete doći na sljedeći način:</p> <ul style="list-style-type: none"> • Jedinstvena 6-znamenasta lozinka "Universal Password (Univerzalna lozinka)" koja je otisnuta na sigurnosnoj kartici (molimo vas provjerite pribor u kutiji). Ova jedinstvena lozinka je broj koji će projektor u svakom trenutku prihvatiti bez obzira koja je lozinka administratora. • Ako ste izgubili sigurnosnu karticu i broj, molimo vas da se obratite Acerovom servisnom centru.

	<p>Lock User Startup Screen (Zaključavanje početnog ekrana za korisnike)</p> <ul style="list-style-type: none"> Zadana postavka za Zaključavanje početnog ekrana za korisnike je "OFF (Isključeno)". Ako je Zaključavanje početnog ekrana za korisnike postavljeno na "ON (Uključeno)", korisnici više neće moći promijeniti početni ekran niti nehotično. Izaberite "OFF (Isključeno)" da otključate početni ekran.
VGA OUT (čekanje)	<ul style="list-style-type: none"> Zadano je "Off" (Isključeno). Odaberite "On" (Uključeno) da omogućite VGA OUT vezu.
Reset	<ul style="list-style-type: none"> Pritisnite  gumb i izaberite "Yes (Da)" da vratite parametre na svim izbornicima na tvorniki zadane vrijednosti.
Wireless (Bežični)	<ul style="list-style-type: none"> Detalje potražite u brušuri o bežičnom uređaju. (samo za P5271i)
Auto Screen (Auto ekran)	<ul style="list-style-type: none"> Zadano je On (Uključeno), pomicanje elektroničkog ekrana gore/dolje bit će povezano s napajanjem projektor. (samo za P5271n)
LAN	<ul style="list-style-type: none"> Zadano je "Off" (Isključeno). Odaberite "On" (Uključeno) da omogućite LAN vezu. (Samo za P5271i/P5271n)
LAN IP/Mask (IP LAN/Maska)	<ul style="list-style-type: none"> Identificiraj adresu IP i Maske (Samo za P5271i/P5271n)

Audio



Volume (Glasnoća)	<ul style="list-style-type: none"> Pritisnite  da smanjite glasnoću. Pritisnite  da povećate glasnoću.
Mute (Utišavanje)	<ul style="list-style-type: none"> Odaberite "On (Uklj)" da utišate glasnoću. Odaberite "Off (Isklj)" da vratite glasnoću.
Power On/Off Volume (Glasnoća pri uključivanju/ isključivanju)	<ul style="list-style-type: none"> Odaberite ovu funkciju da podesite glasnoću obavijesti pri uključivanju i isključivanju projektor.
Alarm Volume (Glasnoća alarma)	<ul style="list-style-type: none"> Odaberite ovu funkciju da podesite glasnoću svih obavijesti upozorenja.

Timer (Tajmer)

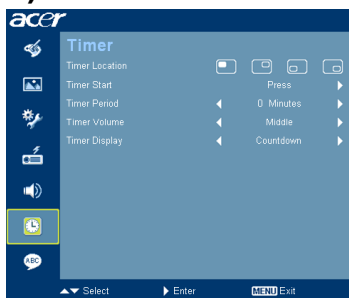

Timer Location (Položaj timera)	<ul style="list-style-type: none"> Odaberite položaj timera na ekranu.
Timer Start (Pokretanje timera)	<ul style="list-style-type: none"> Pritisnite za pokretanje ili zaustavljanje timera.
Timer Period (Period timera)	<ul style="list-style-type: none"> Pritisnite ili za podešavanje vremenskog perioda timera.
Timer Volume (Glasnoća timera)	<ul style="list-style-type: none"> Odaberite ovu funkciju da podesite glasnoću obavijesti o tome da je funkcija timera omogućena i da je vrijeme isteklo.
Timer Display (Prikaz timera)	<ul style="list-style-type: none"> Pritisnite ili da odaberete koji režim prikaza timera želite na ekranu.

Language(Jezik)

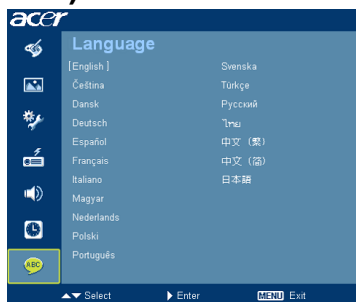

Language(Jezik)	<p>Odaberite višejezični Ekranski izbornik. Pomoću tipke Pomoću tipke ili tipke odaberite željeni jezik izbornika.</p> <ul style="list-style-type: none"> Pritisnite da potvrdite izbor.
-----------------	--

Dodaci

Rješavanje problema

Ako budete imali problema s Acerovim projektorom, pogledajte u vodiču za rješavanje problema. Ako problem potraje, stupite u vezu s vašim lokalnim prodavačem ili servisnim centrom.

Problemi sa slikom i rješenja

#	Problem	Rješenje
1	Na ekranu se ne pojavljuje nikakva slika	<ul style="list-style-type: none"> • Spojeno kako je opisano u odjeljku "Getting Started (Prvi koraci)." • Uvjerite se da ni jedan kontakt na konektoru nije svijen ili slomljen. • Provjerite da li je žarulja projektoru èvrsto postavljena. Pogledajte u odjeljak "Replacing the Lamp (Zamjena žarulje)". • Pobrinite se da skinete poklopac s objektiva i da projektor bude ukljuèen.
2	Djelomièna, klizajuća ili neispravno prikazana slika (Za PC (Windows 95/98/2000/XP))	<ul style="list-style-type: none"> • Pritisnite "RESYNC" na daljinskom upravljaèu ili upravljaèkoj ploèi. • Ako je slika neispravno prikazana: <ul style="list-style-type: none"> • Otvorite "My Computer (Moje raèunalo)", "Control Panel (Upravljaèka ploèa)" i zatim dvaput kliknite na ikonu "Display (Zaslon)". • Odaberite karticu "Settings (Postavke)". • Provjerite da li je razluèivost zaslona jednaka ili manja od UXGA (1600 x 1200). • Kliknite gumb "Advanced Properties (Napredna svojstva)". <p>Ako problem bude još uvijek prisutan, promijenite monitora i slijedite donje korake:</p> <ul style="list-style-type: none"> • Provjerite da li je razluèivost jednaka ili manja od UXGA (1600 x 1200). • Kliknite gumb "Change (Promijeni)" pod karticom "Monitor (Monitor)". • Kliknite "Show all devices (Prikaži sve ureðaje)". Zatim odaberite "Standard monitor types (Standardne vrste monitora)" unutar okvira SP i odaberite razluèivost koju trebate u okviru "Models (Modeli)". • Provjerite da li je razluèivost monitora jednaka ili manja od UXGA (1600 x 1200).

3	Djelomična, klizajuća ili neispravno prikazana slika (Za prijenosna računala)	<ul style="list-style-type: none"> • Pritisnite "RESYNC" na daljinskom upravljaču ili upravljačkoj ploči. • Ako je slika neispravno prikazana: <ul style="list-style-type: none"> • Slijedite korake za stavku 2 (gore) da podesite razlučivost vašeg računala. • Pritisnite za promjenu izlaznih postavki. Primjer: [Fn]+[F4], Compaq [Fn]+[F4], Dell [Fn]+[F8], Gateway [Fn]+[F4], IBM [Fn]+[F7], HP [Fn]+[F4], NEC [Fn]+[F3], Toshiba [Fn]+[F5] • Ako imate problema pri promjeni razlučivosti ili se monitor blokira, pokrenite sve uređaje iznova uključujući i projektor.
4	Ekran na prijenosnom računalu ne prikazuje vašu prezentaciju	<ul style="list-style-type: none"> • Ako koristite prijenosno računalo s operativnim sustavom Microsoft® Windows®: Neka prijenosna računala mogu deaktivirati svoj ekran kad se koristi drugi uređaj za prikaz slike. Za svakoga od njih postoji drukčiji postupak reaktiviranja. Detaljne podatke potražite u uputama računala. • Ako koristite prijenosno računalo s operativnim sustavom Apple® Mac®: U postavkama sustava otvorite Prikaz i odaberite Video Mirroring "On (Uključi)".
5	Slika je nestabilna i titra	<ul style="list-style-type: none"> • Podesite "Tracking (Praćenje)" da to ispravite. Više podataka potražite u odjeljku "Image (Slike)". • Promijenite postavke dubine boje na vašem računalu.
6	Slika sadrži vertikalnu prugu koja titra	<ul style="list-style-type: none"> • Prilagodbu izvršite pomoću "Frequency (Frekvencija)". Više podataka potražite u odjeljku "Image (Slike)". • Provjerite i ponovo konfigurirajte režim prikaza grafičke kartice kako bi bila kompatibilna s projektorom.
7	Slika nije fokusirana	<ul style="list-style-type: none"> • Pobrinite se da skinete pokopac s objektivu. • Podesite prsten za fokusiranje na objektivu projektoru. • Provjerite je li zaslon postavljen na propisanoj udaljenosti od 4,9 to 32,4 stopa (1,5 do 9,9 metara)(P5271/P5271i/P5271n/P5290) od projektoru ili od 4,9 to 27,6 stopa (1,5 do 8,4 metara)(P5390W) od projektoru. Više podataka potražite u odjeljku "Kako postići željenu veličinu slike podešavanjem udaljenosti i zuma".
8	Slika je rastegnuta pri prikazu DVD naslova "widescreen"	<p>Kad izvodite DVD koji su kodirani u anamorfnom ili formatu slike 16:9 morat ćete podesiti ove postavke:</p> <ul style="list-style-type: none"> • Ako DVD izvodite u 4:3 formatu, molimo vas da promijenite format na 4:3 u Ekranom izborniku projektoru. • Ako je slika još uvijek rastegnuta, morat ćete podesiti format slike. Podesite format prikaza na 16:9 (široki) na vašem DVD playeru.

9	Slika je premala ili prevelika	<ul style="list-style-type: none"> • Podesite ručicu zuma na vrhu projektor. • Pomaknite projektor bliže ili dalje od ekrana za prikaz. • Pritisnite "MENU" na daljinskom upravljaču ili upravljačkoj ploči. Pođite u "Image (Slike) --> Aspect Ratio (Format slike)" i pokušajte s raznim postavkama.
10	Slika ima skošene strane	<ul style="list-style-type: none"> • Ako je moguće premjestite projektor tako da bude u sredini ekrana. • Pritišćite gumb "Keystone Δ / \square" na daljinskom upravljaču sve dok bočne strane slike ne postanu vertikalne.
11	Slika je obrnuta	<ul style="list-style-type: none"> • Odaberite "Image (Slike) --> Projection (Projekcij)" na Ekranskom izborniku i podesite smjer projekcije.

Problemi s projektorom

#	Uvjet	Rješenje
1	Projektor je prestao reagirati na sve upravljačke tipke	Ako je moguće isključite projektor i zatim ga odvojite od zidne utičnice i pričekajte najmanje 30 sekunda prije nego opet priključite napajanje.
2	Žarulja je pregorjela ili stvorila praskavi zvuk	Kad žarulja dosegne kraj svoje korisne životne dobi, izgorjet će uz glasni praskavi zvuk. Ako se to dogodi, projektor se neće moći uključiti sve dok se ne zamijeni modul sa žaruljom. Da zamijenite žarulju morate provesti postupak koji je opisan u odjeljku "Zamjena žarulje".

Ekranse poruke

#	Uvjet	Podsjetnik na poruke
1	Poruka	<p data-bbox="378 268 841 288">Fan Fail (Ventilator ne radi) - ventilator sustava ne radi.</p> <div data-bbox="370 316 944 373" style="background-color: #003366; color: white; padding: 5px; text-align: center;"> <p data-bbox="620 320 684 341">Fan Fail.</p> <p data-bbox="516 344 792 365">Lamp will automatically turn off soon.</p> </div> <p data-bbox="378 395 930 520">Projector Overheated (Projektor se pregrijava.)- projektor je prekoračio svoj preporučenu radnu temperaturu i mora se ostaviti da se ohladi prije nego nastavite s korištenjem. Molimo vas također provjerite da li su filtri za prašinu postavljeni. Ako su filtri za prašinu začepljeni prašinom, očistite ih molim. Pojednosti o tome potražite u "Čišćenje i zamjena filtra za prašinu".</p> <div data-bbox="370 547 944 604" style="background-color: #003366; color: white; padding: 5px; text-align: center;"> <p data-bbox="572 552 732 572">Projector Overheated.</p> <p data-bbox="516 576 792 596">Lamp will automatically turn off soon.</p> </div> <p data-bbox="378 627 891 668">Zamjena žarulje - žarulja će uskoro dostići svoju maksimalnu životnu dob. Pripremite se da je uskoro zamijenite.</p> <div data-bbox="370 695 944 753" style="background-color: #003366; color: white; padding: 5px; text-align: center;"> <p data-bbox="396 700 908 721">Lamp is approaching the end of its useful life in full power operation.</p> <p data-bbox="564 724 748 745">Replacement suggested!</p> </div>

Popis s odrednicama LED i alarma

LED poruke

Poruka	LED žarulje	LED temperature	LED napajanja	
	Crvena	Crvena	Crvena	Plava
Standby (Mirovanje) (napajajući kabel je priključen)	--	--	V	--
Gumb za ukj. u položaju ON	--	--	--	V
Lamp retry (Novi pokušaj žarulje)	--	--	--	Brzo trepće
Isključivanje (stanje hlađenja)	--	--	Brzo trepće	--
Isključivanje (hlađenje dovršeno)	--	--	V	--
Error (toplinska greška)	--	V	--	V
Error (blokada ventilatora)	--	Brzo trepće	--	V
Error (pregorjela žarulja)	V	--	--	V
Error (Kotačić za boju ne radi)	Brzo trepće	--	--	V

Zamjena žarulje

Izvijačem skinite vijke s poklopca i zatim izvucite žarulju.

Projektor će utvrditi životnu dob žarulje. Vidjet æete kako se prikazuje poruka **"Lamp is approaching the end of its useful life in full power operation. Replacement Suggested! (Žarulja se približava kraju upotrebljivoga životnog vijeka pri punoj snazi. Predlažemo da izvršite zamjenu!)"** Kad vidite ovu poruku, zamijenite žarulju što je prije moguće. Pobrinite se da se projektor nalazi u stanju hlađenja najmanje 30 minuta prije zamjene žarulje.



Upozorenja: Odjeljak žarulje je vruć! Ostavite ga da se ohladi prije promjene žarulje.

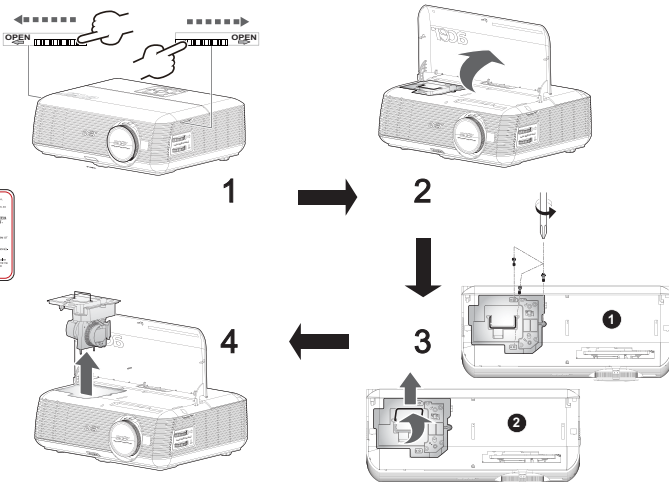

Za zamjenu žarulje

- 1 Isključite projektor pritiskom na gumb za isključivanje.
- 2 Omogućite projektoru da se hladi barem 30 minuta.
- 3 Isključite kabel za napajanje.
- 4 Pronađite gumbе "OPEN" s obje strane projektorа i pritisnite ih istodobno. (Slika 1)
- 5 Otvorite gornji poklopac. (Slika 2)
- 6 Skinite dva vijka koji pričvršćuju modul žarulje ❶ i povucite traku žarulje ❷. (Slika #3)
- 7 Silom izvucite modul žarulje. (Slika #4)

Žarulju vratite obrnutim redom.



Upozorenja: Da smanjite opasnost od osobne ozljede, ne bacajte modul žarulje niti ne dirajte balon žarulje. Žarulja može puknuti i izazvati ozljedu ako je bacite.

Postavljanje na strop

Ako želite postaviti projektor na stropni nosač, pogledajte korake dolje:

- 1 Izbušite četiri rupe na nosivom dijelu stropa i na njih pričvrstite nosač.

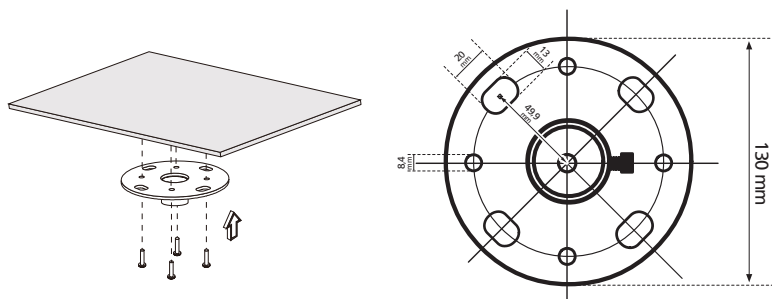

Napomena: Vijci nisu u kompletu. Nabavite odgovarajuće vijke za vašu vrstu stropa.

- 2 Pričvrstite stropnu šipku pomoću četiri odgovarajuća cilindrična vijka.

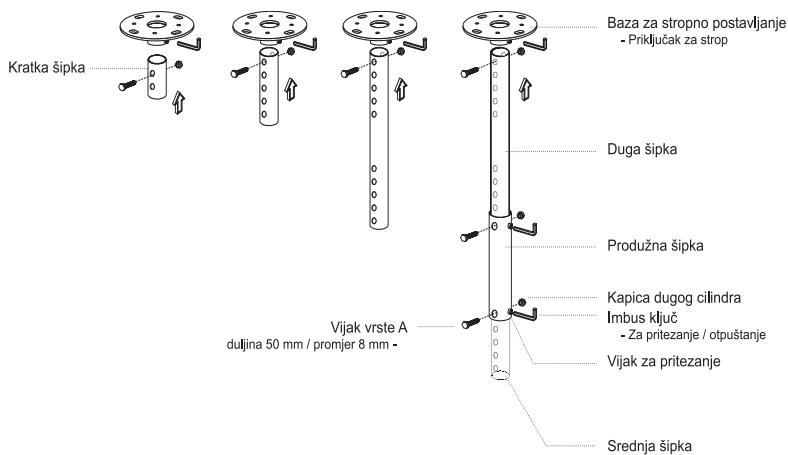

- 3 Upotrijebite prikladni broj vijaka veličini projektor za njegovo postavljanje na stropni nosač.

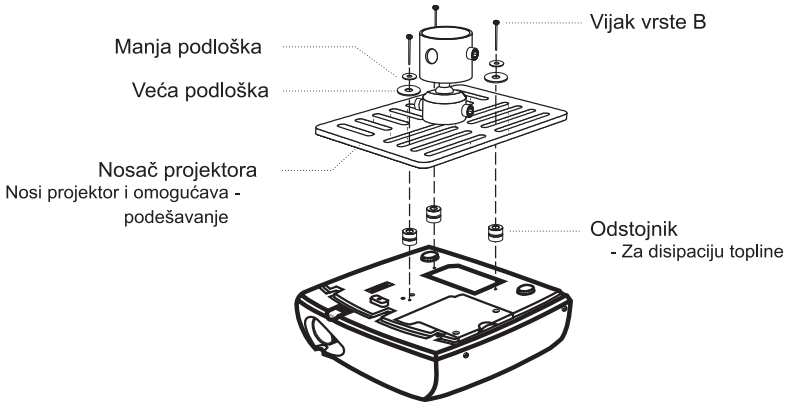

Napomena: Preporučuje se da između nosača i projektor zadržite pravilni razmak radi pravilnog hlađenja projektor. Ako mislite da je potrebno upotrijebite dodatne podloške.

- 4 Stropni nosač pričvrstite na stropnu šipku.

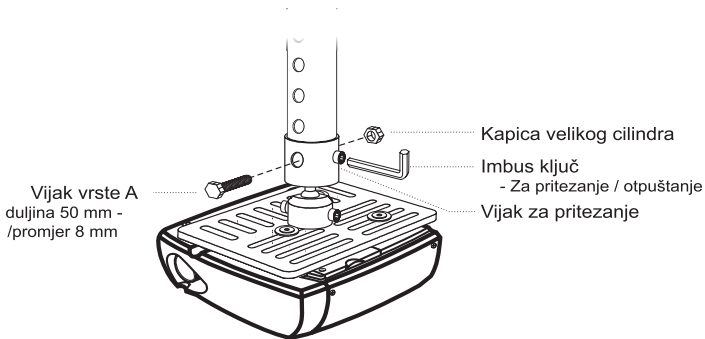

5 Prema potrebi podesite kut i položaj.

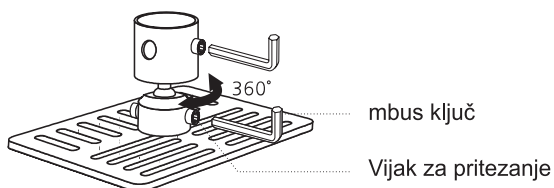
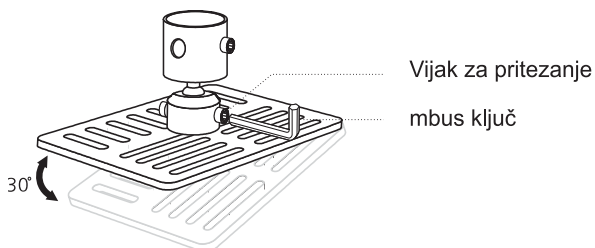

Napomena: Prikladna vrsta vijaka i podloške za svaki model se nalazi u donjoj tablici. U paketu s vijcima se nalaze vijci promjera 3 mm.

Modeli	Vijci vrste B		Vrsta podloške	
	Promjer (mm)	Duljina (mm)	Velika	Mala
P5271/P5271i/ P5271n/P5390W/ P5290	3	25	V	V

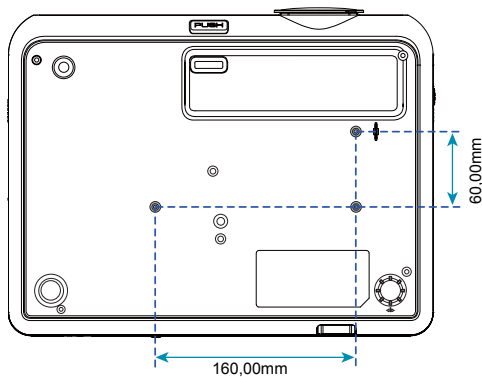

Tehnički podaci

Tehnički podaci podliježu promjenama bez prethodne najave. Konačne podatke potražite u marketinškim objavljenim Acerovim podacima.

Sustav projekcije	DLP®
Razlučivost	P5271/P5271i/P5271n/P5290: Izvorna: XGA (1024 x 768) , Maksimalna: UXGA (1600 x 1200), WSXGA+ (1680 x 1050) P5390W: Prirodno: WXGA (1280 x 800) , Maksimalna: UXGA (1600 x 1200), WSXGA+ (1680 x 1050)
Kompatibilnost s računalom	IBM PC i kompatibilna računala, Apple Macintosh, iMac i VESA standardi: SXGA, XGA, VGA, SVGA, SXGA+, WXGA, WXGA+, WSXGA+
Video kompatibilnost	NTSC (3,58/4,43), PAL (B/D/G/H/I/M/N), SECAM (B/D/G/K/K1/L), HDTV (720p, 1080i, 1080p), EDTV (480p, 576p), SDTV (480i, 576i)
Format slike	4:3 (prirodno), 16:9 (P5271/P5271i/P5271n/P5290) Puni/4:3/16:9/L.Box (P5390W)
Boje za prikaz	1,07 milijardi boja
Projekcijski objektiv	F/ 2,41 - 3,2, f = 18,39 mm - 29,42 mm, 1,6X objektiv s ručnim zumom (P5271/P5271n/P5290/P5390W/P5271i)
Veličina ekrana za projekciju (dijagonala)	28" (0,71 m) - 300" (7,62 m) (P5271/P5271i/P5271n/P5290) 33" (0,84m) - 300" (7,62 m) (P5390W)
Udaljenost za projekciju	4,9' (1,5 m) - 32,4' (9,9 m) (P5271/P5271i/P5271n/P5290) 4,9' (1,5m) - 27,6' (8,4m) (P5390W)
Omjer projekcije	61"@2m (1,62 - 2,64:1) (P5271/P5271i/P5271n/P5290) 71"@2m (1,30 - 2,11:1) (P5390W)
Frekvencija horizontalnog skeniranja	30 k - 100 kHz
Frekvencija vertikalnog osvjetljavanja	50 - 120 Hz
Vrsta žarulje	P5271/P5271i/P5271n: Lampa od 230 W koju može zamijeniti korisnik P5290/P5390W: Lampa od 280 W koju može zamijeniti korisnik
Keystone ispravljanje	± 40°
Audio	Unutarnji zvučnik s izlaznom snagom od 2 W x1
Težina	4,5 kg (9,6 lbs)
Mjere (Š x D x V)	341mm x 120mm x 261mm (13,4" x 4,7" x 10,3")
Daljinski upravljač	Funkcija laserskog pokazivača
Digitalni zum	2X
Napajanje	AC ulaz 100 - 240 V, 50 - 60 Hz
Potrošnja snage	P5271: 320W P5290/P5390W: 380W P5271i: 325W
Radna temperatura	5°C do 35°C / 41°F do 95°F

I/O konektori

- Priključak za napajanje x1
- VGA ulaz x2
- 1 kompozitni ulaz
- S-Video x1
- VGA izlaz x1
- HDMI x1
- DVI-D x1: s podrškom za HDCP
- 1 utičnica za audio izlaz
- RS232 3-polna min dim utičnica x1
- USB x1: za daljinsko upravljanje računalom

Donje stavke su samo za seriju P5271i:

- 2 bežične antena
- RJ45 x 1
- 1 audio izlaz

Donje stavke su samo za seriju P5271n:

- RJ45 x 1
- 1 istosmjerna utičnica

Sadržaj standardnog pakiranja

-
- Kabel za AC napajanje x1
 - VGA kabel x1
 - DVI-D kabel x1
 - Kompozitni video kabel x1
 - Daljinski upravljač x1
 - Baterije x 2 (za daljinski upravljač)
 - 2 korisnička priručnika (CD-ROM) (CD za bežični uređaj za P5271i)
 - 2 vodiča za brzi početak rada (Vodič za brzi početak bežičnog rada za P5271i)
 - Sigurnosna kartica x 1
 - Kućište za nošenje x1
 - 2 bežične antena (za P5271i)
 - 1 baterijski modul s PnS priručnim pogonom (P5271i)
-

* Dizajn i tehnički podaci podliježu promjenama bez prethodne najave.

Režimi kompatibilnosti

A. VGA Analogni

1 VGA Analogni - PC Signal

Režimi	Razlučivost	V. frekvencija [Hz]	H. frekvencija [KHz]
VGA	640x480	60	31,47
	640x480	72	37,86
	640x480	75	37,50
	640x480	85	43,27
	640x480	119,51	61,60
SVGA	800x600	56	35,20
	800x600	60	37,88
	800x600	72	48,08
	800x600	75	46,88
	800x600	85	53,67
	800x600	119,85	77,20
XGA	1024x768	60	48,36
	1024x768	70	56,48
	1024x768	75	60,02
	1024x768	85	68,67
	1024x768	119,804	98,80
SXGA	1152x864	70	63,80
	1152x864	75	67,50
	1152x864	85	77,10
	1280x1024	60	63,98
	1280x1024	72	77,90
	1280x1024	75	79,98
	1280x1024	85	91,15
QuadVGA	1280x960	60	60,00
	1280x960	75	75,00
SXGA+	1400x1050	60	65,32
UXGA	1600x1200	60	75,00
PowerBook G4	640x480	60	31,50
PowerBook G4	640x480	66,6 (67)	35,00
PowerBook G4	800x600	60	37,88
PowerBook G4	1024x768	60	48,36
PowerBook G4	1152x870	75	68,68
PowerBook G4	1280x960	75	75,20
i Mac DV (G3)	1024x768	75	60,30

2 VGA Analogni - Proširene vremenske postavke Wide

Režimi	Razlučivost	V. frekvencija [Hz]	H. frekvencija [KHz]
WXGA	1280x768	60	47,78
	1280x768	75	60,29
	1280x768	85	68,63
	1280x720	60	44,80
	1280x800	60	49,60
	1440x900	60	55,90
	1680x1050	60	65,30
	1366x768	60	47,71
	1920x1080	60	66,60
	1024x600	60	37,30

3 VGA Analogni - komponentni signal

Režimi	Razlučivost	V. frekvencija [Hz]	H. frekvencija [KHz]
480p	720x480	59,94	31,47
576p	720x576	50	31,25
720p	1280x720	60	45,00
720p	1280x720	50	37,50
1080i	1920x1080	60 (30)	33,75
1080i	1920x1080	50 (25)	33,75
1080p	1920x1080	60	67,50
1080p	1920x1080	50	56,26

B. DVI Digitalni (N/A)

C. HDMI Digitalni

1 HDMI - PC signal (isto kao DVI)

Režimi	Razlučivost	V. frekvencija [Hz]	H. frekvencija [KHz]
VGA	640x480	60	31,47
	640x480	72	37,86
	640x480	75	37,50
	640x480	85	43,27
	640x480	119,51	61,61
SVGA	800x600	56	35,20
	800x600	60	37,88
	800x600	72	48,08
	800x600	75	46,88
	800x600	85	53,67
	800x600	119,85	77,20

XGA	1024x768	60	48,36
	1024x768	70	56,48
	1024x768	75	60,02
	1024x768	119,804	98,80
	1152x864	75	67,50
	1152x864	85	77,10
	1280x1024	60	64,00
	1280x1024	72	77,90
	1280x1024	75	79,98
	1280x1024	85	91,15
	1280x960	75	75,00
PowerBook G4	640x480	60	31,50
PowerBook G4	640x480	66,6 (67)	35,00
PowerBook G4	800x600	60	37,88
PowerBook G4	1024x768	60	48,36
PowerBook G4	1152x870	75	68,68
PowerBook G4	1280x960	75	75,20
i Mac DV (G3)	1024x768	75	60,30

2 HDMI - Vremenske postavke za produženi široki (isto kao DVI)

Režimi	Razlučivost	V. frekvencija [Hz]	H. frekvencija [KHz]
WXGA	1280x768	60	47,78
	1280x768	75	60,29
	1280x768	85	68,63
	1280x720	60	44,80
	1280x800	60	49,60
	1440x900	60	55,90
	1680x1050	60	63,30
	1366x768	60	47,71
	1920x1080	60	66,60
	1024x600	60	37,30

3 HDMI - Video Signal

Režimi	Razlučivost	V. frekvencija [Hz]	H. frekvencija [KHz]
480i	720x480(1440x480)	59,94 (29,97)	27,00
480p	720x480	59,94	31,47
576i	720x576(1440x576)	50 (25)	27,00
576p	720x576	50	31,25
720p	1280x720	60	45,00
720p	1280x720	50	37,50
1080i	1920x1080	60 (30)	33,75
1080i	1920x1080	50 (25)	33,75
1080p	1920x1080	60	67,50
1080p	1920x1080	50	56,26
	H. frekvencija:	30k~100kHz	
	V. frekvencija:	50~120Hz	

Propisi i sigurnosne napomene

FCC Napomena

Ovaj uređaj je ispitan i utvrđeno je da zadovoljava ograničenja za klasu B digitalnih uređaja, u skladu s dijelom 15 propisa FCC. Ova ograničenja su određena kako bi pružila razumnu zaštitu od štetnih smetnji u stambenim instalacijama. Ovaj uređaj stvara, koristi i zrači energiju na radijskim frekvencijama i ako se ne postavi i ne koristi u skladu s uputama može izazvati štetne smetnje u radijskim komunikacijama.

Međutim ne postoje jamstva da se smetnje ipak neće pojaviti u pojedinim dijelovima instalacije. Ako ovaj uređaj stvara štetne smetnje radijskom i televizijskom prijemu, koje se mogu utvrditi isključivanjem i ponovnim uključivanjem uređaja, potičemo korisnika da smetnje ispravi putem jedne ili više od sljedećih mjera:

- Preusmjerite ili premjestite antenu prijemnika.
- Povećajte razmak između uređaja i prijemnika.
- Spojite uređaj na zidnu utičnicu koja se nalazi u strujnom krugu različitom od onoga u kojemu je spojen prijemnik.
- Potražite savjet i pomoć prodavatelja ili iskusnog radio/TV tehničara.

Napomena: Oklopljeni kablovi

Svi spojevi s drugim računalnim uređajima moraju biti izvedeni upotrebom oklopljenih kablova kako bi se zadržala sukladnost s FCC propisima.

Napomena: Periferni uređaji

Na ovaj uređaj se smiju priključiti samo oni periferni uređaji (ulazni/izlazni uređaji, priključci, pisači, itd) koji su certificirani i sukladni s ograničenjima Class B. Rad s necertificiranim uređajima će vjerojatno dovesti do pojave smetnji u radijskom i televizijskom prijemu.

Oprez

Promjene i preinake koje nije izričito odobrio proizvođač mogu poništiti pravo na korištenje ovog uređaja koje je korisnik dobio od Federal Communications Commission.

Radni uvjeti

Ovaj uređaj sukladan je zahtjevima dijela 15 FCC propisa. Rukovanje njime podliježe ovim dvima uvjetima: (1) ovaj uređaj ne smije izazvati štetne smetnje i (2) ovaj uređaj mora prihvatiti sve primljene smetnje, uključujući i smetnje koje mogu dovesti do neželjenog rada.

Napomena: Korisnici u Kanadi

Ovaj digitalni aparat iz Class B sukladan je s kanadskim ICES-003.

Remarque a l'intention des utilisateurs canadiens

Cet appareil numérique de la classe B est conforme a la norme NMB-003 du Canada.

Kanada — Radio komunikacijski uređaji male snage za koje nije potrebna dozvola (RSS-210)

- a Zajedničke informacije
Rukovanje podliježe ovim dvima uvjetima:
 1. Ovaj uređaj ne smije izazvati štetne smetnje i
 2. Ovaj uređaj mora prihvatiti sve smetnje, uključujući i smetnje koje mogu dovesti do neželjenog rada uređaja.
- b Rad na opsegu od 2,4 GHz
Da se spriječi pojava radio ometanja ovlaštene usluge, ovaj uređaj je namijenjen za rad u zatvorenom prostoru i njegova ugradnja na otvorenom prostoru podliježe dozvoli.

Izjava o sukladnosti za zemlje članice EU

Acer ovdje izjavljuje da je ova serija projektora sukladna sa svim bitnim zahtjevima iostalim odgovarajućim odredbama direktive 1999/5/EC.

Sukladno s regulativnim certifikatima Rusije



ME61

Regulativna napomena radio uređaja



Napomena: Dolje navedeni regulativni podaci odnose se samo na modele s bežičnim LAN i/ili Bluetooth.

Općenito

Ovaj proizvod je sukladan s radio frekvencijskim i sigurnosnim standardima bilo koje zemlje ili regije u kojima je njegova upotreba odobrena za bežično korištenje. Ovisno o konfiguraciji, ovaj proizvod može i ne mora sadržavati bežične radio uređaje (poput bežičnih LAN i/ili Bluetooth modula). Donji podaci se odnose na takve proizvode.

Europska Unija (EU)

R&TTE direktiva 1999/5/EC atestirano prema sukladnosti s ovim usklađenim standardom:

- **Članak 3.1(a) Zdravlje i sigurnost**
 - EN60950-1:2001 + A11:2004
 - EN50371:2002
- **Članak 3.1(b) EMC**
 - EN301 489-1 V1.6.1
 - EN301 489-3 V1.4.1 (Vrijedi za bežični komplet tipkovnice s mišem bez bluetootha.)
 - EN301 489-17 V1.2.1
- **Članak 3.2 Korištenje spektra**
 - EN300 440-2 V1.1.2 (Vrijedi za bežični komplet tipkovnice s mišem bez bluetootha.)
 - EN300 328 V1.7.1
 - EN301 893 V1.4.1 (5 GHz RLAN s visokim radnim svojstvima)

Popis zemalja za koje to vrijedi

Zemlje članice EU od Svibnja 2004 su: Belgija, Danska, Njemačka, Grčka, Španjolska, Francuska, Irska, Italija, Luxembourg, Nizozemska, Austrija, Portugal, Finska, Švedska, Velika Britanija, Estonija, Latvija, Litva, Poljska, Mađarska, Češka Republika, Slovačka Republika, Slovenija, Cipar i Malta. Korištenje je također dopušteno i u zemljama izvan Europske Unije kao što su Norveška, Švicarska, Island i Liechtenstein. Ovaj uređaj mora biti u strogoj sukladnosti s propisima i ograničenjima zemlje u kojoj se koristi. Više pojedinosti potražite u lokalnim uredima zemlje korištenja.



Acer America Corporation

333 West San Carlos St., San Jose
CA 95110, U. S. A.
Tel : 254-298-4000
Fax : 254-298-4147
www.acer.com



**Federal Communications Commission
Declaration of Conformity**

This device complies with Part 15 of the FCC Rules. Operation is subject to the following two conditions: (1) this device may not cause harmful interference, and (2) this device must accept any interference received, including interference that may cause undesired operation.

The following local Manufacturer / Importer is responsible for this declaration:

Product:	DLP Projector
Model Number:	DNX0811/DNX0814/DWX0815
Machine Type:	P5271/P5271i/P5271n/P5390W/P5290 series
Name of Responsible Party:	Acer America Corporation
Address of Responsible Party:	333 West San Carlos St. San Jose, CA 95110 U. S. A.
Contact Person:	Acer Representative
Phone No.:	254-298-4000
Fax No.:	254-298-4147



Acer Incorporated
8F, 8B, Sec. 1, Hsin Tai Wu Rd., Hsichih, Taipei Hsien 221, Taiwan
Taipei Hsien 221, Taiwan



Declaration of Conformity

We,
Acer Incorporated
8F, 8B, Sec. 1, Hsin Tai Wu Rd., Hsichih, Taipei Hsien 221, Taiwan
Contact Person: Mr. Easy Lai, e-mail:easy_lai@acer.com.tw

And,
Acer Europe SA
Via Cantonale, Centro Galleria 2 6928 Manno Switzerland

Hereby declare that:

Product: Projector
Trade Name: Acer
Model Number: DNX0811/DNX0814/DWX0815
Machine Type: P5271/P5271i/P5271n/P5390W/P5290 series

Is compliant with the essential requirements and other relevant provisions of the following EC directives, and that all the necessary steps have been taken and are in force to assure that production units of the same product will continue comply with the requirements.

EMC Directive 2004/108/EC as attested by conformity with the following harmonized standards:

- EN55022, AS/NZS CISPR22, Class B
- EN55024
- EN61000-3-2 Class A
- EN61000-3-3

Low Voltage Directive 2006/95/EC as attested by conformity with the following harmonized standard:

- EN60950-1: 2001 + A11: 2004

RoHS Directive 2002/95/EC on the Restriction of the Use of certain Hazardous Substances in Electrical and Electronic Equipment

-. The maximum concentration values of the restricted substances by weight in homogenous material are:

Lead	0.1%	Polybrominated Biphenyls (PBB's)	0.1%
Mercury	0.1%	Polybrominated Diphenyl Ethers (PBDE's)	0.1%
Hexavalent Chromium	0.1%	Cadmium	0.01%

Directive 2005/32/EC of the European Parliament and of the Council with regard to Eco-design Requirements.



The standards listed below are applied to the product if built with WLAN module or wireless keyboard and mouse.

R&TTE Directive 1999/5/EC as attested by conformity with the following harmonized standard:

- **Article 3.1(a) Health and Safety**
 - EN60950-1
 - EN62311
- **Article 3.1(b) EMC**
 - EN301 489-1
 - EN301 489-17
- **Article 3.2 Spectrum Usages**
 - EN300 328
 - EN301 893 (Applicable to 5GHz high performance RLAN).

Year to begin affixing CE marking 2009.

Easy Lai

Easy Lai (Manager)
Regulation Center, Acer Inc.

Aug. 14, 2009 -
Date