

Acer-projektori

S1200 -sarjat
Käyttöopas

Tekijänoikeudet © 2008. Acer Incorporated.
Kaikki oikeudet pidätetään.

Acer-projektori S1200 -sarjojen käyttöopas
Ensimmäinen painos: 08/2008

Näihin tietoihin saattaa tulla muutoksia ja muutosten tekijä ei ole vastuussa muutoksista ilmoittamisesta. Tällaiset muutokset tulevat käyttöohjeen uusiin painoksiin tai lisädokumentteihin ja -julkaisuihin. Emme myönnä ohjeiden sisällölle minkäänlaista takuuta emmekä takaa niiden soveltuvuutta mihinkään käyttötarkoitukseen.

Merkitse tietokoneen mallinumero, sarjanumero ja ostopaikan tiedot alla oleviin kenttiin. Sarja- ja mallinumero löytyvät tietokoneessa olevasta tarrasta. Jos otat meihin yhteyttä, ota valmiiksi koneen sarja- ja mallinumero sekä ostopaikan tiedot.

Mitään osaa tästä julkaisusta ei saa kopioida, tallentaa tai lähettää sähköisesti, mekaanisesti, kopioimalla, tallentamalla tai millään muulla keinolla ilman Acer Incorporatedin etukäteen antamaa kirjallista lupaa.

Acer-projektori S1200 -sarjat:

Mallinumero: _____

Sarjanumero: _____

Postopäivämäärä: _____

Ostopaikka: _____

Acer ja Acer-logo ovat Acer Incorporatedin rekisteröityjä tavaramerkkejä. Muiden yritysten tuotteiden nimiä ja tavaramerkkejä käytetään tässä vain yksilöimistarkoituksissa ja ne ovat haltijoidensa omaisuutta.

"HDMI™, HDMI-logo ja High-Definition Multimedia Interface ovat HDMI Licensing LLC:n tavaramerkkejä tai rekisteröityjä tavaramerkkejä."

Turvallisuuttasi ja mukavuuttasi koskevia tietoja

Lue nämä ohjeet huolellisesti. Säilytä tämä asiakirja tulevaa käyttöä varten. Noudata kaikkia tuotteeseen merkittyjä varoituksia ja ohjeita.

Laitteen pois päältä kytkeminen ennen sen puhdistamista.

Irrota laitteen virtajohto seinäpistorasiasta ennen puhdistamista. Älä käytä nestemäisiä tai aerosolipuhdistusaineita. Käytä puhdistamiseen kosteaa liinaa.

Varo pistoketta irrottaessasi laitetta verkkovirrasta

Huomioi seuraavat ohjeet, kun yhdistät tai irrotat virtajohdon ulkoisesta virtayksiköstä:

- Asenna virtalähdeyksikkö ennen kuin liität virtajohdon pistorasiaan.
- Irrota virtajohto ennen kuin irrotat virtalähdeyksikön projektorista.
- Jos järjestelmässä on useita virtalähteitä, katkaise virta järjestelmästä irrottamalla kaikki virtajohdot virtalähteistä.

Huomioi helppo pääsy

Varmista, että virtalähteeseen, johon liität virtajohdon, on helppo pääsy, ja että se sijaitsee mahdollisimman lähellä laitteen käyttäjää. Kun laitteesta pitää katkaista virta, varmista, että irrotat virtajohdon sähköpistorasiasta.



Varoitukset!

- Älä käytä tätä tuotetta veden lähellä.
- Älä aseta tätä tuotetta epävakaalle kärrylle, telineelle tai pöydälle. Jos tuote putoaa, se voi vahingoittua vakavasti.
- Raot ja aukot ovat tuuletusta varten laitteen luotettavan käytön varmistamiseksi ja ylikuumenemiselta suojaamiseksi. Näitä aukkoja ei saa tukkia tai peittää. Aukkoja ei saa koskaan tukkia asettamalla tuote vuoteelle, sohvalle, nukkamatolle tai vastaaville pinnoille.

Tätä tuotetta ei saa koskaan asettaa lähelle lämpöpatteria tai muita lämmönlähteitä eikä niiden päälle tai kiinteisiin rakenteisiin, jollei niissä ole kunnollista tuuletusta.

- Älä työnnä vieraita esineitä kuoren raoista projektorin sisään, sillä ne voivat koskettaa kohtia, joissa on vaarallisen korkeita jännitteitä tai osia, joihin voi syntyä oikosulkuja, jotka voivat aiheuttaa tulipalon tai sähköiskun. Älä kaada mitään nesteitä tuotteelle tai sen sisään.

- Välttääksesi vahingon syntymisen sisäisille osille ja estääksesi akun vuodon älä aseta tuotetta värähtelevälle pinnalle.
- Älä käytä laitetta urheilu-, harjoittelu- tai muussa täärähtelevässä tilassa, sillä se voi aiheuttaa odottamattoman oikosulkuvirran tai vahingoittaa roottorilaitteita tai lampua.

Käytettävä sähkö

- Tätä laitetta on käytettävä sen arvokilvessä osoitetulla sähkövirralla. Jollet ole varma käytettävän virran laadusta, ota yhteys jälleenmyyjään tai paikalliseen sähköyhtiöön.
- Älä pidä mitään virtajohtoa päällä. Älä sijoita tätä laitetta paikkaan, jossa ihmiset tallovat johtoa.
- Jos laitteen kanssa käytetään jatkojohtoa, varmista, ettei jatkojohtoon liitetyn laitteen kokonaisampeerimäärä ylitä jatkojohtoon ampeerimäärää. Varmista myös, että kaikkien seinäpistorasiaan kytkettyjen laitteiden nimellisarvo ei ylitä sulakkeen nimellisarvoa.
- Älä ylikuormita virtalähdettä, moniosaista pistorasiaa tai pistorasiaa liittämällä siihen liikaa laitteita. Järjestelmän kokonaiskulutus ei saa ylittää 80 %:ia haaroituskytkennän nimellisarvosta. Jos käytetään moniosaista pistorasiaa, kuormitus ei saa ylittää 80 %:ia moniosaisen pistorasian tulojännitteestä.
- Tämän tuotteen verkkoalaite on varustettu kolmijohtoisella maadoitetulla pistokkeella. Pistoke sopii vain maadoitettuun pistorasiaan. Varmista, että pistorasia on maadoitettu, ennen kuin liität siihen verkkolaitteen pistokkeen. Älä liitä pistoketta maadoittamattomaan pistorasiaan. Ota yhteyttä sähköasentajaan lisätietojen saamiseksi.



.....
Varoitus! Maadoitusnasta on turvallisuusominaisuus. Maadoittamattoman pistorasian käyttö voi johtaa sähköiskuun ja/tai loukkaantumiseen.



.....
Huomautus: Maadoitusnasta antaa myös hyvän suojauksen muiden lähellä olevien sähkölaitteiden aiheuttamalta odottamattomalta kohinalta, joka voi haitata tämän laitteen toimintaa.

- Käytä vain tuotteen toimitukseen kuuluvaa virtajohtoa. Jos virtajohto on vaihdettava, varmista, että uusi virtajohto täyttää seuraavat vaatimukset: irrotettava tyyppi, UL-hyväksytty/CSA-standardin mukainen, tyyppi SPT-2, virta/jännite vähintään 7 A 125 V, VDE-hyväksytty tai vastaava, maksimipituus 4,6 metriä.

Laitteen huolto

Älä yritä huoltaa tätä tuotetta itse, koska kansien avaaminen tai poistaminen voi altistaa sinut kohdille, joissa on vaarallisen korkeita jännitteitä tai muita vaaroja. Turvaudu kaikessa huollossa pätevään huoltohenkilöstöön.

Irrota tämä tuote seinäpistorasiasta ja turvaudu huollossa vain pätevään huoltohenkilöstöön, kun:

- virtajohto tai pistoke on vahingoittunut, poikki tai kulunut
- Tuotteeseen on joutunut nestettä
- tuote on altistunut sateelle tai vedelle
- tuote on pudonnut tai kotelo on vahingoittunut
- tuotteen toiminnassa esiintyy selvästi erottuvia muutoksia, jotka osoittavat tarpeen huoltoon
- tuote ei toimi normaalisti, vaikka noudatetaan käyttöohjeita



.....

Huomautus: Säädä vain niitä säätöjä, joita käsitellään käyttöohjeissa, koska muiden säätöjen säätäminen väärin voi aiheuttaa vahinkoja ja ne vaativat usein koulutetulta teknikolta paljon työtä laitteen palauttamiseksi normaaliin tilaan.



.....

Varoitus! Älä käytä turvallisuussyistä yhteensopimattomia osia, kun lisäät tai vaihdat osia. Kysy jälleenmyyjältä tietoja hankintamahdollisuuksista.

Laitteesi ja sen lisäosat voivat sisältää pieniä osia. Pidä ne pienten lasten ulottumilla.

Lisäturvallisuustietoja

- Älä katso projektorin linssin läpi lampun ollessa päällä. Kirkas valo saattaa vahingoittaa silmiäsi.
- Käynnistä ensin projektori ja vasta sitten signaalilähteet.
- Älä sijoita tuotetta seuraavanlaisiin tiloihin:
 - Tilaan, joka on ahdas tai huonosti tuuletettu. Vaaditaan vähintään 50 cm tyhjää tilaa seinistä ja ilman esteetön virtaus projektorin ympäri.
 - Paikkoja, joissa lämpötilat voivat kohota erittäin korkeiksi, kuten auton sisätilat, kun kaikki ikkunat on suljettu.
 - Paikkoja, joissa liiallinen kosteus, pöly tai tupakansavu voi liata optisia osia ja lyhentää niiden käyttöikää sekä tummentaa kuvaa.
 - Sijainti lähellä palohälytystä.
 - Tiloja, joissa ympäristön lämpötila on yli 40 °C/104 °F.
 - Sijainnissa, jonka korkeus on yli 3050 m.
- Irrota projektorin virtajohto pistorasiasta välittömästi, jos havaitset laitteessa jonkin olevan vialla. Älä käytä projektoria, jos siitä tulee savua, poikkeavaa ääntä tai hajua. Se voi aiheuttaa tulipalon tai sähköiskun. Tässä tapauksessa irrota virtajohto heti pistorasiasta ja ota yhteys jälleenmyyjään.

- Älä käytä laitetta, jos se rikkoutuu tai pudotat sen. Ota tässä tapauksessa yhteys jälleenmyyjään, joka tutkii laitteen.
- Älä suuntaa projektorin linssiä aurinkoon. Se voi aiheuttaa tulipalon.
- Kääntäessäsi projektorin pois päältä varmista, että sen jäähdytyskierto on suoritettu ennen virran katkaisemista.
- Älä käännä päävirtakytkintä äkillisesti pois päältä tai irrota virtajohtoa käytön aikana. Se voi johtaa lampun rikkoutumiseen, tulipaloon, sähköiskuun tai muuhun ongelmaan. On parasta odottaa tuulettimen sammumista ennen päävirran sammuttamista.
- Älä kosketa ilman poistoaukon ritilää ja alalevyä, jotka kuumentuvat.
- Puhdista ilmansuodatin säännöllisesti, jos sellainen on. Lämpötila sisätiloissa voi kohota ja aiheuttaa vahinkoa, jos suodatin/tuuletusaukot ovat liian tai pölyn tukkumia.
- Älä katso ilman poistoaukon ritilään, kun projektori on käytössä. Se saattaa vahingoittaa silmiäsi.
- Avaa aina linssin sulkija tai poista linssinsuojus, kun projektori on päällä.
- Älä estä heijastuslinssin heijastusta millään esineellä projektorin ollessa käynnissä, sillä se voi aiheuttaa estävän esineen kuumentumisen ja vääntymisen tai jopa aiheuttaa tulipalon. Voit kytkeä lampun pois päältä väliaikaisesti painamalla kaukosäätimen HIDE (Piilota) -painiketta.
- Lampusta tulee erittäin kuuma käytön aikana. Anna projektorin jäähtyä noin 45 minuuttia, ennen kuin poistat lamppukokoonpanon vaihtoa varten.
- Älä käytä lamppuja, joiden nimelliskäyttöikä on kulunut umpeen. Se voi aiheuttaa niiden särkyvän harvinaisissa tilanteissa.
- Älä koskaan vaihda lamppukokoonpanoa tai muuta elektronista osaa, jos projektorin virtajohtoa ei ole irrotettu pistorasiasta.
- Laite ilmoittaa, kun lamppu on syytä vaihtaa. Vaihda lamppu, kun saat varoitusviestejä.
- Anna laitteen jäähtyä ennen lampun vaihtamista ja noudata sitten lampunvaihto-ohjeita.
- Vaihdettuasi lampun, palauta "Lamp Hour Reset (Nollaa lampputunnit)" -toiminto näyttövalikon kohdassa "Management (Asetukset)".
- Älä yritä purkaa projektoria itse. Laitteen sisällä on vaarallisen voimakkaita jännitteitä, jotka voivat vahingoittaa sinua. Ainoa käyttäjän huollettavissa oleva osa on lamppu, jolla on oma irrotettava kantensa. Turvaudu kaikessa huollossa pätevään huoltohenkilöstöön.
- Älä aseta projektoria pystyyn. Se voi johtaa projektorin kaatumiseen, mikä voi aiheuttaa vammoja tai vahinkoa.
- Tällä projektorilla voi esittää kuvat käänteisesti kattokiinnityksessä. Käytä vain Acerin kattoasennussarjaa projektorin kiinnittämisessä kattoon ja varmista, että se on asennettu lujasti.

Käyttöympäristö langattoman toiminnon käytössä (valinnainen)



Varoitus! Sammuta turvallisuussyistä kaikki langattomat tai radiolähetyslaitteet, kun käytät laitetta seuraavanlaisissa olosuhteissa. Näihin laitteisiin voi kuulua, mutta ei niihin rajoittuen: langaton LAN (WLAN), Bluetooth ja/tai 3G.

Muista noudattaa alueen voimassaolevia erikoissäädöksiä ja sammuta laite aina, kun sen käyttö on kielletty, tai kun se voi aiheuttaa häiriötä tai vaaraa. Käytä laitetta vain normaaleissa käyttöasennoissa. Tämä laite on RF-altistumisohjeiden mukainen normaalisti käytettäessä, ja kun sekä laite että sen antenni on sijoitettu vähintään 1,5 cm:n päähän käyttäjän kehosta. Vaatetuksessa ei saisi olla metalliosia, ja laite tulisi sijoittaa yllä mainitun välimatkan päähän kehosta.

Tämä laite vaatii hyvälaatuisen yhteyden verkkoon, jotta datatiedostoja tai viestejä voisi lähettää onnistuneesti. Joissakin tapauksessa datatietojen tai viestien lähetyks voi viivästyä, kunnes käyttöolosuhteet ovat hyvät.

Varmista, että yllämainittuja etäisyysohjeita noudatetaan, kunnes lähetyks on valmis.

Laitteen osat ovat magneettisia. Laite voi vetää puoleensa metallimateriaalia, joten kuulolaitetta käyttävä henkilö ei saisi pitää laitetta korvaa vasten. Älä aseta luottokortteja tai magneettisia tallennusvälineitä laitteen lähelle, koska niihin tallennetut tiedot voivat hävitä.

Lääkintälaitteet

Kaikkien radiolähetyslaitteiden käyttö, mukaan lukien matkapuhelimet, voi häiritä riittävästi suojattujen lääkitäilaitteiden toimintaa. Kysy lääkäriltä tai lääkitäilaitteen valmistajalta onko laitteet suojattu riittävästi ulkoiselta radiotaajuusenergialta, tai jos sinulla on aiheesta muuta kysyttävää. Sammuta laite terveydenhoitokiinteistöissä, jos näissä tiloissa olevat kieltomerkit niin kehottavat. Sairaalat tai terveyskeskukset voivat käyttää laitteita, jotka voivat olla herkkiä ulkoisille radiotaajuuslähetyksille.

Tahdistimet. Tahdistimien valmistajat suosittelevat 15,3 cm minimietäisyyttä langattomien laitteiden ja tahdistimen välillä, jotta vältetään mahdollinen tahdistimen häirintä. Nämä suositukset ovat yhdenmukaisia Wireless Technology Researchin riippumattomien tutkimusten ja suositusten kanssa. Henkilöt, joilla on sydämen tahdistin, pitäisi tehdä seuraavaa:

- Pidä laite aina yli 15,3 senttimetrin etäisyydellä tahdistimesta.
- Älä kannu laitetta lähellä tahdistintasi, kun laite on kytketty päälle. Jos epäilet häirintää, sammuta laite ja siirrä se.

Kuulolaitteet. Jotkut langattomat digitaaliset laitteet voivat häiritä joitakin kuulolaitteita. Jos häirintää esiintyy, kysy neuvoa palveluntarjoajaltasi.

Ajoneuvot

Radiotaajuussignaalit voivat vaikuttaa väärin asennettuihin tai väärin suojattuihin moottoriajoneuvojen järjestelmiin, kuten elektroniseen polttoaineen suihkutukseen, elektroniseen lukkiutumattomiin jarrujärjestelmiin, elektronisiin nopeudensäätöjärjestelmiin ja turvatyynyjärjestelmiin. Saat lisätietoja kysymällä ajoneuvosi valmistajalta tai merkin edustajalta lisälaitteista. Vain pätevä huoltohenkilöstö saa huoltaa laitetta tai asentaa laitteen ajoneuvoon. Virheellinen asennus tai huolto voi olla vaarallinen ja saattaa johtaa laitetta koskevan takuun raukeamiseen. Tarkista säännöllisesti, että ajoneuvon langaton laite on kiinnitetty ja toimii oikein. Älä säilytä palavia nesteitä, kaasuja tai räjähtäviä materiaaleja samassa osastossa kuin laitetta, sen osia tai lisäosia. Muista, että ajoneuvoissa, joissa on turvatyynyt, ne voivat laajentua suurella voimalla. Älä aseta esineitä, mukaan lukien asennetut tai kannettavat laitteet, turvatyynyjen yläpuolella olevalle alueella tai laajentumisalueelle. Jos ajoneuvon sisällä oleva langaton laite on väärin asennettu ja iltatyyny laukeaa, voi aiheutua vakavia vammoja.

Laitteen käyttö lentokoneessa on kielletty. Sammuta laite ennen siirtymistä lentokoneeseen. Langattomien telelaitteiden käyttö lentokoneessa voi johtaa vaaraan lentokoneen toiminnassa, häiritä langatonta puhelinverkkoa ja voi olla laitonta.

Mahdollisesti räjähdysalttiit ympäristöt

Sammuta laite, kun olet alueella, jossa on räjähdysriskin mahdollisuus ja tottele kaikkia signaaleita ja ohjeita. Mahdollisesti räjähtävä alue sisältää alueet, jolla sinut normaalisti pyydetään sammuttamaan ajoneuvon moottori. Kipinät sellaisella alueella voivat johtaa räjähdykseen tai tulipaloon, jotka aiheuttavat fyysisiä vammoja tai jopa kuolemaan. Sammuta laite tankkauspaikoissa, kuten lähellä polttoainepumppuja huoltoasemilla. Huomioi radiolaitteiden käytön rajoitukset polttoainevarikkoalueilla, varastoissa ja jakelualueilla, kemiantehtailla tai missä tapahtuu räjähtäviä. Alueet, jotka ovat mahdollisesti räjähdysalttiita, ovat usein mutta eivät aina, selvästi merkittyjä. Niihin kuuluvat laivojen kannenalaiset osat, kemiallisten tuotteiden siirto- tai varastokiinteistöt, ajoneuvot, jotka käyttävät nesteytettyä polttoainekaasua (kuten propaania tai butaania) ja alueet, jossa ilma sisältää kemikaaleja tai hiukkasia, kuten jyviä, tomua tai metallipölyä.

Huomioi kuunnellessa

Noudata seuraavia ohjeita suojellaksesi kuuloasi.

- Lisää äänenvoimakkuutta vähitellen, kunnes kuulet selvästi ja mukavasti.
- Älä lisää enää äänenvoimakkuutta, kun korvasi ovat sopeutuneet.
- Älä kuuntele musiikkia kovalla äänenvoimakkuudella pitkiä aikoja.
- Älä lisää äänenvoimakkuutta peittääkseen ympäristön meluisuuden.
- Vähennä äänenvoimakkuutta, jollet kuule lähellä olevien ihmisten puhetta.

Hävitysohjeet

Älä heitä tätä elektronista tuotetta roskeen hävittäessäsi sen. Saastumisen minimoimiseksi ja globaalin ympäristön parhaimmin suojelemiseksi kierrätä laite. Saat lisätietoja sähkö- ja elektroniikkalaittejesäännöksistä (WEEE) osoitteesta <http://global.acer.com/about/sustainability.htm>



Elohopeaneuvonta

Projektoreille tai elektronisille tuotteille, joissa on LCD/CRT-monitori tai näyttö:



“Lamput sisältävät elohopeaa. Hävitä oikein.”

Tämän tuotteen sisällä olevissa lamppuissa on elohopeaa ja ne on kierrätettävä tai hävitettävä paikallisen, valtion tai liittovaltion lakien mukaisesti. Saat lisätietoja ottamalla yhteyden Electronic Industries Allianceen osoitteessa www.eiae.org. Lamppua koskevia hävitystietoja saa osoitteesta www.lamprecycle.org

Asiat tärkeysjärjestyksessä

Käyttöhuomautus

Tee näin :

- Sammuta laite ennen sen puhdistamista.
- Puhdista laitteen ulkokuori miedolla puhdistusaineella kostutetulla, pehmeällä liinalla.
- Irrota virtapistoke pistorasiasta, jos laitetta ei käytetä pitkään aikaan.

Älä tee tätä :

- Älä tuki laitteen ilmankiertoaukkoja.
- Älä käytä laitteen puhdistamiseen hankaavia puhdistusaineita, vahoja tai liuottimia.
- Älä käytä seuraavanlaisissa olosuhteissa:
 - Äärimmäisen kuumassa, kylmässä tai kosteassa ympäristössä.
 - Pölyisessä tai likaisessa ympäristössä.
 - Voimakkaita magneettikenttiä muodostavien laitteiden läheisyydessä.
 - Älä aseta suoraan auringonvaloon.

Varotoimet

Noudata tässä käyttöoppaassa suositeltuja varoituksia, varotoimia ja huoltotoimenpiteitä laitteen eliniän pidentämiseksi.



Varoitus:

- Älä katso projektorin linssin läpi lampun ollessa päällä. Kirkas valo saattaa vahingoittaa silmiäsi.
- Vältäaksesi tulipalon tai sähköiskun vaaraa, älä altista tätä tuotetta sateelle tai kosteudelle.
- Älä avaa tai pura tuotetta, sillä se voi aiheuttaa sähköiskun.
- Anna laitteen jäähtyä ennen lampun vaihtamista ja noudata sitten lampunvaihto-ohjeita.
- Laite ilmoittaa kun lamppu on syytä vaihtaa. Vaihda lamppu, kun saat varoitusviestejä.
- Vaihdettuasi lampun, palauta "Lamp Haur Reset (Nollaa lampputunnit)" -toiminto näyttövalikon kohdassa "Managenent" (Asetukset).
- Kääntäessäsi projektorin pois päältä, varmista että sen jäähdytyskierto on suoritettu ennen virran katkaisemista.
- Käynnistä ensin projektori ja vasta sitten signaalilähteet.
- Linssin suojus ei saa olla päällä projektorin ollessa toiminnassa.
- Kun lampun toiminta päättyy, se sammuu ja siitä kuuluu äänekäs poksahdus. Jos näin tapahtuu, laite ei käynnisty, ennen kuin lamppu on vaihdettu. Vaihdaessasi lampun, seuraa kohdassa "Lampun vaihtaminen" annettuja ohjeita.

Turvallisuuttasi ja mukavuuttasi koskevia tietoja	iii
Asiat tärkeysjärjestyksessä	x
Käyttöhuomautus	x
Varotoimet	x
Johdanto	1
Toiminnot	1
Pakkaus	2
Projektorin kuvaus	3
Yleiskuva projektorista	3
Ohjauspaneeli	4
Kauko-ohjaimen ulkonäkö	5
Aluksi	7
Projektorin liittäminen	7
Projektorin kytkeminen päälle/pois päältä	8
Projektorin kytkeminen päälle	8
Projektorin sammuttaminen	9
Heijastetun kuvan säätäminen	10
Heijastetun kuvan korkeuden säätäminen	10
Kuvan koon ja etäisyyden optimointi	11
Haluttuun kuvakokoon pääseminen säätämällä etäisyyttä ja zoomia	13
Käyttäjän ohjaimet	15
Asennusvalikko	15
Acer Empowering -teknologia	16
Näyttövalikot (OSD)	17
Color (Väri)	18
Image (Kuva)	19
Management (Hallinta)	21
Setting (Asetus)	21
Audio	24
Timer (Ajastin)	24
Language (Kieli)	25
Liitteet	26

Sisältö

Vianetsintä	26
Merkkivalo- ja hälytysmääritysluettelo	30
Lampun vaihtaminen	31
Kattoasennus	32
Tekniset tiedot	35
Yhteensopivuustilat	37
Säädökset ja turvallisuushuomautukset	41

Johdanto

Toiminnot

Tämä tuote on single-chip DLP®-projektor. Laitteen erinomaisia toimintoja ovat:

- DLP®-teknologia
- S1200: Natiivi 1024 x 768 XGA -tarkkuus
Tuki 4:3/16:9 kuvasuhteelle
- Acer ColorBoost -teknologia antaa luonnon todelliset värit kirkkaille, eloisille kuville.
- Korkea kirkkaus- ja kontrastisuhde
- Monipuoliset näyttötilat (Bright (Kirkas), Standard (Standardi), Video, Blackboard (Liitutaulu), User 1 (Käyttäjä 1), User 2 (Käyttäjä 2)) mahdollistavat optimaalisen suoritusosan missä tahansa tilanteessa
- NTSC / PAL / SECAM -yhteensopiva ja tuki HDTV:lle (720p, 1080i, 1080p)
- Alhainen virrankulutus ja virransäästötila (ECO) pidentävät lampun käyttöikää
- Acer EcoProjeciton Technology tuo älykkään virransäästön ja fyysisen tehokkuuden parannuksen
- Empowering Key ilmaisee Acer Empowering Technology -apuohjelmat (Acer eView, eTimer, eOpening, ePower Management) asetusten helpoksi säätämiseksi
- Varustettu HDCP:tä tukevalla HDMI™-liitännällä
- Pitkälle kehitetty digitaalinen trapetsikorjaus optimoi esitykset
- Monikieliset näyttövalikot (OSD)
- Kattava kaukosäädin
- 2 x digitaalinen zoomi ja panorointiliiketoiminto
- Microsoft® Windows® 2000, XP, Vista® OS yhteensopiva

Pakkaus

Alla ovat kuvattuina projektorin mukana tulevat osat. Varmista, että toimitus on täydellinen. Ota heti yhteyttä jälleenmyyjään, jos jokin osa puuttuu.



Projektorin linssinsuojuksella



Virtajohto



VGA-kaapeli



Komposiittivideokaapeli



Turvallisuuskortti



Käyttöopas



Kaukosäädin



Pika-aloitusopa



2 x paristo



Kantolaukku

Projektorin kuvaus

Yleiskuva projektorista Etu/yläpuoli

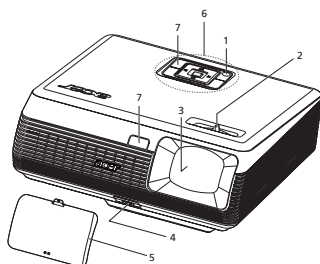

#	Kuvaus	#	Kuvaus
1	Virtapainike	5	Linssinsuojus
2	Tarkennusrenga	6	Ohjauspaneeli
3	sZoomin linssi	7	Kaukosäätimen vastaanottimet
4	Nostopainike		



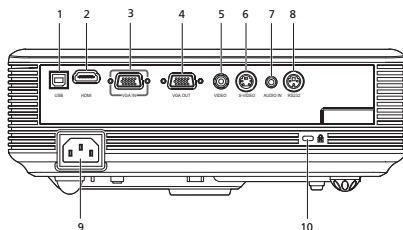

Takapuoli

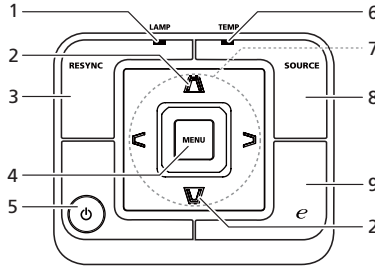

#	Kuvaus	#	Kuvaus
1	USB-liitin	6	S-videotuloliitin
2	HDMI-liitin	7	Audiotuloliitin
3	PC-analoginen signaali/HDTV/SCART/ komponenttvideotuloliitin (VGA IN)	8	RS232-liitin
4	Monitorin ketjutusulostuloliitin (VGA- Out)	9	Pistoke
5	Komposiittivideotuloliitin	10	Kensington™ lock port

Ohjauspaneeli



#	Toiminto	Kuvaus
1	LAMPPU	Lampun LED-merkkivalo.
2	Kuvan muodon korjaus	Säätää kallistuman aiheuttamaa kuvahäiriötä.
3	RESYNC	Synkronoi projektorin automaattisesti vastaamaan lähdesignaalia.
4	VALIKKO	<ul style="list-style-type: none"> Paina "VALIKKO" käynnistääksesi näyttövalikon (OSD), siirtyäksesi takaisin edelliseen vaiheeseen näyttövalikkotoiminnoissa tai poistuaksesi näyttövalikosta. Vahvista kohteiden valinta.
5	VIRTA	Virtapainike ja Virtamerkkivalo. Katso osio "Projektorin kytkeminen päälle/pois päältä".
6	LÄMP.	Lämpötilan LED-merkkivalo.
7	Nelisuuntaiset valintanäppäimet	Käytä     valitaksesi kohtia tai tehdäksesi säätöjä valintaasi.
8	LÄHDE	Paina " LÄHDE " valitaksesi RGB-, komponentti-, S-video-, komposiitti-, SCART ja HDMI™-lähteet.
9	Empowering-avain	Ainutlaatuiset Acer-toiminnot: eOpening, eView, eTimer, ePower Management.

Kauko-ohjaimen ulkonäkö

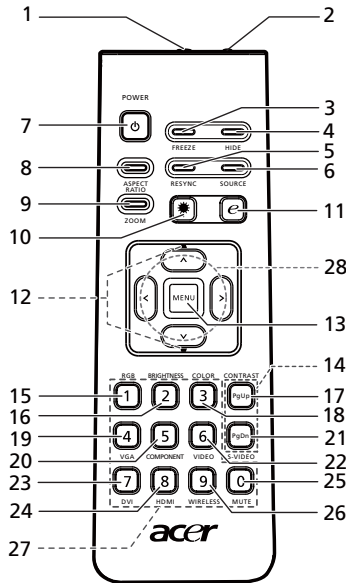

#	Kuvake	Toiminto	Kuvaus
1		Infrapunalähetin	Lähetää signaalia projektoriin.
2 ^(#)		Laser-osoitin	Osoita kaukosäätimellä heijastuspintaa.
3		PYSÄYTYS	Näytettävän kuvan pysäyttämiseen.
4		PIILOTA	Kytkee videon pois päältä hetkellisesti. Paina " PIILOTA ", jos haluat piilottaa kuvan, paina uudelleen näyttääksesi kuvan.
5		RESYNC	Synkronoi projektorin automaattisesti vastaamaan lähdesignaalia.
6		LÄHDE	Paina " LÄHDE " valitaksesi RGB-, komponentti-, S-Video-, komposiitti-, SCART- ja HDMI™-lähteet.
7		VIRTA	Katso sisältö kohdassa " Projektorin kytkeminen päälle/pois päältä ".
8		Kuvasuhde	Halutun kuvasuhteen valitsemiseen (Auto/4:3/16:9)
9		ZOOM	Lähentää tai loitontaa projektorin heijastamaa kuvaa.
10 ^(#)		Laser-painike	Suuntaa kaukosäädin heijastuspintaa kohti ja pidä tätä painiketta painettuna aktivoitaksesi laser-osoittimen. Tämä toiminto ei ole tuettu Japanin markkinoilla.
11		Empowering-avain	Ainutlaatuiset Acer-toiminnot: eOpening, eView, eTimer, ePower Management.
12	-	Kuvan muodon korjaus	Säätää kallistuman aiheuttamaa kuvahäiriötä (± 40 astetta).
13		VALIKKO	<ul style="list-style-type: none"> Paina "VALIKKO" käynnistääksesi näyttövalikon (OSD), siirtyäksesi takaisin edelliseen vaiheeseen näyttövalikkotoiminnossa tai poistuaaksesi näyttövalikosta. Vahvista kohteiden valinta.

#	Kuvake	Toiminto	Kuvaus
14		SIVU	Vain tietokonetilassa. Käytä tätä painiketta seuraavan tai edellisen sivun valitsemiseen. Tämä toiminto on käytettävissä vain, kun liitäntä on tehty tietokoneeseen USB-kaapelilla.
15		RGB	Press " RGB " true-color-optimoinnin tekemiseksi.
16		KIRKKAUS	Paina " KIRKKAUS " säätääksesi kuvan kirkkautta.
17		Kontrasti	Käytä " KONTRASTI " -asetusta säätämään kuvan kuvien tummimpien ja vaaleimpien kohtien välistä suhdetta.
18		VÄRI	Paina " VÄRI " säätääksesi kuvan värilämpötilaa.
19		VGA	Paina " VGA " vaihtaaksesi lähteen VGA-liittämiseen. Tämä liitin tukee signaaleita analoginen RGB, YPbPr (480p/576p/720p/1080i), YCbCr (480i/576i) ja RGBsync.
20		KOMPONENTTI	Paina " KOMPONENTTI " vaihtaaksesi lähteen komponenttvideoksi. Tämä liitin tukee signaaleja YPbPr (480p/576p/720p/1080i) ja YCbCr (480i/576i).
21		S-VIDEO	Lähteen muuttamiseen S-videoksi.
22		VIDEO	Lähteen muuttamiseen komposiittivideoksi.
23		DVI	Ei toimintoa.
24		HDMI™	Lähteen muuttamiseen HDMI:ksi. (malleissa, joissa on HDMI™ -liitin)
25		MYKISTÄ	Äänen kytkemiseen päälle/pois päältä.
26		WIRELESS(LANG ATON)	Ei toimintoa.
27		Näppäimistö 0-9	Paina " 0-9 " kirjoittaaksesi salasanan kohdassa "Security (Turvallisuus)".
28		Nelisuuntaiset valintanäppäimet	Käytä ylös-, alas-, vasemmalle-, oikealle-painikkeita valitaksesi kohtia tai tehdäkseen säätöjä valintaasi.



Huomautus: "#" Ei tuettu Japanin alueella.



Aluksi

Projektorin liittäminen

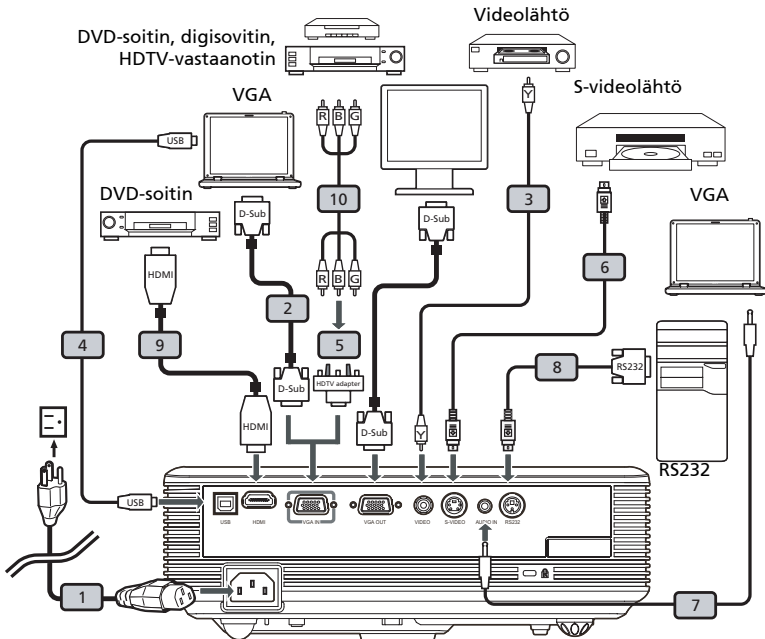

#	Kuvaus	#	Kuvaus
1	Virtajohto	6	S-videokaapeli
2	VGA-kaapeli	7	Audiokaapeliliitin/liitin
3	Komposiittivideokaapeli	8	RS232-kaapeli
4	USB-kaapeli	9	HDMI-kaapeli
5	VGA-komponentti/HDTV-sovitin	10	3 RCA-komponenttikaapelia



Huomautus: Varmistaaksesi, että projektori toimii kunnolla tietokoneesi kanssa, varmista, että näyttötilan ajoitus on yhteensopiva projektorin kanssa.

Projektorin kytkeminen päälle/pois päältä

Projektorin kytkeminen päälle

- 1 Poista linssinsuojus (Kuva 1).
- 2 Varmista, että virtajohto ja signaalikaapeli on liitetty kunnolla. Virtamerkkivalo vilkkuu punaisena. (Kuva 2)
- 3 Käynnistä projektori painamalla ohjauspaneelin "**Power (Virta)**" -painiketta, jolloin virtamerkkivalo muuttuu siniseksi. (Kuva 2)
- 4 Käynnistä lähde (tietokone, kannettava tietokone, videolaite, jne.). Projektori löytää lähteen automaattisesti.
 - Jos "Lock (Lukitus)" ja "Source (Lähde)" -kuvakkeet näkyvät näytössä, se tarkoittaa, että projektori on lukittu määrättyyn lähdetyyppiin ja sen tyyppistä tulosignaalia ei ole havaittu.
 - Jos näytössä näkyy viesti "No signal (Ei signaalia)", varmista, että signaalikaapelit on liitetty kunnolla.
 - Jos yhdistät samanaikaisesti useita lähteitä, käytä tulojen vaihtamiseen ohjauspaneelin "Source (Lähde)" -painiketta tai kaukosäätimen suoraa lähdepainiketta.

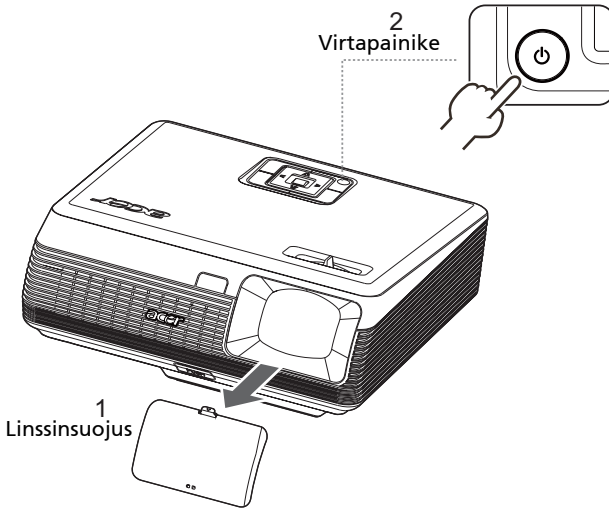

Projektorin sammuttaminen

- 1 Projektori sammutetaan painamalla "**Power (Virta)**"-painiketta kahdesti. Seuraava viesti näkyy näytössä 10 sekuntia.
**"Please press power button again to complete the shutdown process."
(Paina virtapainiketta uudelleen päättääksesi sammutusprosessin).**
- 2 Välittömästi virrankatkaisun jälkeen virtamerkkivalo vilkkuu nopeasti punaisena ja tuuletin/tuulettimet jatkavat toimintaansa noin 120 sekuntia. Tällä varmistetaan järjestelmän jäähtyminen oikein.
- 3 Kun järjestelmän jäähtytys on valmis "**Power (Virta)**"-merkkivalo muuttuu tasaisen punaiseksi, mikä tarkoittaa, että projektori on siirtynyt valmiustilaan.
- 4 Virtajohdon irrottaminen on nyt turvallista.



.....
Varoitus: Älä käynnistä projektoria heti sen päältä kytkemisen jälkeen.



.....
Huomautus: jos haluat kytkeä projektorin takaisin päälle, sinun on odotettava vähintään 60 sekuntia, ennen kuin painat "**Power (Virta)**"-painiketta käynnistääksesi projektorin uudelleen.



.....
Varoitusvalot:

- Jos projektori sammuu automaattisesti ja **LAMP (LAMPPU)** -merkkivalo muuttuu tasaisen punaiseksi, ota yhteys paikalliseen jälleenmyyjään tai huoltokeskukseen.
- Jos projektori sammuu automaattisesti ja **TEMP (LÄMP.)** -merkkivalo muuttuu tasaisen punaiseksi, projektori on ylikuumentunut. Alla oleva viesti tulee näyttöön, jos ylikuumenemista on tapahtumassa:
**"Projector Overheated. Lamp will automatically turn off soon."
(Projektorin ylikuumentunut. Lamppu sammuu pian automaattisesti.)**
- Jos **TEMP (LÄMP.)** -merkkivalo palaa punaisena ja alla oleva viesti näkyy näytöllä, ota yhteys paikalliseen jälleenmyyjään tai huoltokeskukseen:
**"Fan fail. Lamp will automatically turn off soon."
(Tuuletinvika. Lamppu sammuu pian automaattisesti.)**

Heijastetun kuvan säätäminen

Heijastetun kuvan korkeuden säätäminen

Tämä projektori on varustettu kuvan korkeuden säädön mahdollistavalla säätöjalalla.

Kuvan nostaminen:

- 1 Paina noston vapautuspainikkeita. (Kuva 1)
- 2 Nosta kuva haluttuun korkeuskulmaan (Kuva 2) ja vapauta sitten painike lukitaksesi nostojalan tähän asentoon.
- 3 Käytä kallistuman säätökiekkoa (Kuva 3) kuvan kulman hienosäätöön.

Laskeaksesi kuvaa:

- 1 Paina noston vapautuspainikkeita. (Kuva 1)
- 2 Laske kuva haluttuun korkeuskulmaan (Kuva 2) ja vapauta sitten painike lukitaksesi nostojalan tähän asentoon.
- 3 Käytä kallistuman säätökiekkoa (Kuva 3) kuvan kulman hienosäätöön.

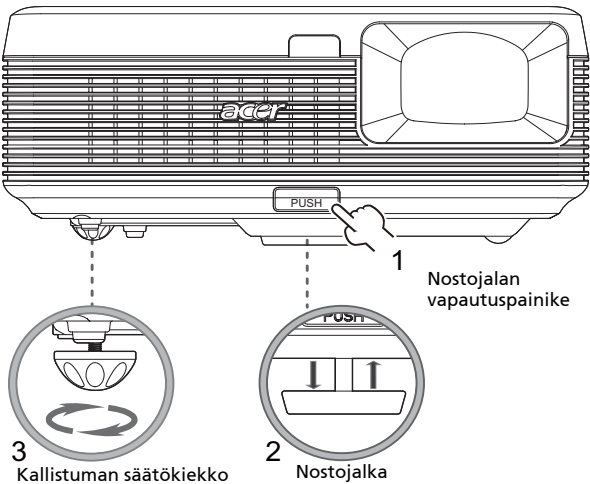

Kuvan koon ja etäisyyden optimointi

Katso alla olevasta taulukosta saavutettavissa olevat optimaaliset kuvakoot, kun projektori on sijoitettu halutulle etäisyydelle heijastuspinnasta. Esimerkki: Jos projektori on 1 m etäisyydellä heijastuspinnasta, hyvä kuvanlaatu on mahdollinen kuvakoossa 82".



Huomautus: Huomautuksena alla olevaan kuvaan, vaaditaan 144 cm:n tila, kun projektori on sijoitettu 1 m etäisyydelle.

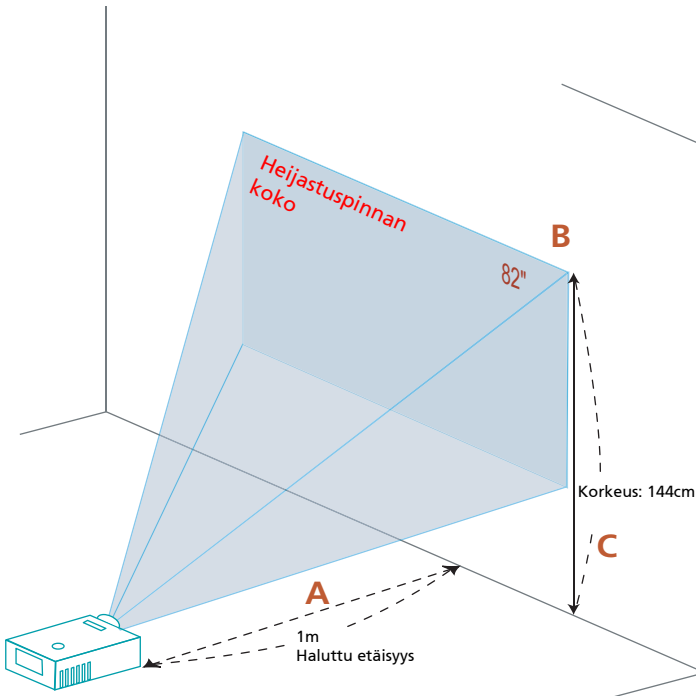

Kuva: S1200-sarjassa on kiinteästi zoomattu linssi.

Haluttu etäisyys (m) <A>	Heijastuspinnan koko		Yläreuna
	Halkaisija (tuumaa) 	L (cm) x K (cm)	Kuvan alareunasta yläreunaan (cm) <C>
0,5	41	83 x 63	72
1	82	167 x 125	144
1,5	123	333 x 250	216
2	164	333 x 250	288
2,5	205	417 x 313	359
3	246	500 x 375	431
3,5	287	583 x 438	503
4	328	667 x 500	575

Haluttuun kuvakokoon pääseminen säätämällä etäisyyttä ja zoomia

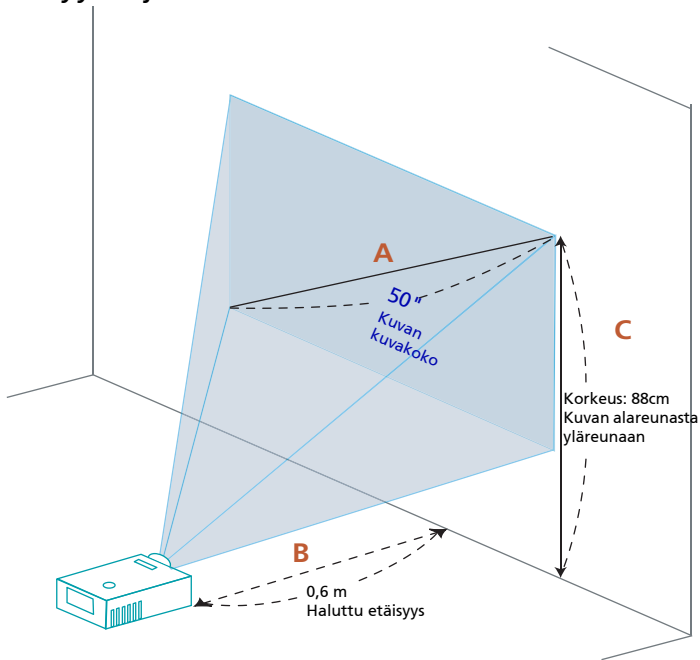

Alla olevassa taulukossa näytetään, kuinka saavutetaan haluttu kuvakoko säätämällä joko sijaintia tai zoomausrenkasta. Esimerkki: 50 tuuman kuvakoon saavuttamiseksi projektori asetetaan 0,6m etäisyydelle heijastuspinnasta.

Haluttu kuvakoko		Etäisyys	Yläreuna
Halkaisija (tuumaa) <A>	L (cm) x K (cm)	Zoomi (m) 	Kuvan alareunasta yläreunaan (cm) <D>
30	61 X 46	0,4	53
40	81 x 61	0,5	70
50	102 x 76	0,6	88
60	122 x 91	0,7	105
70	142 x 107	0,9	123
80	163 x 122	1,0	140
90	183 x 137	1,1	158
100	203 x 152	1,2	175
120	244 x 183	1,5	210
150	305 x 229	1,8	263
180	366 x 274	2,2	315
200	406 x 305	2,4	351
250	508 x 381	3,0	438
300	610 x 457	3,7	526

Käyttäjän ohjaimet

Asennusvalikko

Asennusvalikko on kuvaruutuvalikko (OSD) projektorin asentamista ja huoltoa varten. Käytä OSD-valikkoa vain kun viesti "No signal input (Ei signaalituloa)" näkyy ruudulla.

Valikkoasetukset sisältävät ruudun koon ja etäisyyden, tarkennuksen, trapetsikorjauksen ja muita asetuksia ja säätöjä.

- 1 Kytke projektori päälle painamalla "Power (virta)" painiketta ohjaustaulusta.
- 2 Painamalla ohjaustaulun valikkopainiketta voit käynnistää OSD-valikon projektorin asennusta ja ylläpitoa varten.

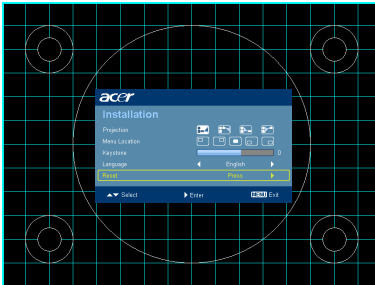







- 3 Taustakuviotoimii ohjeena kalibroinnin ja asetusten, kuten ruudun koon ja etäisyyden, tarkkuuden ja muun, säätämiseen.
- 4 Asennusvalikko sisältää seuraavat vaihtoehdot:

- Projection method (Projektiotapa)
- Menu location (Valikon paikka)
- Keystone settings (Trapetsikorjaus)
- Language settings (Kieliasetukset)
- Reset to factory default function (Nollaa tehdasoletuksiin)

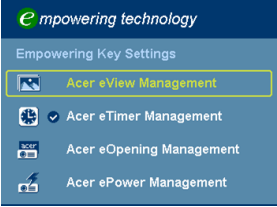
Valitse ylös- ja alasnuolilla asetus, säädä sitä vasemmalle- ja oikealle-nuolilla ja siirry oikealle-nuolella asetuksen alivalikkoon. Uudet asetukset tallennetaan automaattisesti valikosta poistuttaessa.

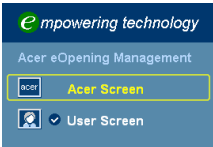
- 5 Voit poistua valikosta ja palata Acer-tervetuloruutuun koska tahansa painamalla valikkopainiketta.

Acer Empowering -teknologia

<p>Empowering näppäin</p>  <p>The screenshot shows the 'Empowering Key Settings' menu with four options: 'Acer eView Management', 'Acer eTimer Management', 'Acer eOpening Management', and 'Acer ePower Management'. 'Acer eView Management' is highlighted with a yellow box.</p>	<p>Acer Empowering Key tarjoaa neljä ainutlaatuista Acer-toimintoa: "Acer eView Management", "Acer eTimer Management", "Acer eOpening Management" ja "Acer ePower Management". Paina ""-näppäintä yli sekunnin käynnistäaksesi OSD-päävalikon muokataksesi sen toimintoa.</p>
<p>Acer eView Management</p>  <p>The screenshot shows the 'Acer eView Management' menu with options: 'Bright', 'Standard', 'Video', 'Blackboard', 'User 1', and 'User 2'. 'Bright' is highlighted with a yellow box.</p>	<p>Paina "" käynnistäaksesi "Acer eView Management" -alavalikon. "Acer eView Management" on näyttötilavalintaa varten. Katso lisätietoja kohdasta Näyttövalikot (OSD).</p>
<p>Acer eTimer Management</p>  <p>The screenshot shows the 'Acer eTimer Management' menu with options: 'Start', 'Period', 'Alarm', 'Display', and 'Location'. 'Start' is highlighted with a yellow box.</p>	<p>Paina "" käynnistäaksesi "Acer eTimer Management" -alavalikon. "Acer eTimer Management" tarjoaa muistutustoiminnon esitysaikasäätimelle. Katso lisätietoja kohdasta Näyttövalikot (OSD).</p>
<p>Acer eOpening Management</p>  <p>The screenshot shows the 'Acer eOpening Management' menu with options: 'Acer Screen' and 'User Screen'. 'Acer Screen' is highlighted with a yellow box.</p>	<p>Paina "" käynnistäaksesi "Acer eOpening Management" -alavalikon. "Acer eOpening Management" antaa käyttäjän muuttaa aloitusnäyttöä persoonalliseksi. Katso lisätietoja kohdasta Näyttövalikot (OSD).</p>
<p>Acer ePower Management</p>  <p>The screenshot shows the 'Acer ePower Management' menu with options: 'ECC Mode', 'High Altitude', and 'Auto Shutdown'. 'ECC Mode' is highlighted with a yellow box.</p>	<p>Voit käynnistää "Acer ePower Managementin" painamalla "". Acer ePower Management tuo käyttäjälle pikakuvakkeen lampun ja projektorin käyttöään säästämiseen. Katso lisätietoja kohdasta Kuvaruutunäyttö.</p>

Näyttövalikot (OSD)

Projektorissa on monikielisiä näyttövalikkoja, joiden avulla voit säätää kuvaa ja muuttaa useita asetuksia.

OSD-valikkojen käyttö

- Avaa OSD-valikko painamalla **"MENU (Valikko)"** kaukosäätimellä tai ohjauspaneelissa.
- Kun OSD-näyttö tulee näkyviin, paina ▲ ▼ -näppäimiä valitaksesi jonkin päävalikon kohdista. Kun olet valinnut halutun valikkokohdan, paina ► siirtyäksesi alavalikkoon ominaisuuden asettamiseksi.
- Valitse haluamasi kohta ▲ ▼ -näppäimillä ja säädä asetuksia ◀ ▶ -näppäimillä.
- Valitse seuraava säädettävä kohta alavalikosta ja säädä sitä edellä kuvatulla tavalla.
- Paina **"MENU (Valikko)"** kaukosäätimellä tai ohjauspaneelissa, näyttö palaa päävalikkoon.
- Voit poistua OSD-valikosta painamalla uudelleen **"MENU (Valikko)"** kaukosäätimellä tai ohjauspaneelissa. Näyttövalikko sulkeutuu ja projektori tallentaa uudet asetukset automaattisesti.



Color (Väri)

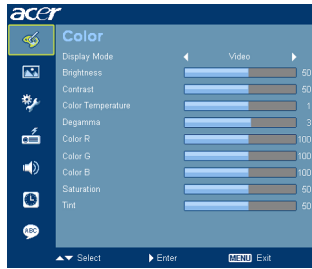

Display Mode (Esitysmoodi)	<p>Erilaisille kuvatyypeille on valmiiksi asetettuja optimoituja asetuksia.</p> <ul style="list-style-type: none"> Bright (Kirkas): Kirkkauden optimoimiseksi Standard (Standardi): Tavalliselle ympäristölle. Video: Videokuvan toistamiseen kirkkaassa ympäristössä. BlackBoard: BlackBoard-tila parantaa väriä projisoitaessa. User1 (Käyttäjä1): Muistaa käyttäjän asetukset. User2 (Käyttäjä2): Muistaa käyttäjän asetukset.
Brightness (Kirkkaus)	<p>Säädä kuvan kirkkautta.</p> <ul style="list-style-type: none"> Paina ◀ tummentaaaksesi kuvaa. Paina ▶ valaistaksesi kuvaa.
Contrast (Kontrasti)	<p>"Contrast (Kontrasti)" säätää kuvien tummimpien ja vaaleimpien kohtien välistä suhdetta. Kontrastin säätäminen muuttaa valkoisen ja mustan määrää kuvassa.</p> <ul style="list-style-type: none"> Paina ◀ vähentääkseen kontrastia. Paina ▶ lisätäkseen kontrastia.
Color Temperature (Väriämpötila)	Säädä väriämpötilaa. Korkeammissa väriämpötiloissa näytön kuva näyttää kylmemmältä ja alhaisimissa väriämpötiloissa lämpimämmältä.
Degamma (Gammakorjaus)	Vaikuttaa tumman maiseman esittämiseen. Mitä suurempi gamma-arvo, sen kirkkaammalta maisema näyttää.
Color R (Väri R)	Säätää punaista väriä
Color G (Väri G)	Säätää vihreää väriä
Color B (Väri B)	Säätää sinistä väriä
Saturation (Värikylläisyys)	<p>Säätää videokuvan mustavalkoisesta täysvärikuvaan.</p> <ul style="list-style-type: none"> Paina ◀ vähentääkseen kuvan värimäärää. Paina ▶ lisätäkseen kuvan värimäärää.

Tint (Sävy)	Säätää punaisen ja vihreän väritasapainoa. <ul style="list-style-type: none"> • Paina ◀ lisätäksesi vihreän määrää kuvassa. • Paina ▶ lisätäksesi punaisen määrää kuvassa.
-------------	--



Huomautus: "Saturation (Värikylläisyys)" -ja "Tint (Sävy)" -toiminnot eivät ole tuettuja tietokonetilassa ja HDMI-tilassa.

Image (Kuva)

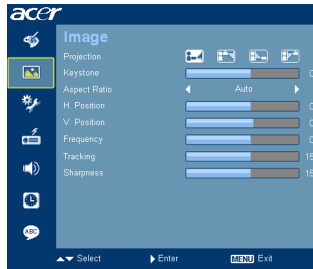

Projection (Projisointitapa) 	Työpöydän etuosa <ul style="list-style-type: none"> • Tehdasasetus.
	Front-Ceiling <ul style="list-style-type: none"> • Valitessasi tämän toiminnon, projektori kääntää kuvan ylösalaisin katosta heijastamista varten.
	Työpöydän takaosa <ul style="list-style-type: none"> • Valitessasi tämän toiminnon, projektori kääntää kuvan niin, että voit heijastaa läpikuultavan valkokankaan takaa.
	Takakatto <ul style="list-style-type: none"> • Valitessasi tämän toiminnon, projektori kääntää kuvan samanaikaisesti sivu- ja pystysuunnassa. Voit heijastaa katosta valkokankaan takaa.
Keystone (Kuvan muodon korjaus)	Säätää kallistuman aiheuttamaa kuvahäiriötä. (±40 astetta)
Aspect Ratio (Kuvasuhte) 4:3 ↔ 16:9 	Valitse kuvan muotosuhde tällä toiminnolla. <ul style="list-style-type: none"> • Auto (Automaattinen): Säilytä kuvan alkuperäinen leveyskorkeussuhde ja maksimoi kuvan sopivuus natiiveihin vaaka- tai pystypikseleihin. • 4:3: Kuva skaalautuu näyttöön sopivaksi ja näytetään 4:3 kuvasuhteella. • 16:9: Kuva skaalautuu näytön leveyteen sopivaksi ja korkeus säädetään näyttämään kuva 16:9 kuvasuhteessa.

H. Position (Vaakakohta)	<ul style="list-style-type: none"> • Paina ◀ siirtääksesi kuvaa vasemmalle. • Paina ▶ siirtääksesi kuvaa oikealle.
V. Position (Pystykohta)	<ul style="list-style-type: none"> • Paina ◀ siirtääksesi kuvaa alas. • Paina ▶ siirtääksesi kuvaa ylös.
Frequency (Taajuus)	"Frequency (Taajuus)" muuttaa projektorin virkistystaajuutta niin, että se vastaa tietokoneesi grafiikkakortin taajuutta. Jos näet projisoidussa kuvassa pystysuuntaisen vilkkuvan palkin, käytä tätä toimintoa tarvittavien säätöjen tekemiseen.
Tracking (Seuranta)	Synkronoi projektorin signaaliajastuksen grafiikkakortin kanssa. Jos kuva on epävakaata tai vilkkuva, käytä tätä toimintoa sen korjaamiseen.
Sharpness (Terävyys)	Säätää kuvan terävyyttä. <ul style="list-style-type: none"> • Paina ◀ vähentääksesi terävyyttä. • Paina ▶ lisätäksesi terävyyttä.



Huomautus: "H. Position (Vaakakohta)", "V. Position (Pystykohta)", "Frequency (Taajuus)" ja "Tracking (Seuranta)" toiminnot eivät ole tuettuja HDMI- ja videotilassa.

Huomautus: "Sharpness (Terävyys)" -toiminto ei ole tuettu HDMI- ja tietokonetilassa.

Management (Hallinta)

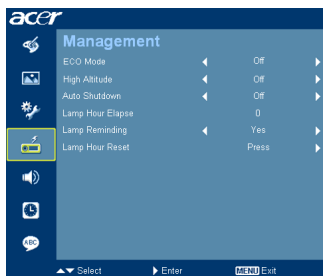





ECO Mode (Virransäästötila)	Valitse "On (Päälle)" himmentääksesi projektorin lampun virrankulutuksen säästämiseksi, lampun keston pidentämiseksi ja äänen vaimentamiseksi. Valitse "Off (Pois)" palataksesi normaaliin tilaan.
High Altitude (Korkeat paikat)	Valitse High Altitude (korkeat paikat) -tila asetuksella "On(Päälle)". Tällöin tuulettimet pyörivät jatkuvasti täydellä nopeudella, ja projektori tuulettuu asianmukaisesti korkeissakin paikoissa.
Auto Shutdown (Automaattinen katkaisu)	Projektori sammuu automaattisesti, kun signaalituloa ei ole ollut määritetyn ajan jälkeen. (minuuteissa)
Lamp Hour Elapse (Kuluneet lampputunnit)	Näyttää lampun kuluneen käyttöajan (tunteina).
Lamp Reminding (Lamppumuistutus)	Aktivoi tämä toiminto näyttämään muistutus lampun vaihtamisesta 30 tuntia ennen sen odotetun käyttöajan loppumista.
Lamp Hour Reset (Nollaa lampputunnit)	Paina -painiketta valittuasi "Yes (Kyllä)" palauttaaksesi lampputuntilaskurin 0 tunniksi.

Setting (Asetus)

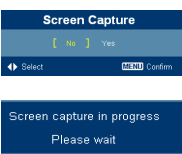





Menu Location (Valikon sijainti)	Valitse valikon sijainti näytöllä.
Source Lock (Lähteen lukitus)	Kun tämä toiminto on kytketty "off (Pois)", projektori etsii muita signaaleja, jos nykyinen tulosignaali häviää. Kun lähteen lukitus on kytketty "on (Päälle)", se "lukitsee" nykyisen lähdekanavan, jolle paina "Source (Lähde)" -painiketta kaukosäätimellä seuraavalle kanavalle siirtymiseksi.
Startup Screen (Käynnistysnäyttö)	Valitse haluamasi aloitusnäytön muutosuhde tällä toiminnolla. Jos vaihdat asetusta, muutokset tulevat voimaan, kun poistut näyttövalikosta. <ul style="list-style-type: none"> • Acer: Acer-projektorin oletuskäynnistysnäyttö. • User (käyttäjä): Käytä "Screen Capture (Kuvakaappaus)" -toiminnon Muista kuva -toimintoa.

<p>Screen Capture (Kuvakaappaus)</p>  <p>Screen capture in progress Please wait</p>	<p>Mukauta aloitusnäyttö tällä toiminnolla. Voit kaapata kuvan, jota haluat käyttää aloitusnäyttönä, noudattamalla seuraavia ohjeita. Huomautus:</p> <p>Ennen kuin jatkat seuraavilla vaiheilla varmista, että "Keystone (Kuvan muodon korjaus)" on asetettu oletusarvoon 0 ja kuvasuhteeksi on asetettu 4:3. Katso lisätietoja kohdasta "Image (Kuva)".</p> <ul style="list-style-type: none"> • Muuta "Startup Screen (Oletusnäyttö)" oletusasetuksesta "Acer" asetukseen "User (Käyttäjä)". • Paina "Screen Capture (Kuvakaappaus)" mukauttaaksesi aloitusnäyttöä. • Valintaikkuna tulee näkyviin toiminnon vahvistamiseksi. Valitse "Yes (Kyllä)", jos haluat käyttää nykyistä kuvaa mukautettuna aloitusnäyttönä. Kaappausala on punainen neliön muotoinen alue. Valitse "No (Ei)", jos haluat perua kuvakaappauksen ja poistua näyttövalikosta. • Näkyviin tulee viesti, jossa mainitaan kuvakaappauksen olevan käynnissä. • Kun kuvakaappaus on valmis, viesti katoaa ja näkyviin tulee alkuperäinen näyttö. • Alla näytetty mukautettu aloitusnäyttö tulee voimaan uuden tulosignaalin ilmetessä tai kun käynnistät projektorin uudelleen.
<p>Security (Turvallisuus)</p> 	<p>Security (Turvallisuus)</p> <p>Tämä projektori tarjoaa järjestelmänvalvojalle käytännöllisen turvallisuus toiminnon projektorin käytön hallintaan.</p> <p>Paina  muuttaaksesi "Security (Turvallisuus)" -asetusta. Jos turvallisuus toiminto on käytössä, on annettava "Administrator Password (Pääkäyttäjän salasana)" ennen turvallisuusasetusten muuttamista.</p> <ul style="list-style-type: none"> • Valitse "On (Päällä)" ottaaksesi turvallisuus toiminnon käyttöön. Käyttäjän on annettava salasana voidakseen käyttää projektoria. Katso lisätietoja kohdasta "User password (Käyttäjän salasana)". • Jos "Off (Pois)" on valittu, käyttäjä voi käynnistää projektorin ilman salasanaa.
	<p>Timeout (Min.) (Aikakatkaus (Min.))</p> <p>Kun "Security (Turvallisuus)" on aktivoitu "On (Päälle)", järjestelmänvalvoja voi asettaa aikakatkaus toiminnon.</p> <ul style="list-style-type: none"> • Paina  tai  valitaksesi aikakatkaus jaksos. • Asteikko on 10-990 minuuttia. • Kun aika täyttyy, projektori kehottaa käyttäjää antamaan salasanan uudelleen. • Oletusasetus "Aikakatkaus (Min.)" on "Off (Pois)". • Kun turvallisuus toiminto on otettu käyttöön, projektori pyytää käyttäjää antamaan salasanan projektorin käynnistettäessä. Sekä "User Password (Käyttäjän salasana)" että "Administrator Password (Järjestelmänvalvojan salasana)" voidaan hyväksyä tässä valintaikkunassa.

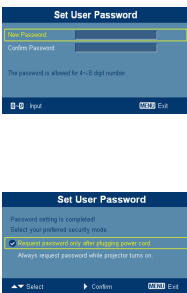

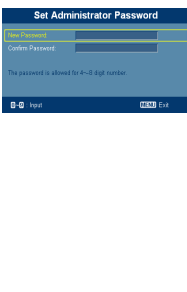
Huomautus: Kuvakaappaustoimintoonkäytössä vain kuvasuhteessa 4:3.
Huomautus: Saadaksesi parhaan kuvanlaadun XGA-malleissa loppukäyttäjää suositellaan asettamaan tietokoneen resoluutioksi 1024 x 768 ennen tämän toiminnon käyttöä.

	<p>User password (Käyttäjän salasana)</p> <ul style="list-style-type: none"> • Paina  muuttaaksesi "User Password (Käyttäjän salasana)"-asetusta. • Aseta salasana kaukosäätimen numeronäppäimillä ja vahvista se painamalla "MENU (Valikko)". • Paina  poistaaksesi merkin. • Anna salasana, kun näkyviin tulee "Confirm Password (Vahvista salasana)". • Salasanan pituuden tulee olla 4-8 merkkiä. • Jos valitset "Request password only after plugging power cord (Pyydä salasanaa vain, kun virtajohto liitetään)", projektori kehottaa käyttäjää antamaan salasanan aina, kun virtajohto liitetään. • Jos valitset "Always request password while projector turns on (Pyydä salasana aina, kun projektori käynnistetään)", käyttäjän on annettava salasana aina, kun projektori käynnistetään.
	<p>Administrator Password (Järjestelmänvalvojan salasana)</p> <p>"Administrator Passwordia (Järjestelmänvalvojan salasanaa)" voidaan käyttää sekä "Enter Administrator Password (Anna järjestelmänvalvojan salasana)"- että "Enter Password (Anna salasana)"-valintaikkunassa.</p> <ul style="list-style-type: none"> • Paina  muuttaaksesi "Administrator Password (Järjestelmänvalvojan salasana)"-asetuksen. • Oletusasetus "Administrator Password(järjestelmänvalvojan salasana)"-asetukselle on "1234". <p>Jos olet unohtanut järjestelmänvalvojan salasanan, voit palauttaa sen seuraavin toimenpitein:</p> <ul style="list-style-type: none"> • Yksilöllinen 6-numeroinen "Universal Password (Yleinen salasana)", joka on painettu turvallisuuskorttiin (pakkauksen lisävaruste). Yksilöllinen salasana on numerosarja, jonka projektori hyväksyy aina huolimatta siitä, mitkä on järjestelmänvalvojan salasana. • Jos turvallisuuskortti ja numerosarja on kadonnut, ota yhteys Acerin huoltokeskukseen.
	<p>Lock User Startup Screen (Lukitse käyttäjän käynnistysnäyttö)</p> <ul style="list-style-type: none"> • Lukitse käyttäjän aloitusnäytön oletusasetus on "OFF (POIS)". Jos lukitse käyttäjän aloitusnäytön asetus on "ON (PÄÄLLÄ)", käyttäjät eivät voi muuttaa aloitusnäyttöä, jolloin vältytään siltä, että muuta käyttäjät muuttavat sitä omavaltaisesti. Valitse "OFF (POIS)" avataksesi aloitusnäytön lukituksen.
<p>Reset (Alkuasetukset)</p>	<ul style="list-style-type: none"> • Paina painiketta valittuasi "Yes (Kyllä)" palauttaaksesi kaikkien valikoiden parametrit tehtaan oletusasetuksiksi.

Audio



Volume (Äänvoimakkuus)	<ul style="list-style-type: none"> • Paina ◀ vähentääksesi äänenvoimakkuutta. • Paina ▶ lisätäksesi äänenvoimakkuutta.
Mute (Mykistä)	<ul style="list-style-type: none"> • Valitse "On (Päälle)" mykistääksesi äänen. • Valitse "Off (Pois)" palauttaaksesi äänen.
Power On/Off Volume (Virta Päälle/Pois-äänenvoimakkuus)	<ul style="list-style-type: none"> • Valitse tämä toiminto säätääksesi ilmoituksen äänenvoimakkuutta kytkettäessä projektoria päälle/pois.
Alarm Volume (Hälytysäänenvoimakkuus)	<ul style="list-style-type: none"> • Valitse tämä toiminto säätääksesi varoitusäänimerkkien äänenvoimakkuutta.

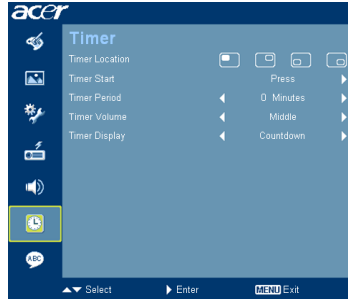

Timer (Ajastin)



Timer Location (Ajastimen sijainti)	<ul style="list-style-type: none"> • Valitse ajastimen paikka näytöllä.
Timer Start (Ajastuksen aloitus)	<ul style="list-style-type: none"> • Paina ▶ käynnistääksesi tai pysäyttääksesi ajastimen.
Timer Period (Ajastusaika)	<ul style="list-style-type: none"> • Paina ◀ tai ▶ säätääksesi ajastusaikaa.
Timer Volume (Ajastuksen äänenvoimakkuus)	<ul style="list-style-type: none"> • Valitse tämä toiminto säätääksesi ilmoituksen äänenvoimakkuutta, kun ajastintoiminto on käytössä ja aika täyttyy.
Timer Display (Ajastinnäyttö)	<ul style="list-style-type: none"> • Paina ◀ tai ▶ kytkeäksesi ajastintilan näkyviin näyttöön.

Language (Kieli)



Language (Kieli)	<p>Valitse monikielinen näyttövalikko. Käytä näppäimiä  tai  valitaksesi halutun valikkokielen.</p> <ul style="list-style-type: none"> • Paina  vahvistaaksesi valinnan.
------------------	--

Liitteet

Vianetsintä

Jos kohtaat ongelmia Acer-projektorin käytössä, katso ohjeet seuraavasta vianetsintäoppaasta. Jos ongelma ei poistu, ota yhteyttä paikalliseen jälleenmyyjään tai huoltokeskukseen.

Kuvaongelmat ja ratkaisut

#	Ongelma	Ratkaisu
1	Näytölle ei tule kuvaa	<ul style="list-style-type: none"> • Liitetty kuten kuvattu luvussa "Aluksi". • Tarkista, että liittimet ovat ehjiä. • Tarkista, että projektorin lamppu on asennettu kunnolla. Katso luku "Lampun vaihtaminen". • Varmista, että olet poistanut linssinsuojuksen, ja että projektori on päällä.
2	Osittainen, vierivä tai väärin näytetty kuva (tietokoneella (Windows 95/98/2000/XP))	<ul style="list-style-type: none"> • Paina kaukosäätimen tai ohjauspaneelin "RESYNC"-painiketta. • Jos kuva näkyy väärin: <ul style="list-style-type: none"> • Avaa ohjauspaneelin "My Computer (Oma tietokone)"-kuvake ja kaksoisnapsauta sitten "Display (Näyttö)" -kuvaketta. • Valitse "Settings (Asetukset)" -välilehti. • Varmista, että näyttöresoluutio on pienempi tai yhtäsuuri kuin UXGA (1600 x 1200). • Napsauta "Advanced Properties (Lisäasetukset)" -painiketta. <p>Jos ongelma ei poistu, vaihda käyttämäsi monitorinäyttö ja toimi seuraavien vaiheiden mukaisesti:</p> <ul style="list-style-type: none"> • Varmista, että resoluutio on pienempi tai yhtäsuuri kuin UXGA (1600 x 1200). • Napsauta "Monitor (Näyttö)" -välilehdellä olevaa "Change (Vaihda)" -painiketta. • Napsauta kohtaa "Show all devices (Näytä kaikki laitteet)". Valitse sitten "Standard monitor types (Standardimonitorityypit)" kohdassa SP; valitse tarvitsemasi piirtotarkkuus kohdassa "Models (Mallit)". • Varmista, että monitorinäytön resoluutio on pienempi tai yhtäsuuri kuin UXGA (1600 x 1200).

3	Osittainen, vierivä tai väärin näkyvä kuva (kannettavat tietokoneet)	<ul style="list-style-type: none"> • Paina kaukosäätimen tai ohjauspaneelin "RESYNC"-painiketta. • Jos kuva näkyy väärin: <ul style="list-style-type: none"> • Noudata (ylläolevan) kohdan 2 vaiheita säätääksesi tietokoneen resoluutiota. • Anna ulostuloasetukset. Esimerkki: [Fn]+[F4], Compaq [Fn]+[F4], Dell [Fn]+[F8], Gateway [Fn]+[F4], IBM [Fn]+[F7], HP [Fn]+[F4], NEC [Fn]+[F3], Toshiba [Fn]+[F5] • Jos kohtaat vaikeuksia vaihtaessasi monitorisi piirtotarkkuutta tai jos monitorisi pysähtyy, käynnistä kaikki laitteet ja projektori uudelleen.
4	Notebook- tai PowerBook-tietokoneen näyttö ei näytä esitystä	<ul style="list-style-type: none"> • Jos käytät Microsoft® Windows® -pohjaista kannettavaa tietokonetta: Jotkin PC-tietokoneet saattavat kääntää omat näyttönsä pois päältä, kun toinen näyttölaite on kytketty päälle. Jokainen näistä aktivoidaan eri tavalla. Lisätietoja saat tietokoneen käyttöoppaasta. • Jos käytät Apple® Mac® OS -pohjaista kannettavaa tietokonetta: Avaa Järjestelmäasetuksissa Näyttö ja valitse Videopeilaus "On (Päälle)".
5	Kuva on epävakaa tai vilkkuva	<ul style="list-style-type: none"> • Käytä toimintoa "Tracking (Seuranta)" sen korjaamiseen. Katso lisätietoja kohdasta "Image (Kuva)". • Vaihda tietokoneesi värikylläisyysasetuksia.
6	Kuvassa on pystysuora palkki	<ul style="list-style-type: none"> • Käytä "Frequency (Taajuus)"-toimintoa sen säätämiseen. Katso lisätietoja kohdasta "Image (Kuva)". • Tarkista ja aseta uudelleen grafiikkakorttisi näyttötila, jotta se on yhteensopiva projektorin kanssa.
7	Kuva ei ole tarkka	<ul style="list-style-type: none"> • Tarkista onko linsinsuojus poistettu. • Säädä projektorin linsin tarkennusrenkaalla. • Varmista, että heijastuspinta on vaaditun etäisyyden päässä projektorista (0,5-3,7 metriä). Katso lisätietoja kohdasta "Haluttuun kuvakokoon pääseminen säätämällä etäisyyttä ja zoomia".
8	Kuva on venynyt tilassa näytettäessä DVD:tä laajakuvana	<p>Kun toistat DVD:tä koodattuna anamorfiseen tai 16:9 kuvasuhteeseen, seuraavia asetuksia on ehkä säädettävä:</p> <ul style="list-style-type: none"> • Jos toistat 4:3 -muotoista DVD:tä, vaihda muoto 4:3 :ksi projektorin näyttövalikossa. • Jos kuva on yhä venynyt, myös kuvasuhdetta on säädettävä. Aseta näyttömuoto 16:9 (leveä) muotosuhdetyypiksi DVD-soittimessa.

9	Kuva on liian pieni tai iso	<ul style="list-style-type: none"> Säädä zoomin vipua projektorin päällä. Siirrä projektorin lähemmäs tai kauemmas valkokankaasta. Paina kaukosäätimen tai ohjauspaneelin "MENU (Valikko)" -painiketta. Siirry kohtaan "Image (Kuva) --> Aspect Ratio (Kuvasuhte)" ja kokeile eri asetuksia.
10	Kuva on kallistunut sivuilta	<ul style="list-style-type: none"> Jos mahdollista, sijoita projektori uudelleen niin, että se on keskitetty heijastuspinnalle. Paina ohjauspaneelin tai kaukosäätimen "Keystone Δ / \square" -painiketta, kunnes sivut ovat pystysuorassa.
11	Kuva näkyy peilikuvana	<ul style="list-style-type: none"> Valitse valikkonäytöstä "Image (Kuva) --> Projection (Projektio)" ja säädä heijastuksen suunta.

Projektoriongelmat

#	Tila	Ratkaisu
1	Projektori pysähtyy reaktion kaikkilla säätimillä	Jos mahdollista, sulje monitori ja irrota virtajohto ja odota vähintään 30 sekuntia, ennen kuin yhdistät virtajohtoon uudelleen.
2	Lamppu palaa loppuun tai siitä kuuluu poksahdusääni	Kun lampun käyttöikä päättyy, se sammuu ja siitä kuuluu äänekäs poksahdus. Jos näin tapahtuu, laite ei käynnisty, ennen kuin lamppu on vaihdettu. Vaihtaessasi lampun, seuraa kohdassa "Lampun vaihtaminen" annettuja ohjeita.

Näyttövalikon viestit

#	Tila	Muistutusviesti
1	Viesti	<p>Fan fail (Tuuletinvika) - järjestelmän tuuletin ei toimi.</p> <p style="text-align: center;">Fan Fail. Lamp will automatically turn off soon.</p> <p>Projector Overheated (Projektorin ylikuumeneminen) - projektori on ylittänyt suositellun käyttölämpötilan ja sen on annettava jäähtyä, ennen kuin sitä voi käyttää. Tarkista myös, onko pölysuodattimet asennettu. Jos pölysuodatin on tukkeutunut pölystä, puhdista se. Katso lisätietoja kohdasta "Pölysuodattimen puhdistaminen ja vaihtaminen".</p> <p style="text-align: center;">Projector Overheated. Lamp will automatically turn off soon.</p> <p>Replace the lamp (Vaihda lamppu) - lamppu on saavuttamassa maksimikäyttöikänsä. Valmistaudu vaihtamaan se pian.</p> <p style="text-align: center;">Lamp is approaching the end of its useful life in full power operation. Replacement suggested!</p>

Merkkivalo- ja hälytysmääritysluettelo

LED-merkkivaloviestit

Viesti	Lampun LED-merkkivalo	Lämp.-LED	Virran LED-valo	
	Punainen	Punainen	Punainen	Sininen
Valmiustila (virtajohto liitetty)	--	--	V	--
Vitapainike ON (Päällä)	--	--	--	V
Lamppu uudelleen	--	--	--	Nopea vilkkuminen
Sammuttaminen (jäähdytystila)	--	--	Nopea vilkkuminen	--
Sammuttaminen (jäähdytys valmis)	--	--	V	--
Virhe (lämpövirhe)	--	V	--	V
Virhe (Tuulettimen lukitusvirhe)	--	Nopea vilkkuminen	--	V
Virhe (lampun särkyminen)	V	--	--	V
Virhe (väripyörävika)	Nopea vilkkuminen	--	--	V

Lampun vaihtaminen

Poista ruuvimeisselillä ruuvi(t) kannesta ja vedä lamppu ulos.

Projektori havaitsee lampun käyttöiän loppumisen. Näyttöön tulee varoitusviesti "**Lamp is approaching the end of its useful life in full power operation. Replacement Suggested! (Lamppu lähestyy käyttöikänsä päättä täydellä käyttöteholla. Vaihtoa suositellaan!)**" Nähdessäsi tämän viestin, vaihda lamppu niin pian kuin mahdollista. Varmista, että projektori on ehtinyt jäähtyä vähintään 30 minuuttia, ennen kuin vaihdat lampun.



Varoitus: Lampun kotelo on kuuma! Anna sen jäähtyä, ennen kuin vaihdat lampun.

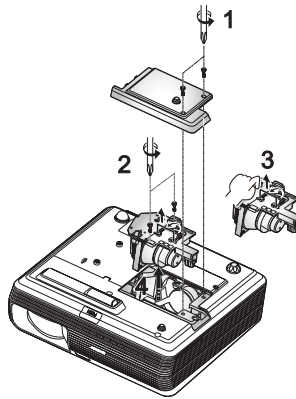

Lampun vaihtaminen

- 1 Sammuta projektori painamalla virtapainiketta.
- 2 Anna projektorin jäähtyä vähintään 30 minuuttia.
- 3 Irrota virtajohto.
- 4 Irrota ruuvi kannesta ruuvimeisselillä. (Kuva #1)
- 5 Työnnä ylöspäin ja irrota kansi.
- 6 Irrota kaksi lamppumoduulin kiinnitysruuvia (Kuva #2) ja vedä lampputanko ulos. (Kuva #3)
- 7 Vedä lamppumoduuli voimakkaasti ulos. (Kuva #4)

Tee tämä käänteisessä järjestyksessä, kun kiinnität lamppumoduulin.



Varoitus: Vähentääksesi henkilövahingon vaaraa, älä pudota lamppumoduulia tai kosketa lampun. Lamppu voi särkyä ja aiheuttaa vamman jos se pudotetaan.

Kattoasennus

Jos haluat kiinnittää projektoria kattokiinnityksellä, katso seuraavat vaiheet:

- 1 Poraa neljä reikää kiinteään, rakenteellisesti ehjään katon osaan ja kiinnitä kiinnitysalusta.

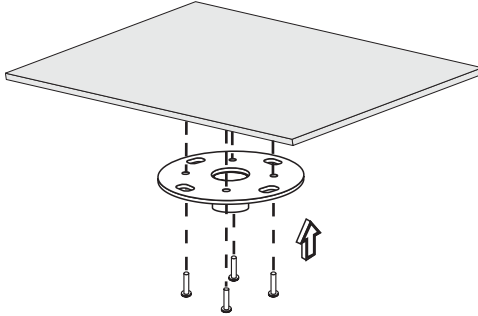

Huomautus: Ruuvit eivät kuulu toimitukseen. Hanki asianmukaiset ruuvit kattotyyppin mukaan.

- 2 Kiinnitä kattotanko oikeantyyppisillä nelisynteriruuveilla.

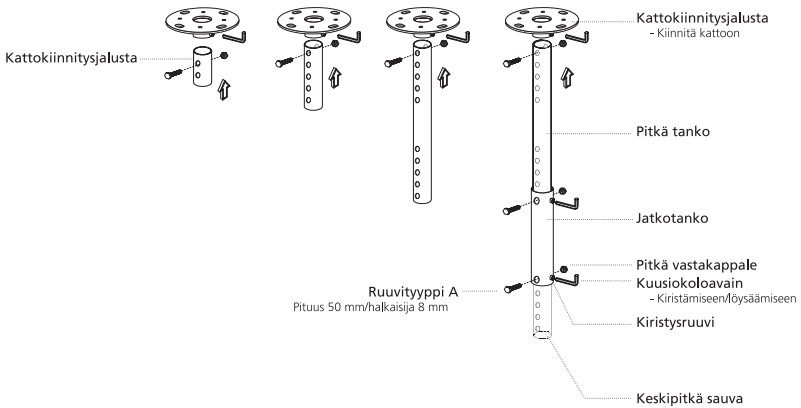

- 3 Käytä projektoripuolella oikeaa määrää ruuveja projektorin kiinnittämiseen kattokiinnitystelineeseen.

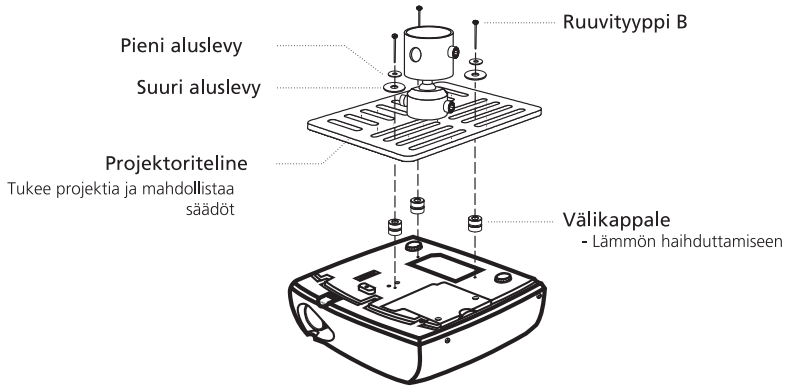

Huomautus: On suositeltavaa säilyttää kohtuullinen etäisyys kiinnitystelineen ja projektorin välillä kunnollisen lämpöjakelun varmistamiseksi. Käytä kahta välilevyä lisätukena, jos katsot tarpeelliseksi.

- 4 Kiinnitä kattokiinnike kattotankoon.

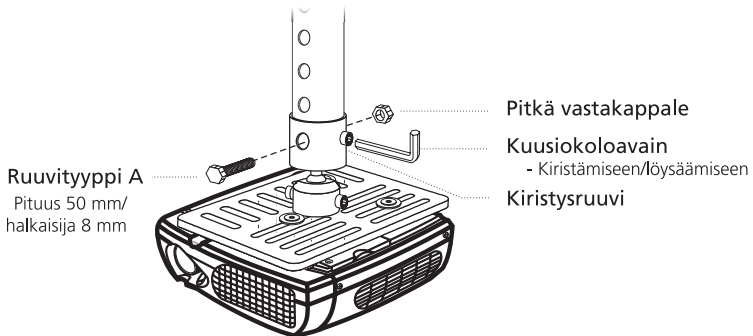

- 5 Säädä kulmaa ja asentoa tarpeen mukaan.

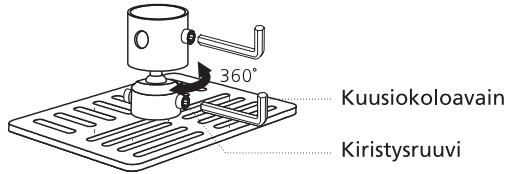
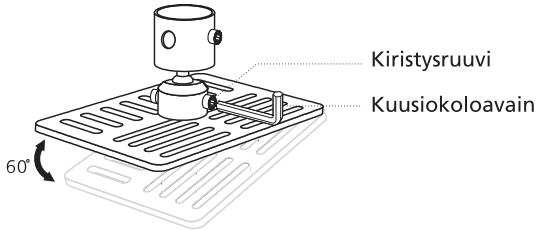

Huomautus: Oikea ruuvityyppi ja aluslevy kullekin mallille on luetteloitu alla olevassa taulukossa. Halkaisijaltaan 3 mm ruuvit ovat omassa ruuvipakkauksessaan.

Mallit	Ruuvityyppi B	
	Halkaisija (mm)	Pituus (mm)
S1200	3	25

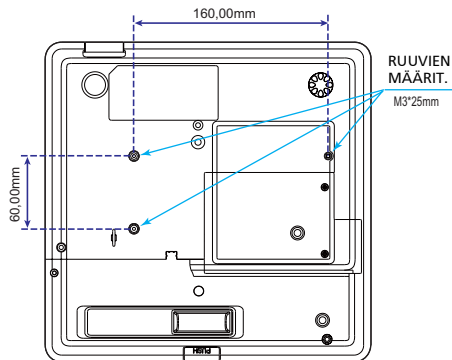

Tekniset tiedot

Kaikki jäljempänä esitetyt tekniset tiedot voivat muuttua ilman ilmoitusta. Katso viimeiset tekniset tiedot Acerin julkaistuista markkinoinnin teknisistä tiedoista.

Projektorijärjestelmä	DLP®
Resoluutio	Natiivi: XGA (1024 x 768), maksimi: UXGA (1600 x 1200), WSXGA+ (1680 x 1050)
Tietokoneyhteensopivuus	IBM PC ja yhteensopivat, Apple Macintosh, iMac ja VESA-standardit: SXGA, XGA, VGA, SVGA, SXGA+, WXGA, WXGA+, WSXGA+, UXGA
Videoyhteensopivuus	NTSC (3.58/4.43), PAL (B/D/G/H/I/M/N), SECAM (B/D/G/K/K1/L), HDTV (720p, 1080i, 1080p), EDTV (480p, 576p), SDTV (480i, 576i)
Kuvasuhde	4:3 (natiivi), 16:9
Värien määrä	134 miljoonaa väriä
Projektiolinsi	F = 2,6, f = 6,97 mm, käsintarkennus
Heijastuspinnan koko (halkaisija)	41" (104cm) - 300" (762cm)
Heijastusetäisyys	1,6' (0,5 m) - 12,0' (3,7 m)
Heittosuhte	164" @2m (0,60:1)
Vaakasuora pyyhkäisynopeus	31,5k - 92 kHz
Virkistystaajuus	50 - 100 Hz
Lampputyyppe	200 W käyttäjän vaihdettavissa oleva lamppu
Kuvan muodon korjaus	± 40°
Ääni	Sisäinen kaiutin 8 W x 1 lähtöteholla
Paino	3 kg
Mitat (L x S x K)	269 mm x 113 mm x 275 mm (10,6" x 4,4" x 10,8")
Kaukosäädin	Laser-osoitin ja langallinen infrapunatoiminto
Digitaalinen suurennos	2X
Verkkovirta	Vaihtovirtatulo 100 - 240 V, 50 - 60 Hz
Virrankulutus	275 W
Käyttölämpötila	5°C - 35°C / 41°F - 95°F
I/O-liittimet	<ul style="list-style-type: none"> • Pistoke x1 • VGA-tulo x1 • Komposiittivideo x1 • S-video x1 • VGA-lähtö x1 • HDMI x1 • 3,5 mm tuloliitin x1 langalliselle infrapunakaukosäätimelle • RS232 3-nastainen mini-dim-liitin x1 • USB x1: etätietokonesäädölle

Vakiopakkauksen sisältö

- Verkkovirtajohto x1
- VGA-kaapeli x1
- Komposiittivideokaapeli x1
- Kaukosäädin x1
- Paristo x 2 (kaukosäädintä varten)
- Käyttöopas (CD-ROM) x 1
- Pika-aloitusopas x1
- Turvallisuuskortti x1
- Kantolaukku x1

* Muotoilu ja tekniset tiedot voivat muuttua ilman ilmoitusta.

Yhteensopivuustilat

A. VGA (analoginen)

1 VGA (analoginen) - PC-signaali

Tilat	Resoluutio	P. taajuus [Hz]	V. taajuus [KHz]
VGA	640x480	60	31,50
	640x480	72	37,90
	640x480	75	37,50
	640x480	85	43,30
	720x400	70	31,50
SVGA	720x400	85	37,90
	800x600	56	35,2
	800x600	60	37,90
	800x600	72	48,10
	800x600	75	46,90
XGA	800x600	85	53,70
	832x624	75	49,725
	1024x768	60	48,40
	1024x768	70	56,50
	1024x768	75	60,00
SXGA	1024x768	85	68,70
	1152x864	70	63,80
	1152x864	75	67,50
	1152x864	85	77,10
	1280X1024	60	63,98
QuadVGA	1280X1024	72	76,97
	1280X1024	75	79,98
	1280X1024	85	91,10
	1280x960	60	59,70
	1280x960	75	75,23
SXGA+	1400x1050	60	65,32
UXGA	1600x1200	60	75,00
Power Mac G4	640x480	66,6(67)	34,93
	800x600	60	37,90
	1024x768	60	48,40
	1152x870	75	68,68
	1280x960	75	75,00
PowerBook G4	1280x1024	60	63,98
	640x480	60	31,35
	640x480	66,6(67)	34,93
	800x600	60	37,90
	1024x768	60	48,40

	1152x870	75	68,68
	1280x960	75	75,00
	1280x1024	60	63,98
i Mac DV (G3)	1024x768	75	60,00

2 VGA (analoginen) - Extended Wide timing

Tilat	Resoluutio	P.taajuus [Hz]	V.taajuus [KHz]
WXGA	1280x768	60	48,36
	1280x768	75	57,6
	1280x768	85	68,63
	1280x720	60	45,00
	1280x800	60	49,702
	1360x768	60	47,72
	1440x900	60	55,935
	1680x1050	60	65,290

B. HDMI (digitaalinen)

1 HDMI - PC-signaali

Tilat	Resoluutio	P.taajuus [Hz]	V.taajuus [KHz]
VGA	640x480	60	31,50
	640x480	72	37,90
	640x480	75	37,50
	640x480	85	43,30
	720x400	70	31,50
	720x400	85	37,90
SVGA	800x600	56	35,2
	800x600	60	37,90
	800x600	72	48,10
	800x600	75	46,90
	800x600	85	53,70
	832x624	75	49,725
XGA	1024x768	60	48,40
	1024x768	70	56,50
	1024x768	75	60,00
	1024x768	85	68,70
SXGA	1152x864	70	63,80
	1152x864	75	67,50
	1152x864	85	77,10
	1280x1024	60	63,98
	1280x1024	72	76,97

	1280x1024	75	79,98
	1280x1024	85	91,10
QuadVGA	1280x960	60	59,7
	1280x960	75	75,23
SXGA+	1400x1050	60	65,32
UXGA	1600x1200	60	75,00
Power Mac G4	640x480	66,6(67)	34,93
	800x600	60	37,90
	1024x768	60	48,40
	1152x870	75	68,68
	1280x960	75	75,00
	1280x1024	60	63,98
PowerBook G4	640x480	60	31,35
	640x480	66,6(67)	34,93
	800x600	60	37,90
	1024x768	60	48,40
	1152x870	75	68,68
	1280x960	75	75,00
	1280x1024	60	63,98
i Mac DV (G3)	1024x768	75	60,00

2 HDMI - Extended Wide timing

Tilat	Resoluutio	P.taajuus [Hz]	V.taajuus [KHz]
WXGA	1280x768	60	48,36
	1280x768	75	57,60
	1280x768	85	68,630
	1280x720	60	45,00
	1280x800	60	49,702
	1360x768	60	47,72
	1440x900	60	55,935
	1680x1050	60	65,290

3 HDMI - Videosignaali

Tilat	Resoluutio	P.taajuus [Hz]	V.taajuus [KHz]
TWN/USA SKU:lle			
480i (NTSC)	720x480(1440x480)	59,94(29,97)	15,734
480p (NTSC)	720x480	59,94	31,47
720p (NTSC)	1280x720	60	45,00
1080i (NTSC)	1920x1080	60(30)	33,75
1080p (NTSC)	1920x1080	60	67,50
EMEA SKU:lle			
576i (PAL)	720x576(1440x576)	50(25)	15,625

576p (PAL)	720x576	50	31,25
720p (PAL)	1280x720	50	37,5
1080i (PAL)	1920x1080	50(25)	28,13
1080p (PAL)	1920x1080	50	56,25
Vaakasuora pyyhkäisynopeus:		15k - 92 kHz	
Virkistystaajuus:		50k - 85 Hz	

Säädökset ja turvallisuushuomautukset

FCC-vaatimustenmukaisuusvakuutus

Tämä laite on testattu, ja sen on havaittu olevan FCC:n B-luokan digitaalilaitteille määrittämien rajoitusten osan 15 vaatimusten mukainen. Näiden rajoitusten tarkoitus on varmistaa, että laite on kohtuullisesti häiriösuojattu asuinhuoneistoissa käyttämistä varten. Tämä laite tuottaa ja käyttää radioaaltoja ja saattaa säteillä niitä ympäristöönsä. Jos laitetta ei asenneta tai käytetä ohjeiden mukaan, se voi aiheuttaa häiriöitä radioliikenteelle.

Ei voida kuitenkaan täysin taata, ettei häiriöitä esiinny tietyssä asennuksessa. Jos tämä laite häiritsee haitallisesti radio- tai televisiovastaanottoa (mikä voidaan määrittää kytkemällä laite pois päältä ja takaisin päälle), voit yrittää poistaa häiriöiden muodostumisen suorittamalla yhden tai useita seuraavista toimista:

- Suuntaa vastaanottoantenni uudelleen.
- Siirrä laite kauemmas radio- tai TV-vastaanottimesta.
- Kytke laite pistorasiaan, joka kuuluu eri jakopiiriin kuin pistorasia, johon vastaanotin on kytketty.
- Kysy neuvoa laitteen myyjältä tai kokeneelta radio- tai TV-asentajalta.

Huomautus: Suojatut kaapelit

Kaikki liitännät muihin tietokonelaitteisiin tulee tehdä suojatuilla kaapeleilla, jotta FCC-säännökset täyttyvät.

Huomautus: Oheislaitteet

Vain varmennetusti luokan B vaatimusten mukaisia oheislaitteita (tulo/ lähtölaitteet, päätteet, tulostimet, jne.) voi liittää tähän laitteeseen. Varmamentattomien oheislaitteiden käyttö johtaa todennäköisesti häiriöihin radio- ja TV-vastaanotossa.

Varoitus

Muutokset tai mukautukset, joita valmistaja ei ole nimenomaisesti hyväksynyt, voivat mitätöidä Federal Communications Commissionin käyttäjälle myöntämän oikeuden käyttää tätä laitetta.

Käyttöolosuhteet

Tämä laite on FCC-sääntöjen osan 15 mukainen. Käyttö on kahden seuraavan ehdon alainen: (1) tämä laite ei aiheuta haitallista häiriötä ja (2) tämän laitteen on hyväksyttävä kaikki vastaanotettu häiriö, mukaan luettuna häiriö, joka saattaa aiheuttaa epätoivottavaa toimintaa.

Huomautus: Käyttö Kanadassa

Tämä luokan B digitaalinen laite on Kanadan ICES-003-normin mukainen.

Remarque à l'intention des utilisateurs canadiens

Cet appareil numérique de la classe B est conforme à la norme NMB-003 du Canada.

Kanada — Alhaisen virrankäytön lisenssistä vapaa radio kommunikaatiolaitteet (RSS-210)

- a Yleistietoja
Käyttö on kahden seuraavan ehdon alainen:
1. Tämä laite ei aiheuta haitallista häiriötä ja
 2. Tämän laitteen on hyväksyttävä kaikki vastaanotettu häiriö, mukaan luettuna häiriö, joka saattaa aiheuttaa epätoivottavaa toimintaa.
- b Käyttö 2,4 GHz taajuudella
Jotta estetään lisensoidun palvelun radiohäirintä, tämä laite on tarkoitettu käytettäväksi sisätiloissa, ja ulkoasennukset vaativat lisensoinnin.

Yhdenmukaisuusilmoitus EU-maissa

Acer ilmoittaa täten, että tämä projektorisarja on 1999/5/EC-direktiivin olennaisten vaatimusten ja muiden asiaankuuluvien lisäysten mukainen. (Täydelliset asiakirjat ovat nähtävissä osoitteessa <http://global.acer.com/support/certificate.htm>.)

Venäjän säätelysertifikaation mukainen



ME61

Huomautus radiolaitteen käyttäjälle



.....
Huomautus: Alla olevat säätelytiedot koskevat vain malleja, joissa on langaton LAN ja/tai Bluetooth.

Yleistä

Tämä tuote on radiotaajuus- ja turvallisuusstandardien mukainen kaikissa maissa tai kaikilla alueilla, joissa se on hyväksytty langattomaan käyttöön. Riippuen tuotteen määrytyksistä, tuote voi sisältää tai olla sisältämättä langattomia radiolaitteita (kuten langattoman LAN- ja/tai Bluetooth-moduulin). Alla olevat tiedot koskevat tuotteita, joissa on tällaisia laitteita.

Euroopan unioni (EU)

R&TTE-direktiivi 1999/5/EC todistetusti yhdenmukainen seuraavien harmonisoitujen standardien kanssa:

- **Artikla 3.1(a) Terveys ja turvallisuus**
 - EN60950-1:2001
 - EN50371:2002 (SAR, yleinen RF-laite)
- **Artikla 3.1(b) EMC**
 - EN301 489-1 V1.4.1 (yleinen tekninen vaatimus)
 - EN301 489-3 V1.4.1 (lyhyen kantaman laitteelle)
 - EN301 489-17 V1.2.1 (laajakaistadatalle ja HIPETLAN-laitteelle)
- **Artikla 3.2 Spektrin käyttö**
 - EN301 220-1 V1.4.1 (lyhyen kantaman laitteelle, 25-1 000 MHz, osa 1)
 - EN300 220-2 V2.1.1 (lyhyen kantaman laitteelle, 25-1 000 MHz, osa 3)
 - EN300 440-2 V1.1.2 (lyhyen kantaman laitteelle, 1 G - 20 GMHz, osa 2)
 - EN300 328 V1.6.1 (datalähetyslaitteelle, joka toimii 2,4 GHz ISM -kaistalla)
 - EN301 893 V1.2.3 (5 GHz high performance RLAN)

Luettelo soveltavista maista

EU:n jäsenmaat toukokuussa 2004: Belgia, Tanska, Saksa, Kreikka, Espanja, Ranska, Irlanti, Italia, Luxemburg, Alankomaat, Itävalta, Portugali, Suomi, Ruotsi, Iso-Britannia, Eesti, Latvia, Liettua, Puola, Unkari, Tšekin tasavalta, Slovakian tasavalta, Slovenia, Kypros ja Malta. Käyttö sallittu EU-maiden lisäksi seuraavissa maissa: Norja, Sveitsi, Islanti ja Liechtenstein. Tätä laitetta on käytettävä tarkoin sen maan säädösten ja rajoitusten mukaisesti, jossa laitetta käytetään. Saat lisätietoja ottamalla yhteyttä paikalliseen toimistoon maassa, jossa käytät laitetta.



Acer America Corporation
 333 West San Carlos St., San Jose
 CA 95110, U. S. A.
 Tel : 254-298-4000
 Fax : 254-298-4147
 www.acer.com



**Federal Communications Commission
 Declaration of Conformity**

This device complies with Part 15 of the FCC Rules. Operation is subject to the following two conditions: (1) this device may not cause harmful interference, and (2) this device must accept any interference received, including interference that may cause undesired operation.

The following local Manufacturer / Importer is responsible for this declaration:

Product:	DLP Projector
Model Number:	DNX0804
Machine Type:	S1200 series
Name of Responsible Party:	Acer America Corporation
Address of Responsible Party:	333 West San Carlos St. San Jose, CA 95110 U. S. A.
Contact Person:	Acer Representative
Phone No.:	254-298-4000
Fax No.:	254-298-4147



Acer Incorporated
8F, 88, Sec. 1, Hsin Tai Wu Rd., Hsichih
Taipei Hsien 221, Taiwan

Declaration of Conformity

We, **Acer Incorporated**
8F, 88, Sec. 1, Hsin Tai Wu Rd., Hsichih, Taipei Hsien 221, Taiwan

Contact Person: Mr. Easy Lai
Tel: 886-2-8691-3089 Fax: 886-2-8691-3120
E-mail: easy_lai@acer.com.tw

Hereby declare that:

Product: DLP Projector
Trade Name: Acer
Model Number: DNX0804
Machine Type: S1200 series

Is compliant with the essential requirements and other relevant provisions of the following EC directives and that all the necessary steps have been taken and are in force to assure that production units of the same product will continue comply with the requirements.

EMC Directive 2004/108/EC as attested by conformity with the following harmonized standards:

- EN55022: 2006, AS/NZS CISPR22: 2006, Class B
- EN55024: 1998 + A1: 2001 + A2:2003
- EN61000-3-2: 2006, Class A
- EN61000-3-3: 1995 + A1: 2001+A2: 2005

Low Voltage Directive 2006/95/EC as attested by conformity with the following harmonized standard:

- EN60950-1: 2001 + A11: 2004

Council Decision 98/482/EC (CTR21) for pan- European single terminal connection to the Public Switched Telephone Network (PSTN).

RoHS Directive 2002/95/EC on the Restriction of the Use of certain Hazardous Substances in Electrical and Electronic Equipment

The standards listed below are applied to the product if built with WLAN module or wireless keyboard and mouse.

R&TTE Directive 1999/5/EC as attested by conformity with the following harmonized standard:

- **Article 3.1(a) Health and Safety**
 - EN60950-1:2001 + A11:2004
 - EN50371:2002
- **Article 3.1(b) EMC**
 - EN301 489-1 V1.6.1
 - EN301 489-17 V1.2.1
- **Article 3.2 Spectrum Usages**
 - EN300 328 V1.7.1
 - EN301 893 V1.4.1 (Applicable to 5GHz high performance RLAN).

Year to begin affixing CE marking 2008.

Easy Lai

Easy Lai /Manager
Regulation Center, Acer Inc.