

Acer projektor

Serijska X1160/X1260
Priročnik za uporabo

Avtorske pravice © 2007. Acer Incorporated.
Vse pravice pridržane.

Acer projektor X1160/X1260serija priročnik za uporabo
Originalna izdaja: 8/2007

Pridržujemo si pravico do obcasnih sprememb informacij v tej publikaciji, brez da bi o teh popravkih ali spremembah predhodno morali kogarkoli obvestiti. Tovrstne spremembe bodo vključene v novih izdajah priročnika ali pripadajočega gradiva. Za tukaj navedeno vsebino podjetje ne prevzema nobenega jamstva, bodisi izraženega ali naznačenega, še posebej pa se odreka jamstvu v zvezi s prodajo ali okoliščine posameznega namena.

V spodnje prostore vpišite številko modela, serijsko številko, datum ter kraj nakupa. Serijska številka in številka modela sta navedeni na nalepki, ki je nameščena na vašem projektorju. Vsa korespondenca v zvezi z vašo enoto naj vključuje njeno serijsko številko, številko modela in informacije o nakupu.

Nobenega dela te publikacije ni dovoljeno razmnoževati, shranjevati na povratni sistem ali elektronsko, mehansko oziroma fotokopiranjem presnemavati ali kakorkoli drugače prenašati, brez, da bi to predhodno pisno odobrilo podjetje Acer Incorporated.

Acer projektor serije X1160/X1260

Številka modela: _____

Serijska številka: _____

Datum nakupa: _____

Kraj nakupa: _____

Acer in Acer logotip sta zaščiteni blagovni znamki podjetja Acer Incorporated. Imena proizvodov ostalih podjetij ali blagovnih znamk so uporabljena le zaradi identifikacijskih razlogov in pripadajo njihovim podjetjem.

Informacije za vašo varnost in udobje

Pozorno preberite navodila. Shranite ta dokument za dodatne napotke. Sledite vsem opozorilom in navodilom, označenim na izdelku.

Izklop projektorja pred čiščenjem.

Odklopite projektor iz vtikalne doze, preden pričnete s čiščenjem. Ne uporabljajte tekočih ali lakirnih čistil. Za čiščenje uporabite vlažno krpo.

Pozor pri vtikaču, ko izklapljate napravo

Držite se sledečih navodil za priklop in odklop napajanja z zunanje napajalne enote.

- Električno napajalno enoto namestite preden povežete napajalni kabel z AC napajalnim izhodom.
- Odklopite napajalni kabel, preden odstranite napajalno enoto iz projektorja.
- Če ima sistem več napajalnih virov, izklopite napajanje tako, da odklopite vse napajalne kable iz napajalnikov.

Svarilo glede dostopnosti

Prepričajte se, da je napajalni izhod, kamor vtaknete napajalni kabel lahko dostopen ter da se nahaja čim bližje upravljalcu projektorja. Kadar želite izklopiti napajanje projektorja, se prepričajte da odklopite napajalni kabel iz električnega izhoda.



Opozorila!

- Ne uporabljajte projektorja blizu vode.
- Ne postavljajte projektorja na nestabilne vozičke, stojala ali mize. Če projektor pade, se lahko resno poškoduje.
- Reže in odprtine pripomorejo k ventilaciji in zagotavljajo zanesljivo delovanje projektorja ter ga ščitijo pred pregrevanjem. Teh odprtini se ne sme zapirati ali pokrivati. Odprtine ne smejo biti zaprte, zato ne postavljajte projektorja na posteljo, kavč, preprogo ali podobne površine.

Projektor se ne sme postavljati blizu grelca, izvora toplote ali v vgrajeno namestitev, če ni zagotovljena pravilna ventilacija.

- Nikoli ne potiskajte kakršnihkoli predmetov skozi reže ohišja v projektor, ker se lahko dotaknejo nevarnih napetostnih točk ali pa povzročijo kratek stik in s tem električni sunek ali požar. Nikoli ne polijte kakršnekoli tekočine na projektor.
- Da se izognete poškodbam notranjih komponent ter da preprečite razlivanje baterij, ne postavljajte projektorja na nihanje površine.
- Nikoli ga ne uporabljajte v športnem, vadbenem ali kakršnemkoli nihajnem okolju, kar bo verjetno povzročilo nepričakovan kratki stik ali pa poškodovalo vrtljive naprave, žarnice.

Uporaba električnega napajalnika

- Projektor mora delovati s tipom napajanja, ki je naveden na označeni nalepki. Če niste prepričani o primernem napajanju, se posvetujte z vašim prodajalcem ali lokalno firmo napajalnikov.
- Ne odlagajte ničesar na napajalni kabel. Ne postavite projektorja na mesto, kjer bi ljudje hodili po kablu.
- Če uporabite električni podaljšek, se prepričajte da efektivni tok opreme, ki je vklopljena v električni podaljšek, ne presega efektivnega toka električnega podaljška. Prav tako se prepričajte, da skupna efektivnost vseh naprav, ki so priključene v vtikalno dozo, ne presega efektivnosti varovalk.
- Ne priključite preveč naprav, da ne preobremenite napajalnega izhoda, traku ali vtikalne doze. Skupno breme sistema ne sme preseči 80% efektivnosti odcepa tokokroga. Če uporabljate napajalne trakove, naj breme ne bi presegle 80% efektivnega dovajanega toka napajalnih trakov.
- AC adapter projektorja je opremljen z tri-žičnim ozemljenim vtikačem. Vtikač se prilega samo ozemljenemu napajalnemu izhodu. Prepričajte se, da je napajalni izhod pravilno ozemljen, prede vstavite vtikač AC adapterja. Ne vstavljajte vtikača v neozemljen napajalni izhod. Za podrobnosti se obrnite na vašega električarja.



.....

Opozorilo! Ozemljitveni zatič je varnostni dodatek. Uporaba napajalnega izhoda, ki ni pravilno ozemljen, lahko privede do električnega sunka ali/in poškodbe.



.....

Opomba: Ozemljitveni zatič prav tako pripomore k boljši zaščiti pred nepričakovanim hrupom, katerega ustvarjajo bližnje električne naprave, ki lahko zmanjšajo učinek projektorja.

- Projektor uporabljajte samo z priloženim nizom napajalnih kablov. Če je potrebno zamenjati niz napajalnih kablov, se prepričajte da novi napajalni kabli skladajo s sledečimi zahtevami: ločljiv tip, UL seznam/CSA certificirano, tip SPT-2, ocenjeno 7A 125V minimalno, VDE priznana ali enakovredno, maksimalna dolžina 4,6 metrov (15 čevljev).

Servisiranje izdelka

Ne poskušajte servisirati projektorja sami, ker vas lahko odpiranje in odstranjevanje pokrovov izpostavi nevarnim napetostnim točkam ali ostalim tveganjem. Servisiranje prepustite usposobljenemu osebju.

Odklopite projektor iz vtikalne doze in se obrnite na usposobljeno osebje kadar:

- napajalni kabel ali vtikač je poškodovan, odrezan ali obrabljen,
- tekočina se je polila po projektorju,
- projektor je bil izpostavljen dežju ali vodi,
- projektor je padel ali pa je ohišje poškodovano,
- projektor kaže veliko razliko v učinku delovanje, kar nakazuje na servisiranje,
- ob upoštevanju delovnih navodil, projektor ne deluje normalno.



Opomba: Prilagodite le tiste kontrole, katere pokrivajo navodila za uporabo, ker lahko napačne nastavitve ostalih kontrol povzročijo poškodbe, katere pogosto potrebujejo obsežno popravilo, preden usposobljen tehnik povrne projektor v normalno stanje.



Opozorilo! Zaradi varnostnih razlogov ne uporabljajte neskladnih delov, ko dodajate ali menjate komponente. Obrnite se na vašega prodajalca za nakupne možnosti.

Vaša naprava in lahko posodobitve vsebujejo majhne dele. Imejte jih izven dosega malih otrok.

Dodatne varnostne informacije

- ne glejte v leče projektorja, ko je žarnica projektorja prižgana. Svetloba vam lahko poškoduje oči;
- najprej vključite projektor in nato izvor signala,
- ne postavljajte projektorja v naslednja okolja:
 - prostor, ki je utesnjen ali slabo prezračen. Potreben je prost pretok zraka okoli projektorja, projektor pa naj bo najmanj 50 cm oddaljen od sten,
 - mesta, kjer se temperature lahko pretirano povišajo, npr. v notranjosti avtomobila z nespuščenimi okni,
 - mesta, kjer lahko pretirana vlaga, prah ali cigaretni dim onesnažijo optične komponente, zmanjšajo življenjsko dobo in potemnjijo sliko,
 - mesta poleg požarnih alarmov,
 - mesta z okoliško temperaturo nad 40 °C/104°F,
 - mesta, kjer je nadmorska višina višja od 3048 m.
- če je s projektorjem kaj narobe, ga takoj odklopite. Ne uporabljajte projektorja, če se iz njega prihaja dim, nenavaden zvok ali vonj. To lahko povzroči električni udar ali požar. V tem primeru takoj odklopite projektor in se obrnite na vašega prodajalca.

- Takšnega projektorja ne uporabljajte dalje, da se ne uniči. V tem primeru se za pregled obrnite na vašega prodajalca.
- Ne obračajte leče projektorja proti soncu. To lahko vodi do požara.
- pred odklopom projektorja poskrbite da se dokonča ohlajevalni cikel,
- ne odklopite glavnega napajanja nenadno niti ne med delovanjem. To lahko vodi do poka žarnice, požara, električnega udara ali ostalih težav. Pred odklopom počakajte, da se ventilator zaustavi;
- ne dotikajte se rešetke zračne odprtine in spodnje plošče, ki se segreje,
- če je potrebno, pogosto očistite zračni filter. če se reže filtra/ventilacije zamašijo z umazanijo ali prahom, se temperatura znotraj se lahko dvigne in povzroči poškodbe,
- ne glejte v rešetko zračne odprtine, kadar je projektor vključen. To lahko poškoduje vaše oči;
- kadar je projektor vključen, vedno odprite poklopec leč ali odstranite pokrov leč,
- med delovanjem projektorja ne prekrivajte leč z nobenim predmetom, ker to lahko povzroči segrevanje in deformacijo predmeta ali celo požar. Da začasno ugasnete luč, pritisnite "HIDE (SKRIJ)" na daljinskem upravljalcu,
- luč se med delovanjem močno segreje. Pustite projektor, da se ohlaja približno 45 minut, preden pri zamenjavi odstranite montažo žarnice,
- ne uporabljajte žarnice dlje, kot je predpisana življenjska doba. V redkih priložnostih lahko pride do zloma žarnice,
- nikoli ne zamenjajte montaže žarnice ali ostalih električnih komponent, če projektor ni izklopljen,
- projektor bo sam zaznal življenjsko dobo žarnice. Prosimo, da zamenjajte luč ko se na projektorju pojavi opozorilno sporočilo,.
- ko menjate luč, pustite enoti da se ohladi in nato sledite vsem navodilom za zamenjavo,.
- ponastavite funkcijo "Lamp Hour Reset (ponastavitev časa žarnice)" na zaslonu menija "Management (Upravljanje)" , po zamenjavi modula žarnice,.
- ne poskušajte sami razstaviti projektorja. Znotraj projektorja so nevarne visoke napetosti, ki vas lahko poškodujejo. Edini del, katerega lahko servisirate je luč, ki pa ima lastni odstranitveni pokrov. Servisiranje prepustite primernemu usposobljenemu osebju,
- ne postavljajte projektorja navpično na zadnji rob. Posledica tega je lahko padec projektorja, kar povzroči poškodbe ali škodo,
- projektor je zmožen prikazovati obrnjene slike za stropno montažno namestitvev. Uporabljajte le acer montažno opremo za nameščanje projektorja in se prepričajte, da je varno nameščen.

Delovno okolje za uporabo brezžične funkcije (po izbiri)



Opozorilo! Zaradi varnostnih razlogov izključite vse brezžične ter radijske naprave, ko uporabljate vaš stroj pod sledečimi pogoji. Te naprave lahko vsebujejo, vendar niso omejene na: brezžični LAN (WLAN), Bluetooth in/ali 3G.

Vedno sledite posebnim predpisom v kateremkoli območju in vedno izklopite vašo napravo, ko je uporaba le-te prepovedana ali ko lahko povzroči motnje ali nevarnost. Napravo uporabljajte le v normalnih delovnih položajih. Ta naprava se sklada z RF navodili, ob normalni uporabi in pri položaju antene vsaj 1.5 centimetrov (5/8 inča) stran od vašega telesa. Ne sme vsebovati kovine, položaj naprave pa naj bo na taki razdalji, kot je navedena zgoraj.

Za uspešen prenos podatkovnih datotek in sporočil, naprava potrebuje kvalitetno povezavo z omrežjem. V nekaterih primerih se prenos podatkovnih datotek ali sporočil odloži, dokler takšna povezava ni na voljo.

Zagotovite, da sledite zgornjim navodilom ločitvene razdalje, dokler se prenos ne zaključi.

Deli naprave so magnetni. Naprava lahko privlači kovinske materiale, zato naj osebe s slušnimi aparati ne držijo napravo pri ušesu, v katerem je slušni aparat. Ne postavljajte kreditnih kartic ali ostalih magnetnih hranilnih medijev blizu naprave, ker se lahko podatki na njih izbrišejo.

Medicinske naprave

Delovanje katerekoli radijske prenosne opreme, vključno z brezžičnimi telefoni, lahko moti delovanje neprimerno zaščitene medicinske naprave. Posvetujte se z zdravnikom ali proizvajalcem medicinske naprave, da ugotovite, če so primerno zaščitene pred zunanjo RF energijo ali če imate kakšna dodatna vprašanja. Izklopite vašo napravo v zdravstvenih objektih, če to določajo pravila v posameznih območjih. Bolnice ali zdravstveni objekti lahko uporabljajo naprave, ki so občutljive na zunanje RF oddajanje.

Srčni spodbujevalniki Proizvajalci srčnih spodbujevalnikov priporočajo ohranjanje najmanjše ločitvene razdalje 15,3 centimetrov (6 inčev) med brezžičnimi napravami in srčnim spodbujevalnikom, da se izognete morebitnim motnjam srčnega spodbujevalnika. Ta priporočila so skladna z samostojnimi raziskavami in priporočili raziskave brezžične tehnologije. Osebe s srčnimi spodbujevalniki se naj ravna po sledečih navodilih:

- vedno imejte napravo več kot 15,3 centimetrov (6 inčev) oddaljeno od srčnega spodbujevalnika.
- ne nosite naprave poleg vašega srčnega spodbujevalnika, ko je ta vključen. Če sumite da prihaja do motenj, izklopite napravo in jo predstavite.

Slušni pripomočki. Nekatero digitalne brezžične naprave lahko povzročajo motnje pri nekaterih slušnih pripomočkih. Če pride do motenj, se posvetujte z vašim serviserjem.

Vozila

RF signali lahko vplivajo na nepravilno nameščene in neustrezno zaščitene elektronske sisteme v motornih vozilih, kot npr. na elektronske sisteme vbrizgavanja goriva, elektronske proti-blokirne zaviralne sisteme, elektronske kontrolne sisteme hitrosti in sisteme zračne blazine. Za več informacij preverite pri proizvajalcu ali zastopniku vašega vozila ali ostale opreme, katero ste dodali. Servisiranje ali namestitvev naprave v vozilo prepustite usposobljenemu osebju. Napačna namestitvev ali servisiranje je lahko nevarno in lahko razveljavi kakršnokoli garancijo, ki se nanaša na napravo. Redno pregledjte, da je vsa brezžična oprema v vašem vozilu nameščena ter da pravilno deluje. Ne hranite ali prenašajte vnetljivih tekočin, plinov ali eksplozivnih materialov v istem predalu kot je naprava, njeni deli ali posodobitve. Za vozila, ki so opremljena z zračnimi blazinami imejte v mislih, da se le-te napihnejo z veliko silo. Ne postavljajte predmetov, vključno z nameščeno ali prenosno brezžično opremo, na mesto nad zračno blazino ali na območje sprostitve zračne blazine. Če je brezžična oprema v vozilu nepravilno nameščena in se zračna blazina napihne, lahko pride do resnih poškodb.

Uporaba naprave med letenjem ni dovoljena. Izklopite napravo, preden se vkrcate na letalo. Uporaba brezžičnih telefonskih naprav v letalu je lahko nevarna za delovanje letala, prav tako pa lahko prekinja telefonsko brezžično omrežje in je nezakonita.

Potencialno eksplozivna okolja

Izklopite napravo, kadar ste v kakršnemkoli območju potencialne eksplozivne atmosfere in sledite vsem napisom ter navodilom. Potencialno eksplozivne atmosfere vključujejo območja, kjer je priporočeno, da ugasnete motor vašega vozila. Iskre v takih območjih lahko sprožijo eksplozijo ali požar, kar povzroči telesne poškodbe ali celo smrt. Izklopite napravo na mestih oskrbe z gorivom, kot npr. blizu bencinskih črpalk. Opazujte prepovedi ob uporabi radijske opreme v skladiščih goriva, območjih prodaje; kemičnih obratih; ali kjer potekajo postopki razstreljevanja. Območja s potencialno eksplozivno atmosfero so pogosto, vendar ne vedno, jasno označena. Ta območja vključujejo spodnje palube ladij, kemične skladiščne ali prenosne objekte, vozila, ki uporabljajo utekočinjene naftne pline (kot sta propan in butan) ter območja, kjer so v zraku prisotne kemikalije ali delci kot so zrna, prah ali kovinski prah.

Pozor pri poslušanju

Da zaščitite vaš sluh, se držite teh navodil:

- postopoma povečujete glasnost, dokler ne slišite jasno in udobno,
- ne povečujte glasnosti po tem, ko se vaša ušesa prilagodijo,
- ne poslušajte glasbe dalj časa pri velikih glasnostih,
- ne povečujte glasnosti, da blokirate hrupne okoliške zvoke,
- Znižajte glasnost, če ne slišite govorjenja ljudi blizu vas.

Navodila za odstranjevanje

Ko elektronsko napravo zavržete, je ne mečite v smeti. Zaradi zmanjševanja onesnaževanja ter zagotovitve najvišje zaščite globalnega okolja, reciklirajte vašo napravo. Za več informacij o predpisih odpadkov električne in elektronske opreme (WEEE) si oglejte <http://global.acer.com/about/sustainability.htm>



Nasvet za živo srebro

Za projektorje ali elektronske izdelke, ki vsebujejo LCD/CRT monitor ali zaslon:



Luč(i) v izdelku vsebuje živo srebro in mora biti reciklirana ali odstranjena po krajevnih, državnih ali zveznih zakonih. Za več informacij se obrnite na Electronic Industries Alliance na spletni strani www.eiae.org. Za informacije o odstranjevanju žarnice, si oglejte www.lamprecycle.org

Na začetku

Navodila za uporabo

Naredite:

- izklopite projektor pred čiščenjem,
- uporabite mehko krpo navlaženo z blagim detergentom, da očistite ohišje zaslona,
- odklopite napajalni vtičnik iz AC izhoda, če projektorja ni bil uporabljen dalj časa.

Ne naredite:

- zapirajte rež in odprtine na enoti, ki zagotavlja ventilacijo,
- uporabljajte jedkih čistil, voskov ali raztopin za čiščenje enote,
- uporabljajte pod naslednjimi pogoji:
 - v zelo vročih, mrzlih ali vlažnih okoljih,
 - v območjih občutljivih na pretirano prašnost in umazanijo,
 - blizu kakršnihkoli naprav, ki proizvajajo močno magnetno polje,
 - postavljajte na sončno svetlobo.

Ukrepi

Sledite vsem opozorilom, ukrepom in vzdrževanjem kot je priporočeno v priročniku za uporabo, da povečate življenjsko dobo enote.



Opozorilo:

- ne glejte v leče projektorja, ko je žarnica projektorja prižgana. Svetloba vam lahko poškoduje oči,
- da zmanjšate možnost požara ali električnega sunka, ne izpostavljajte projektorja dežju ali vlagi,
- ne odpirajte ali razstavljajte projektorja, ker lahko to povzroči električni sunek,
- ko menjate luč, pustite enoti da se ohladi in nato sledite vsem navodilom za zamenjavo,
- projektor bo sam zaznal življenjsko dobo žarnice. Prosimo, da zamenjate luč ko se na projektorju pojavijo opozorilna sporočila,
- ponastavite funkcijo "Lamp Hour Reset (ponastavitev časa žarnice)" na zaslonu menija "Management (Upravljanje)", po zamenjavi modula žarnice,
- ko izklopite projektor, poskrbite da dokonča ohlajevalni cikel, preden izklopite napajanje,
- najprej vključite projektor in nato izvor signala,
- ne uporabljajte pokrova leč, ko projektor deluje,
- ko luč doseže konec življenjske dobe, izgori in lahko proizvede glasen pokajoč zvok. Če se to zgodi, se projektor ne bo vklopil nazaj, dokler se ne zamenja modul žarnice. Za zamenjavo žarnice sledite postopkom navedenim pod "Replacing the lamp (Zamenjava žarnice)".

Informacije za vašo varnost in udobje	iii
Na začetku	x
Navodila za uporabo	x
Ukrepi	x
Uvod	1
Značilnosti projektorja	1
Pregled paketa	2
Pregled projektorja	3
Zunanji izgled projektorja	3
Daljinski upravljalnik in nadzorna ploščayout	4
Pred prvo uporabo	6
Priklučevanje projektorja	6
Vklop/Izklop projektorja	7
Vklop projektorja	7
Izklop projektorja	8
Prilagoditev projicirane slike	9
Prilagoditev višine projicirane slike	9
Kako optimizirati velikost slike in razdaljo	10
Kako dobiti prednostno velikost slike s prilagoditvijo razdalje in zoom-a	12
Uporabniške kontrole	14
Tehnologija "Acer Empowering"	14
Zaslonski prikazovalni (OSD) meniji	15
Barvne nastavitve	16
Nastavitev slike	17
Nastavitev upravljanja	19
Audio nastavitev	21
Nastavitve jezika	22
Dodatki	23
Iskanje in odpravljanje napak	23
Lista LED & definicije alarma	27
Zamenjava luči	28

Vsebina

Stropna montažna namestitev	29
Specifikacije	32
Kompatibilni načini	34
Predpisi in varnostna opozorila	36

Uvod

Značilnosti projektorja

Ta izdelek je DLP® projektor z enojnim čipom. Izrazite značilnosti vsebujejo:

- DLP® tehnologijo,
- Serija X1160: Izvirno 800 x 600 SVGA resolucijo
Serija X1260: Izvirno 1024 x 768 XGA resolucijo
4:3 / 16:9 vidno razmerje podprto,
- tehnologija ColorBoost poskrbi za izjemno kvalitentno barvo,
- boljša svetilnost in kontrastno razmerje 2000:1,
- vsestranski načini prikazovanja (Standardno, video, Svetlo, Blackboard, Uporabnik1, Uporabnik2) za optimalno delovanje v vsakršni situaciji,
- NTSC / PAL / SECAM kompatibilno in HDTV (720p, 1080i) podprto,
- gumb eCaring razkrije funkcije Acer Empowering (eView, eTimer) za lažjo prilagoditev nastavitvev,
- napredna digitalna poprava keystone prinaša optimalne predstavitve,
- večjezični zaslonski prikazovalni (OSD) meniji,
- X1160: ročni fokus in pritrjene leče
X1260: projekcijske leče z ročnim fokusom in možnostjo zoom-a 1,1X,
- 2X digitalni zoom in funkcija premikanja,
- skladno z Microsoft Windows 2000, XP, Vista OS.

Pregled paketa

Ta projektor dobite z vsemi dodatki prikazanimi spodaj. Preverite in se prepričajte, da ima vaša enota celotno opremo. Če karkoli manjka, se takoj obrnite na vašega prodajalca.

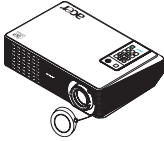

Projektor s pokrovom za leče

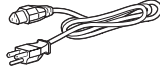

Napajalni kabel



VGA priključek



Sestavljeni video priključek.



Baterija



Varnostna kartica



Priročnik za uporabo



Daljinski upravljalnik



Priročnik za hitri začetek

Pregled projektorja

Zunanji izgled projektorja

Sprednja / zgornja stran

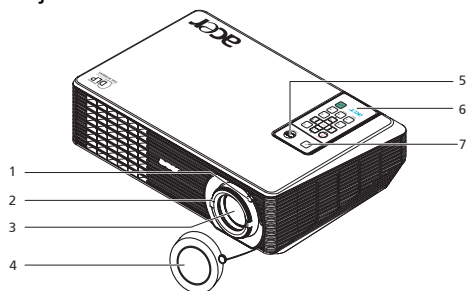

#	Opis	#	Opis
1	Obroč zoom-a (Serija X1260)	5	Vklopni gumb in indikator vklopa LED
2	Fokusni obroč	6	Daljinski upravljalnik
3	Zoom leče	7	Sprejemnik daljinskega upravljanja
4	Pokrov leč		

Zadnja stran

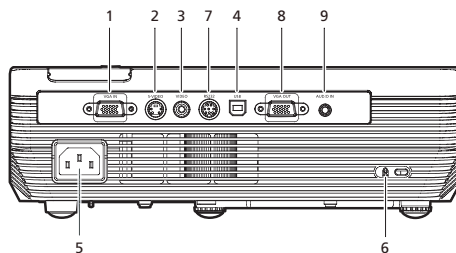

#	Opis	#	Opis
1	PC analogni signal/HDTV/vhodni priključek za video komponente	6	Kensington™ zaklepna enota
2	Vhodni S-Video priključek	Spodnji dodatki so le za serijo X1260:	
3	Sestavljeni video vhodni priključek	7	RS232 priključek
4	USB priključek	8	Izhodni priključek za monitor (VGA-Out)
5	Vtičnica	9	Avdio vhodni priključek

Daljinski upravljalnik in nadzorna ploščayout

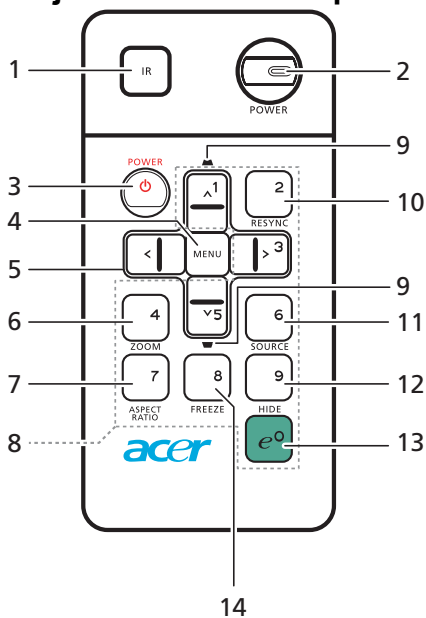

#	Ikon a	Funkcija	Opis
1		Infrardeči oddajnik	Pošlje signal projektorju.
2		Vklop/prikaz LED	Vklopni gumb in indikator vklopa LED
3		VKLOP	Glejte poglavje " Vklop/Izklop projektorja ".
4		MENI	<ul style="list-style-type: none"> Za prikaz zaslonskega prikazovalnega (OSD) menija pritisnite "MENI", za delovanje ali izhod iz OSD menija pojdite korak nazaj. Potrdite vašo izbiro.
5		Štiri smerne tipke za izbor	Uporabite gume gor, dol, levo, desno, za izbor ali za prilagoditev vašega izbora.
6		ZOOM	Nastavitev zoom-a zaslona projektorja.
7		VIDNO RAZMERJE	Za izbor zelenega vidnega razmerja (Samodejno/4:3/16:9)
8		Tipkovnica 0~9	Pritisnite " 0~9 " za vnos gesla v "Security settings (Varnostne nastavitve)".
9		KEystone	Prilagodite sliko, da kompenzirate popačenje, ki se pojavi zaradi nagiba projektorja (\pm 40 stopinj).
10		PONOVDNASINH RONIZACIJA	Samodejna sinhronizacija projektorja z vhodnim virom..

#	Ikon a	Funkcija	Opis
11		VIR	Pritisnite " VIR ", da izberete RGB, komponentne, S-Video, sestavljene in HDTV vire.
12		SKRIJ	Trenutno izključi video. Pritisnite " SKRIJ ", da skrijete sliko, za prikaz slike ponovno pritisnite.
13		Tipka Empowering	Edinstvene Acer funkcije: eView, eTimer Management.
14		ZAMRZNI	Pavzira sliko na zaslonu.

Opomba:

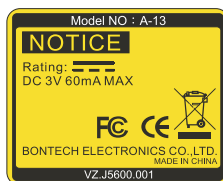

Namestitev daljinskega upravljalnika

Prosimo, da si za pritrnitev daljinskega upravljalnika na projektor pomagata z ilustracijo.

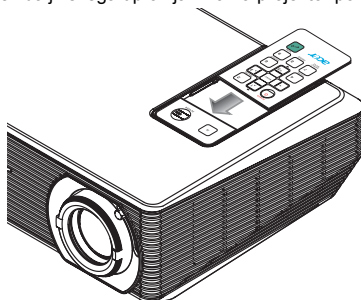

Pred prvo uporabo

Priključevanje projektorja

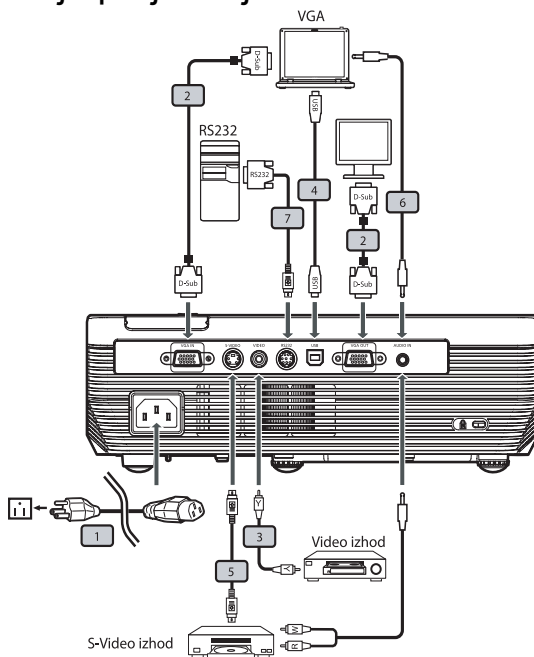

#	Opis	#	Opis
1	Napajalni kabel	5	S-Video priključek
2	VGA priključek	6	Audio priključek vtičnica/vtičnica
3	Sestavljen video priključek	7	Priključek RS232
4	USB priključek		



Opomba: Da zagotovite pravilno delovanje projektorja z vašim računalnikom, se priporoča, da je časovni način prikazovanja kompatibilen z vašim projektorjem.

Vklop/lzklop projektorja

Vklop projektorja

- 1 Odstranite pokrovček z leče (Ponazoritev #1).
- 2 Prepričajte se, da sta napajalni kabel in signalni priključek varno povezana. LED indikator se osvetli rdeče.
- 3 Vključite projektor s pritiskom na gumb "**Vklop**" na nadzorni plošči, LED indikator pa se bo osvetlil modro. (Ponazoritev #2),
- 4 Vključite vir (računalnik, prenosni računalnik, video predvajalnik, itd.). Projektor bo samodejno zaznal vir .
 - Če se na zaslonu pojavita ikoni "Lock (Zaklenjeno)" in "Source (Vir)", pomeni da je projektor omejen na določen tip vira in ne zazna takšnega tipa vhodnega signala.
 - Če se na zaslonu pojavi "No Signal (Ni signala)", preverite da so signalni priključki varno povezani.
 - Če istočasno uporabljate več virov, uporabite gumb "Source" na daljinskem upravljalniku za preklapljanje med viri.

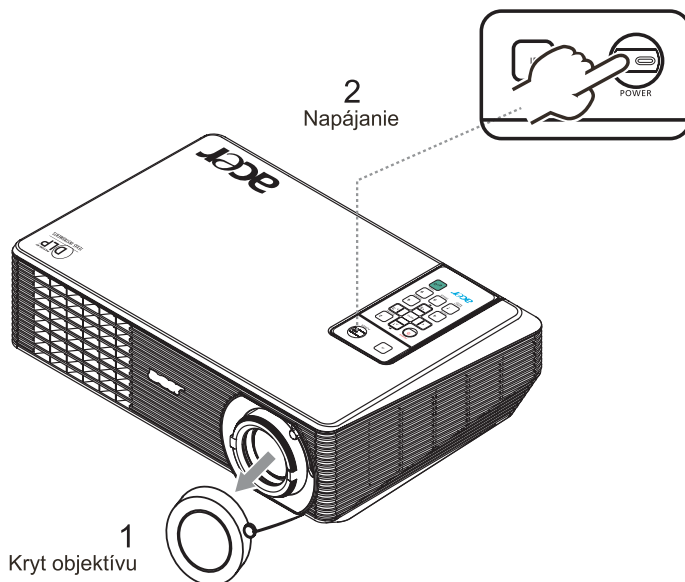

Izklop projektorja

- 1 Za izklop projektorja pritisnite gumb "**Vklop**" dvakrat. Za 5 sekund se bo na zaslonu pojavilo spodnje sporočilo.
"Please press power button again to complete the shutdown process. (Prosim ponovno pritisnite gumb za vklop, da zaključite postopek zaustavitve.)"
- 2 Takoj po zaustavitvi LED indikator prične hitro utripati rdeče, ventilatorji pa delujejo še približno 120 sekund. To zagotavlja pravilno hlajenje sistema.
- 3 Ke se sistem ohladi, se LED indikator **Vklop** osvetli rdeče, kar pomeni da je projektor v stanju pripravljenosti.
- 4 Sedaj lahko varno odklopite napajalni kabel.



.....
Opozorilo: Ne vklapljajte projektorja takoj zatem ko se izklopi.



.....
Pomba: Če želite ponovno vklopiti projektor, morate počakati najmanj 60 sekund preden lahko pritisnete gumb "**Vklop**", da ponovno zaženete projektor.



.....
Opozorilni indikatorji:

- Če se projektor samodejno zaustavi in indikator **Vklop** prične utripati rdeče in se osvetli modro, se obrnite na vaš prodajalni ali servisni center.
- Če se projektor samodejno zaustavi in prične indikator **Vklop** hitro utripati rdeče in se osvetli modro, to pomeni, da se je projektor pregrel. Preden se to zgodi, se na zaslonu pojavi spodnje sporočilo:
"Projector Overheated. Lamp will automatically turn off soon. (Projektor se pregreva. Luč se bo kmalu samodejno izklopila.)"
- Če prične indikator "**Vklop**" hitro utripati rdeče in se osvetli modro ter se na zaslonu pojavi spodnje sporočilo, se obrnite na vaš prodajalni ali servisni center:
"Fan fail. Lamp will automatically turn off soon. (Napaka ventilatorja. Luč se bo kmalu samodejno izklopila.)"

Prilagoditev projicirane slike

Prilagoditev višine projicirane slike

Projektor je opremljen z dvžnimi nogami za nastavitev višine slike.

Za dviganje/spuščanje slike:

- 1 uporabite prilagoditveno nagibno kolo (Ponazoritev #1), da podrobneje določite kot prikazovanja.

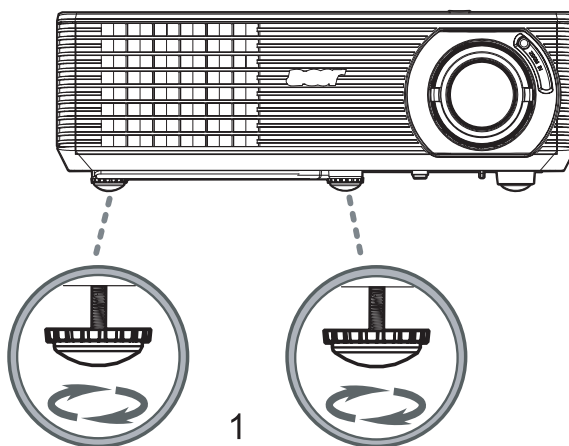

Prilagoditveno-nagibno kolo

Kako optimizirati velikost slike in razdaljo

Poglejte spodnjo tabelo, da najdete optimalne dosegljive velikost slike, ko je projektor postavljen na želeno razdaljo od zaslona.

- Primer za Serijo X1160: če je projektor od zaslona oddaljen 3m, je dobra kvaliteta slike možna za slike velikosti 76".
- Primer za Serijo X1260: če je projektor od zaslona oddaljen 3 m, je dobra kvaliteta slike možna za slike velikosti med 69" in 76".



Opomba: Kot opomin na spodnjo ilustracijo, potreben je prostor v višini 133 cm, kadar je projektor oddaljen 3 m od zaslona.

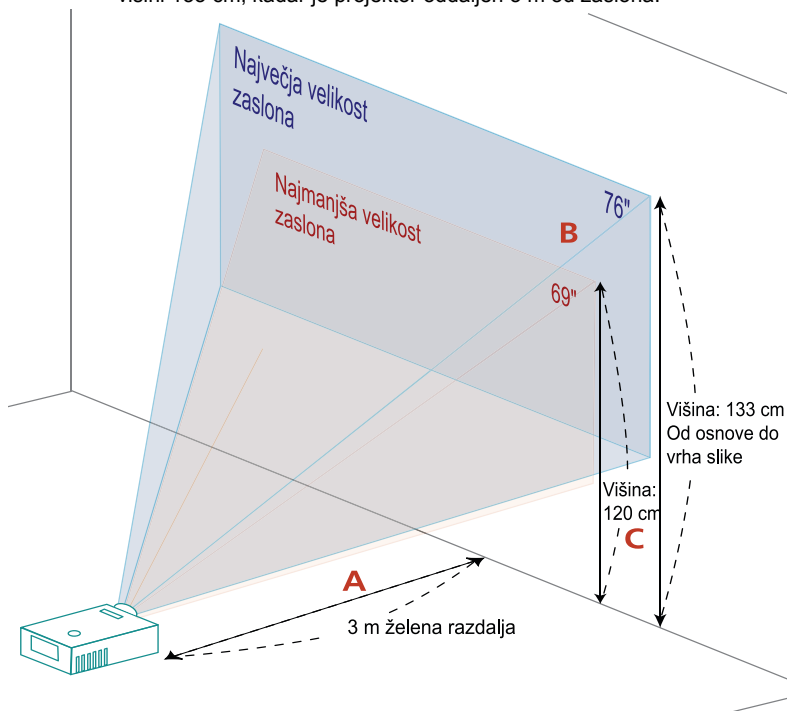

Slika: Fiksna razdalja z različno velikostjo zoom-a in zaslona. (samo za serijo X1260), pri seriji X1160 gre za fiksirane leče za zoom-iranje.

Serija X1260

Želena razdalja (m) <A>	Velikost zaslona		Vrh	Velikost zaslona		Vrh
	Najmanjši zoom (Min zoom)			Največji zoom (Max zoom)		
	Diagonala (palci) 	Š (cm) x V (cm)	Od osnove do vrha slike (cm) <C>	Diagonala (palci) 	Š (cm) x V (cm)	Od osnove do vrha slike (cm) <C>
1,5	34	70 x 52	60	38	77 x 58	66
2	46	93 x 70	80	50	103 x 77	88
2,5	57	116 x 87	100	63	128 x 96	111
3	69	140 x 105	120	76	154 x 115	133
3,5	80	163 x 122	140	88	179 x 135	155
4	92	186 x 140	160	101	205 x 154	177
4,5	103	209 x 157	181	114	231 x 173	199
5	114	233 x 174	201	126	256 x 192	221
6	137	279 x 209	241	151	308 x 231	265
7	160	326 x 244	281	177	359 x 269	310
8	183	372 x 279	321	202	410 x 308	354
9	206	419 x 314	361	227	462 x 346	398
10	229	465 x 349	401	252	513 x 385	442
11	252	512 x 384	441	278	564 x 423	487
12	275	558 x 419	481	303	615 x 462	531

Zoom razmerje: 1,1x

Serija X1160

Želena razdalja (m) <A>	Velikost zaslona		Vrh
	Diagonala (palci) 	W (cm) x H (cm)	Od osnove do vrha slike (cm) <C>
1,5	38	77 x 58	66
2	50	103 x 77	88
2,5	63	128 x 96	111
3	76	154 x 115	133
3,5	88	179 x 135	155
4	101	205 x 154	177
4,5	114	231 x 173	199
5	126	256 x 192	221
6	151	308 x 231	265
7	177	359 x 269	310
8	202	410 x 308	354
9	227	462 x 346	398
10	252	513 x 385	442
11	278	564 x 423	487
12	303	615 x 462	531

Kako dobiti prednostno velikost slike s prilagoditvijo razdalje in zoom-a

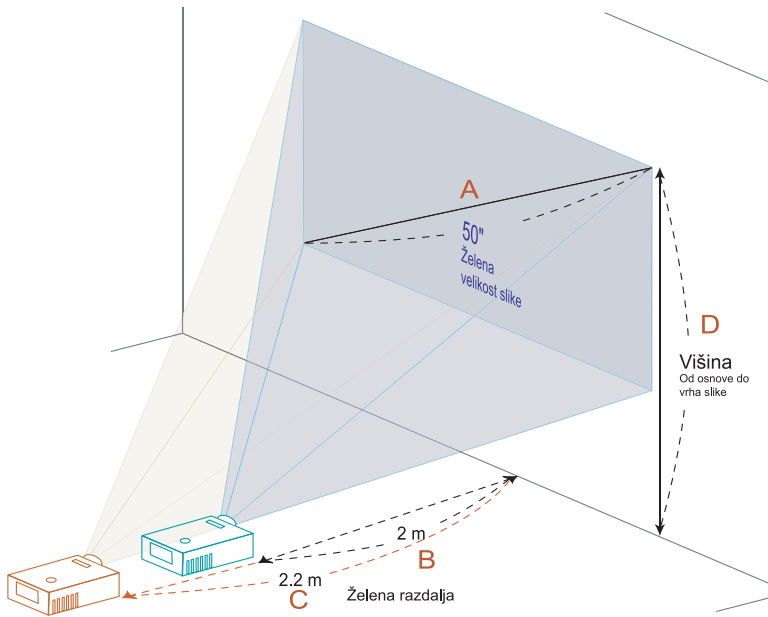

Spodnja tabela prikazuje kako doseči želeno velikost slike s prilagajanjem položaja ali zoom obroča.

- Primer za Serijo X1160: da bi dobili sliko velikosti 50", postavite projektor 2m od zaslona.
- Primer za Serijo X1260: za pridobitev slike velikosti 50", namestite projektor na razdalji 2 m in 2,2 m od zaslona ter primerno prilagodite zoom stopnjo.

Serija X1260

Želena velikost slike		Razdalja (m)		Vrh (cm)
Diagonala (palci) <A>	W (cm) x H (cm)	Največji zoom (Max zoom) 	Najmanjši zoom (Min zoom) <C>	Od osnove do vrha slike <D>
30	61 x 46	1,2	1,3	53
40	81 x 61	1,6	1,7	70
50	102 x 76	2,0	2,2	88
60	122 x 91	2,4	2,6	105
70	142 x 107	2,8	3,1	123
80	163 x 122	3,2	3,5	140
90	183 x 137	3,6	3,9	158
100	203 x 152	4,0	4,4	175
120	244 x 183	4,8	5,2	210
150	305 x 229	5,9	6,6	263
180	366 x 274	7,1	7,9	315
200	406 x 305	7,9	8,7	351
250	508 x 381	9,9	10,9	438
300	610 x 457	11,9		526







Zoom razmerje: 1,1x

Serija X1160

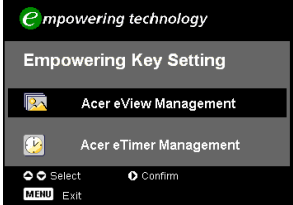
Želena razdalja (m) <A>	Velikost zaslona		Vrh
	Diagonala (palci)	W (cm) x H (cm)	Od osnove do vrha slike (cm)<D>
30	61 x 46	1,2	53
40	81 x 61	1,6	70
50	102 x 76	2,0	88
60	122 x 91	2,4	105
70	142 x 107	2,8	123
80	163 x 122	3,2	140
90	183 x 137	3,6	158
100	203 x 152	4,0	175
120	244 x 183	4,8	210
150	305 x 229	5,9	263
180	366 x 274	7,1	315
200	406 x 305	7,9	351
250	508 x 381	9,9	438
300	610 x 457	11,9	526

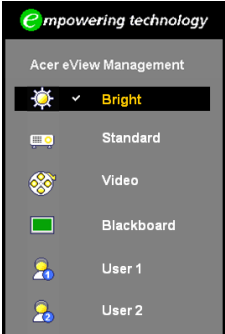
Uporabniške kontrole







Tehnologija "Acer Empowering"

<p>Tipka  "Empowering"</p> 	<p>Tipka Acer "Empowering" omogoča tri edinstvene funkcije, katere so "Acer eView Management" in "Acer eTimer Management". Pritisnite tipko "" za več kot sekundo, da na zaslonu prikazovalnika zaženete glavni meni in prilagodite funkcije.</p>
<p>"Acer eView Management"</p> 	<p>Pritisnite "", da zaženete "Acer eView Management" podmeni.</p> <p>"Acer eView Management" je za prikaz izbire načina. Za podrobnosti glejte poglavje Zaslonski prikazovalni meniji.</p>
<p>"Acer eTimer Management"</p> 	<p>Pritisnite "", da zaženete "Acer eTimer Management" podmeni.</p> <p>"Acer eTimer Management" poskrbi za spominsko funkcijo časovnega nadzora predstavitve. Za podrobnosti glejte poglavje Zaslonski prikazovalni meniji.</p>

Zaslonski prikazovalni (OSD) meniji

Projektor ima večjezični OSD, ki omogoča prilagoditev slike in spremembo ostalih nastavitev.

Uporaba OSD menijev

- Da odprete OSD meni, pritisnite **"MENI"** na nadzorni plošči.
- Ko se OSD prikaže, uporabite tipke  , za izbor v glavnem meniju. Po izbiri želene točke glavnega menija, pritisnite  za vstop v podmeni in nastavitve dodatkov.
- Uporabite tipke  , da izberete želeno točko in prilagodite nastavitve z uporabo   tipk.
- Izberite naslednjo točko, ki jo želite prilagoditi v podmeniju in jo prilagodite, kot je opisano spodaj.
- Pritisnite **"MENI"** na daljinskem upravljalcu in zaslon se bo vrnil na glavni meni.
- Da izstopite iz OSD menija, ponovno pritisnite **"MENI"** na daljinskem upravljalcu. OSD meni se zapre in projektor samodejno shrani nove nastavitve.

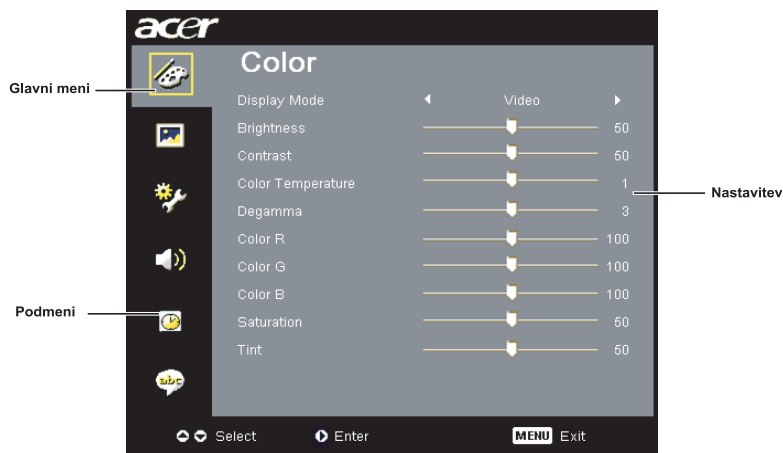

Barvne nastavitve

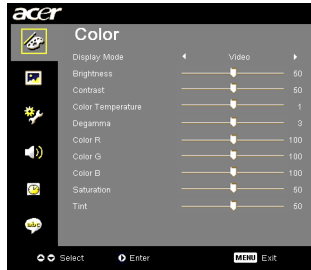

Display Mode (Zaslonski način)	<p>Obstaja več tovarniških nastavitve, ki so optimizirana za različne tipe slik.</p> <ul style="list-style-type: none"> • Standard (Standardno): za splošno okolje. • Video: za predvajanje videa v svetlem okolju. • Bright (Svetlo): za optimizacijo svetlosti. • BlackBoard: BlackBoard način lahko izboljša barvo zaslona, ko projicirate na temnejše površine • User1 (Uporabnik1): pomnjenje uporabniških nastavitve. • User 2 (Uporabnik 2): pomnjenje uporabniških nastavitve.
Brightness (Svetlost)	<p>nastavite svetlost slike.</p> <ul style="list-style-type: none"> • pritisnite ◀ za potemnitev slike, • pritisnite ▶ za posvetlitev slike.
Contrast (Kontrast)	<p>"Contrast (kontrast)" nadzoruje razliko med najsvetlejšim ter najtemnejšim delom slike. Prilagoditev kontrasta spremeni količino črne in bele barve v sliki.</p> <ul style="list-style-type: none"> • pritisnite ◀ za zmanjšanje kontrasta, • pritisnite ▶ za povečanje kontrasta,
Color Temperature (Barvna temperatura)	Prilagoditev barvne temperature. Pri višjih barvnih temperaturah, zaslon izgleda hladneje, pri nižjih barvnih temperaturah pa topleje.
Degamma	Učinkuje na prikaz temnega okolja. Z večjo vrednostjo "gamme", bo temno okolje izgledalo svetleje.
Color R (Barva R)	Prilagodi rdečo barvo.
Color G (Barva G)	Prilagodi zeleno barvo.
Color B (Barva B)	Prilagodi modro barvo.
Saturation (Saturacija)	<p>Prilagodi video sliko iz črne in bele v popolnoma saturacijsko barvo.</p> <ul style="list-style-type: none"> • Pritisnite ◀ da zmanjšate količino barve v sliki. • Pritisnite ▶ da povečate količino barve v sliki.





Tint (Barva)	Prilagodi ravnotežje rdeče in zelene. <ul style="list-style-type: none"> • Pritisnite ◀ da povečate količino zelene barve v sliki. • Pritisnite ▶ da povečate količino rdeče barve v sliki.
-----------------	---



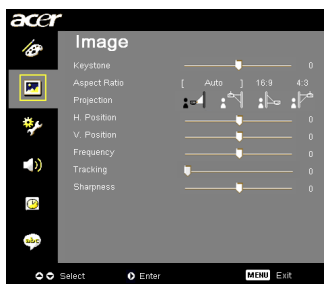

Opomba: Funkciji "Saturation (saturacija)" in "Tint (barva)" nista podprti v računalniškem ali DVI načinu.

Nastavitev slike



Keystone	Prilagodi popačenje slike, ki se pojavi zaradi nagiba projektorja. (±40 stopinj) 
Aspect Ratio (Vidno razmerje) 	Uporabite funkcijo, da izberete željeno vidno razmerje. <ul style="list-style-type: none"> • Auto (Samodejno): ohranite sliko v izvornem razmerju med višino in širino ter popolnoma povečajte sliko, da se prilega izvornim horizontalnim in vertikalnim pixlom, • 4:3: merilo slike se prilagodi tako, da se prilega zaslonu ter se prikaže v razmerju 4:3, • 16:9: merilo slike se prilagodi tako, da se prilega širini in višini zaslona, prilagojenega tako, da se slika prikaže v razmerju 16:9.
Projection (Projekcija) 	Spredaj-namizje <ul style="list-style-type: none"> • Tovarniška nastavitvev.
	Spredaj-strop <ul style="list-style-type: none"> • Ko izberete to funkcijo, projektor obrne sliko za stropno projekcijo.

	<p>Zadaj-namizje</p> <ul style="list-style-type: none"> Ko izberete to funkcijo, projektor obrne sliko na nasprotno stran, da lahko projicirate sliko izza prozornega zaslona.
	<p>Zadaj-strop</p> <ul style="list-style-type: none"> Ko izberete to funkcijo, projektor istočasno preobrne sliko in jo obrne na nasprotno stran. S stropno namestitvijo zaslona lahko projicirate izza prozornega zaslona.
H. položaj (horizontalni položaj)	<ul style="list-style-type: none"> pritisnite ◀ da premaknete sliko levo, pritisnite ▶ da premaknete sliko desno.
V. položaj (vertikalen položaj)	<ul style="list-style-type: none"> pritisnite ◀ da premaknete sliko dol, pritisnite ▶ da premaknete sliko gor.
Frequency (Frekvenca)	"Frequency (frekvenca)" spremeni osvežilno razmerje projektorja, da se ujema s frekvenco vaše računalniške grafične kartice. Če vidite na projicirani sliki vertikalno svetlikajočo proggo, uporabite to funkcijo za potrebne prilagoditve.
Tracking (Sledenje)	Sinhronizira čas signala projektorja z grafično kartico. Če naletite na nestabilno ali utripajočo sliko, uporabite to funkcijo za popravke.
Sharpness (Ostrina)	<p>Nastavite ostrino slike.</p> <ul style="list-style-type: none"> pritisnite ◀ za zmanjšanje ostrine, pritisnite ▶ za povečanje ostrine,











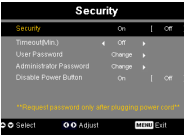

Opomba: Funkcije "H. Position (H. položaj)", "V. Position (V. položaj)", "Frequency (frekvenca)" and "Tracking (sledenje)" niso podprte v video ali DVI načinu.

Opomba: Funkcija "Sharpness (ostrina)" ni podprta v DVI ali računalniškem načinu.

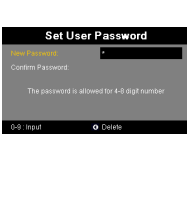
Nastavitev upravljanja



Auto Shutdown (Samodejni izklop)	Ko ni vhodnega signala, se bo projektor samodejno izklopil po dodeljenem času. (v minutah)
Source Lock (Zapiralo vira)	Ko je zapiralo vira nastavljeno na "off (izklop)", bo projektor poiskal druge signale, pod pogojem če je sedanji vhodni signal izgubljen. Ko je zapiralo vira nameščeno na "on (vklop)", bo sedanji izvorni kanal nastavljen na "lock (zaprto)", razen če ne pritisnete gumba "Source (Vir)" na daljinskem upravljalcu za naslednji kanal.
Menu Location (Položaj menija)	Izberite položaj menija na prikazovalnem zaslonu.
Lamp Hour Elapse (Potek ure luči)	Prikaže delovni čas luči, ki je potekel (v urah).
Lamp Reminding (Opozorilo luči)	Aktivirajte to funkcijo, za opozorilo menjave luči 30 ur pred pričakovano končano življenjsko dobo.
Lamp Hour Reset (Ponastavitev ure luči)	Pritisnite gumb  , ko izberete "Yes (Da)", da namestite števec ure luči na 0 ur.
Security (Varnost) 	Security (Varnost) Projektor zagotavlja priročno zaščitno funkcijo za administratorja, ki upravlja s projektorjem. Pritisnite  , da spremenite nastavitev "Security (Varnost)". Če je varnostna funkcija vključena, je prvo potrebno vnesti "Administrator Password (Geslo administratorja)", preden lahko spreminjate varnostne nastavitve. <ul style="list-style-type: none"> • izberite "On (Vklop)", da vključite varnostno funkcijo. Uporabnik mora vnesti geslo, da lahko upravlja s projektorjem. Glejte poglavje "User Password (Geslo uporabnika)" za podrobnosti, • če je izbran "Off (Izklop)", potem lahko uporabnik vklopi projektor brez gesla.
	Timeout (min.) Ko se "Security (Varnost)" aktivira na "On (Vklop)", lahko administrator nastavi funkcijo "timeout". <ul style="list-style-type: none"> • pritisnite  ali , da izberete "timeout" interval, • območje je od 10 minut do 990 minut, • ko čas poteče, bo projektor od uporabnika ponovno zahteval vnos gesla, • Tovarniška nastavitev za "Timeout(min.)" je nastavljena na "Off (Izklop)", • ko je varnostna funkcija vklopljena, bo projektor ob vklopu zahteval od uporabnika vnos gesla. Tako "User Password (Geslo uporabnika)" kot "Administrator Password (Geslo administratorja)" je sprejeto v tem okencu.

 	<p>User Password (Geslo uporabnika)</p> <ul style="list-style-type: none"> • pritisnite  , da nastavite ali spremenite "User Password (Geslo uporabnika)", • pritisnite tipke na številčnici, da nastavite geslo na daljinski upravljalnik in pritisnite "MENU (MENI)", da potrdite, • pritisnite  , da izberete znak, vnesite geslo, ko se prikaže "Confirm Password (Potrdi geslo)", • geslo naj bo sestavljeno iz 4 do 8 znakov, • če izberete "Request password only after plugging power cord (Zahtevaj geslo le po priklopu napajalnega kabla)", bo projektor zahteval vnos gesla vsakič, ko se priklopi napajalni kabel, • če izberete "Always request password while projector turns on (Zahtevaj geslo vedno, ko se projektor vklopi)", mora uporabnik vnesti geslo vsakič, ko se vklopi projektor.
	<p>Administrator Password (Geslo administratorja)</p> <p>"Administrator Password (Geslo administratorja)" se lahko uporabi v okencih "Enter Administrator Password (Vnesite geslo administratorja)" in "Enter Password (Vnesite geslo)".</p> <ul style="list-style-type: none"> • pritisnite  , da spremenite "Administrator Password (Geslo administratorja)", • tovarniška nastavev "Administrator Password (Geslo administratorja)" je "1234". <p>Če ste pozabili vaše geslo administratorja, naredite naslednje za ponovno pridobitev gesla administratorja:</p> <ul style="list-style-type: none"> • edinstven 6-števlično "Universal Password (Univerzalno geslo)", ki je natisnjeno na varnostni kartici (prosimo pogledjte opremo v škatli). To edinstveno geslo je številka, ki jo projektor sprejme vsakič, ne glede na to kakšno je geslo administratorja, • če izgubite varnostno kartico in številko, se obrnite na Acer servisni center.
	<p>Disable Power button (Gumb za onemogočitev)</p> <ul style="list-style-type: none"> • Ko je vklopljen, se lahko uporablja le vklopna tipka na daljinskem upravljalniku. Ko je izklopljen, ne delujeta ne vklopna tipka na daljinskem upravljalniku, ne nadzorna plošča za upravljanje s projektorjem.
<p>Reset (Ponastavitev)</p>	<ul style="list-style-type: none"> • ko izberete "Yes (Da)" pritisnite gumb, da povrnete nastavitve vseh menijev na tovarniške nastavitve.

Audio nastavitvev







Volume (Glasnost)	<ul style="list-style-type: none"> • pritisnite ◀ za zmanjšanje glasnosti, • pritisnite ▶ za povečanje glasnosti.
Mute (Brez glasnosti)	<ul style="list-style-type: none"> • izberite "On (Vklop)", da odstranite glasnost, • izberite "Off (Izklop)", da povrnete glasnost.



Opomba: Avdio meni obstaja pri seriji X1260.



Nastavitev časomerilca



Timer Start (Vklop časomerilca)	<ul style="list-style-type: none"> • pritisnite  za vklop ali izklop časomerilca.
Timer Period (Perioda časomerilca)	<ul style="list-style-type: none"> • pritisnite  ali , da prilagodite periodo časomerilca.
Timer Display (Prikaz časomerilca)	<ul style="list-style-type: none"> • pritisnite  ali , za izbiro načina časomerilca, ki se pojavi na zaslonu.
Timer Location (Položaj časomerilca)	<ul style="list-style-type: none"> • izberite položaj časomerilca na zaslonu.

Nastavitve jezika



Language (Jezik)	<p>Izberite večjezični OSD meni. Uporabite tipko  ali , da izberete želeni jezikovni meni.</p> <ul style="list-style-type: none"> • pritisnite , da potrdite izbor.
---------------------	---

Dodatki

Iskanje in odpravljanje napak

Če izkusite težave z vašim Acer projektorjem, glejte sledeči priročnik za iskanje in odpravljanje napak. Če se težave ponavljajo, se obrnite na vašega prodajalca ali servisni center.

Težave slike in rešitve

#	Težava	Rešitev
1	Na zaslonu se slika ne pojavi	<ul style="list-style-type: none"> • povezano, kot je opisano v poglavju "Pred prvo uporabo", • preverite, da ni noben izmed zatičev upognjen ali zlomljen, • preverite, da je luč projektorja varno nameščena. glejte poglavje "Zamenjava luči", • Prepričajte se, da ste odstranili pokrovček leč ter, da je projektor vklopljen.
2	Delne, pomikajoče ali napačno prikazane slike (Za osebni računalnik (Windows 95/98/2000/XP))	<ul style="list-style-type: none"> • Na daljinskem upravljalniku pritisnite "RESYNC". • za napačno prikazano sliko; <ul style="list-style-type: none"> • odprite "Moj računalnik", odprite "Nadzorna plošča" in dvakrat kliknite na ikono "Zaslon", • izberite jeziček "Nastavitve", • preverite, da je vaša nastavev resolucije manjša ali enaka SXGA (1280 x 1024) (X1160) ali SXGA+ (1400 x 1050) (X1260). • kliknite gumb "Napredno". <p>Če se težava ponavlja, spremenite prikaz monitorja, ki ga uporabljate in sledite spodnjim korakom;</p> <ul style="list-style-type: none"> • preverite, da je vaša nastavev resolucije manjša ali enaka SXGA (1280 x 1024) (X1160) ali SXGA+ (1400 x 1050) (X1260). • kliknite gumb "Spremeni" v jezičku "Monitor", • kliknite "Pokažite vse naprave". Nato izberite "Standardni tipi monitorjev" 2 v okencu SP in izberite resolucijo, ki jo potrebujete v okencu "Modeli", • preverite, da je vaša nastavev resolucije prikaza monitorja manjša ali enaka SXGA (1280 x 1024) (X1160) ali SXGA+ (1400 x 1050) (X1260).

3	Delne, pomikajoče ali napačno prikazane slike (Za prenosnike)	<ul style="list-style-type: none"> • Na daljinskem upravljalniku pritisnite "RESYNC". • za napačno prikazano sliko; <ul style="list-style-type: none"> • sledite korakom elementa 2 (zgoraj), da prilagodite resolucijo vašega računalnika, • pritisnite preklap med izhodnimi nastavitvami. Primer: [Fn]+[F4], Compaq [Fn]+[F4], Dell [Fn]+[F8], Gateway [Fn]+[F4], IBM [Fn]+[F7], HP [Fn]+[F4], NEC [Fn]+[F3], Toshiba [Fn]+[F5], • če naletite na težave pri menjanju resolucije ali pa vam monitor zamrzne, ponovno zaženite vso opremo, vključno z projektorjem.
4	Zaslon prenosnika ne prikazuje vaše predstavitve	<ul style="list-style-type: none"> • če uporabljate prenosnik z operacijskim sistemom Microsoft® Windows®: Nekateri prenosniki lahko izklopijo svoje zaslone, ko je v uporabi druga prikazovalna naprava. Vsak ima svoj način ponovnega vklopa. Glejte računalniški priročnik za podrobne informacije, • če uporabljate prenosnik z Apple® Mac® OS: v "System Preferences (nastavitvah sistema)", odprite "Zaslon" in izberite "Video zrcaljenje" "On (Vklop)".
5	Slika je nestabilna ali pa utripa	<ul style="list-style-type: none"> • prilagodite "Tracking (Sledenje), da jo popravite. Glejte poglavje "Image Setting (Nastavitve slike)" za več informacij, • spremenite zaslonke nastavitve globine barve na vašem računalniku.
6	Slika vsebuje vertikalno utripajočo progo	<ul style="list-style-type: none"> • za prilagoditev uporabite funkcijo "Frequency (Frekvenca)". Glejte poglavje "Nastavitve slike" za več informacij, • preverite in ponovno nastavite zaslonki način grafične kartice, da nastavite kompatibilnost s projektorjem.
7	Slika ni fokusirana	<ul style="list-style-type: none"> • Prepričajte se, da je pokrovček leč odstranjen. • prilagodi fokusni obroč na projektorske leče, • prepričajte se, da je projekcijski zaslon znotraj potrebne razdalje 3,3 do 39,4 čevljev (1,0 do 12,0 metrov) od projektorja. Glejte "How to Get a Preferred Image Size by Adjusting Distance and Zoom (Kako dobit želeno velikost slike s prilagoditvijo razdalje in zooma)" za več informacij.

8	Slika se raztegne, ko prikaže DVD naslov čez celotni zaslon	<p>ko predvajate DVD kodiran v anamorfnem ali 16:9 vidnem razmerju, je potrebno prilagoditi sledeče nastavitve:</p> <ul style="list-style-type: none"> • če predvajate Letterbox(LBX) format DVD naslov, zamenjajte format v Letterbox(LBX) v OSD-ju projektorja, • če predvajate 4:3 format DVD naslov, zamenjajte format v 4:3 v OSD-ju projektorja, • če je slika še vedno raztegnjena, boste morali prilagoditi vidno razmerje. Nastavite format prikaza na vidno razmerje 16:9 (široko) na vašem DVD predvajalniku.
9	Slika je premajhna ali prevelika	<ul style="list-style-type: none"> • prilagodite zoom ročico na vrh projektorja, (Serija X1260) • premaknite projektor bliže ali dalj od zaslona, • na daljinskem upravljalniku pritisnite "MENU", Pojdite na "Image setting(Nastavitve slike) --> Aspect Ratio (Vidno razmerje) " in poskusite drugačne nastavitve, ali pa na daljinskem upravljalniku pritisnite"Aspect Ratio" za neposredno prilagoditev.
10	Slika ima poševne robove	<ul style="list-style-type: none"> • ce je možno prestavite projektor tako, da je centriran na zaslon. • Na daljinskem upravljalniku pritisnite "Keystone Δ / \square " dokler robovi niso navpično.
11	Slika je obrnjena na nasprotno stran	<ul style="list-style-type: none"> • izberite "Image (slike) --> Projection (Projekcija)" na OSD in prilagodite smer projekcije

Težave s projektorjem

#	Stanje	Rešitev
1	Projektor se ne odziva na kontrole	Če je možno, izklopite projektor in nato odklopite napajalni kabel ter počakajte najmanj 30 sekund, preden ponovno priključite napajanje.
2	Luč dogori in povzroči pokajoč zvok	Ko luč doseže konec efektivne življenjske dobe, izgori in lahko proizvede glasen pokajoč zvok. Če se to zgodi, se projektor ne bo vklopil, dokler se ne zamenja modul luči. Za zamenjavo luči sledite postopkom navedenim pod "Zamenjava luči".

OSD sporočila

#	Stanje	Opomnik s sporočilom
1	Sporočilo	<p data-bbox="378 268 809 292">Odpoved ventilatorja – ventilator sistema ne deluje.</p> <div data-bbox="468 319 835 371" style="border: 1px solid gray; background-color: black; color: white; padding: 5px; text-align: center;"> <p data-bbox="631 328 669 339">Fan Fail</p> <p data-bbox="572 344 729 355">Lamp will automatically turn off soon</p> </div> <p data-bbox="378 392 891 435">Projektor pregret – projektor je presegel priporočeno delovno temperaturo in se mora ohladiti, pred ponovno uporabo.</p> <div data-bbox="471 462 844 515" style="border: 1px solid gray; background-color: black; color: white; padding: 5px; text-align: center;"> <p data-bbox="609 472 706 483">Projector Overheated</p> <p data-bbox="577 488 738 499">Lamp will automatically turn off soon</p> </div> <p data-bbox="378 536 897 579">Zamenjajte luč – luč bo dosegla maksimalno življenjsko dobo. Pripravite se, da jo kmalu zamenjate.</p> <div data-bbox="468 606 844 659" style="border: 1px solid gray; background-color: black; color: white; padding: 5px; text-align: center;"> <p data-bbox="510 616 801 627">Lamp is approaching the end of its useful life in full power operation.</p> <p data-bbox="602 632 710 643">Replacement suggested!</p> </div>

Lista LED & definicije alarma

LED sporočila

Sporočilo	LED napajanja	
	Rdeča	Modra
Napajalni vtikač	Izklop v 100ms	--
Stanje pripravljenosti	V	--
Vklopni gumb vključen	--	V
Obnovitev luči	--	Hitro utripanje
Izklop (ohlajanje)	Hitro utripanje	--
Vklopni gumb izključen: ohlajanje zaključeno, stanje pripravljenosti	V	--
Napaka (toplotna odpoved)	Hitro utripanje rdeče in stalno gorenje modre	
Napaka (odpoved zaklepa ventilatorja)	Hitro utripanje rdeče in stalno gorenje modro	
Napaka (okvara luči)	Hitro utripanje modre in stalno gorenje rdeče	
Napaka (odpoved barvnega kolesa)	Hitro utripanje modre in stalno gorenje rdeče	

Zamenjava luči

Uporabite izvijač, da s pokrova odstranite vijak(e) in nato potegnite luč ven.

Projektor bo zaznal življenjsko dobo luči. Prikazalo se bo opozorilno sporočilo

"Lamp is approaching the end of its useful life in full power operation.

Replacement Suggested!" (Luč se približuje koncu učinkovite življenjske dobe v polnem delovanju. Predlagamo, da zamenjate luč!) Ko zagledate to sporočilo, čimprej zamenjajte luč. Prepričajte se, da se projektor ohlaja najmanj 30 minut, preden zamenjate luč.



Opozorilo: predal za luč je vroč! Pustite, da se ohladi preden zamenjate luč.

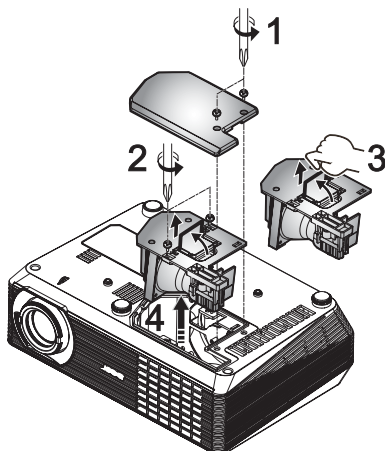

Za zamenjavo luči

- 1 ugasnite projektor s pritiskom na gumb za vklop/izklop,
- 2 pustite, da se projektor ohlaja vsaj 30 minut,
- 3 odklopite napajalni kabel,
- 4 S pomočjo izvijača s pokrova odstranite vijak. (Ponazoritev #1),
- 5 Odstranite pokrov.
- 6 Odstranite vijaka, ki pritrujeta modul luči (Ponazoritev #2) in privzdignite zapah (Ponazoritev #3).
- 7 Na silo potegnite ven modul luči. (Ponazoritev #4)

Za zamenjavo modula luči, obrnite prejšnji korak.



Opozorilo: Za zmanjšanje nevarnosti telesnih poškodb, ne spustite na tla modula luči in se ne dotikajte žarnice. Žarnica se lahko zdrobi in povzroči povzroči poškodbe, če pade na tla.

Stropna montažna namestitev

Če želite namestiti projektor z stropno montažo, glejte sledeče korake:

- 1 izvrtajte štiri luknje v trden, strukturno nepoškodovan del stropa in zavarujte osnovo montaže,

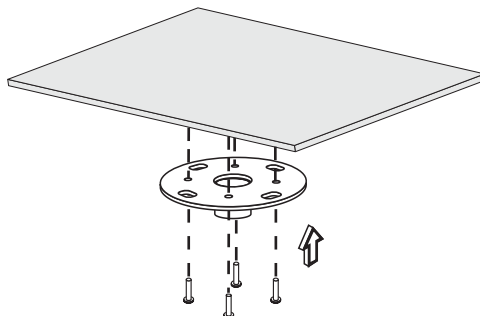

Opomba: Vijaki niso všteti. Poiščite primerne vijake za vaš tip stropa.

- 2 pritrdite stropni drog z uporabo pravih štiri-cilindrih vijakov,

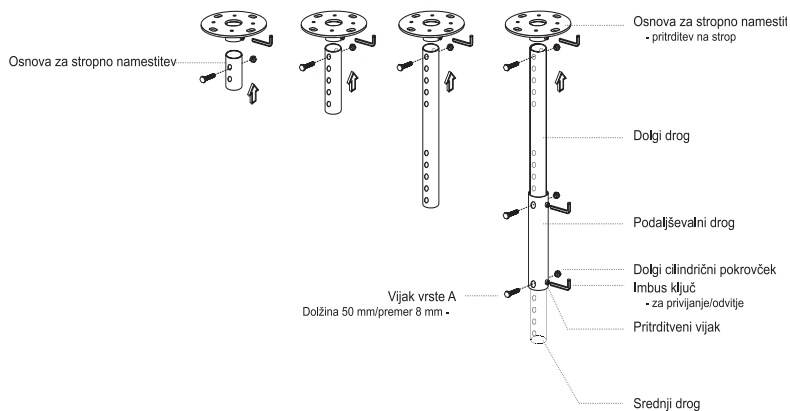

- 3 uporabite primerno število vijakov glede na velikost projektorja, da priklopite projektor na konzolo stropne montaže,

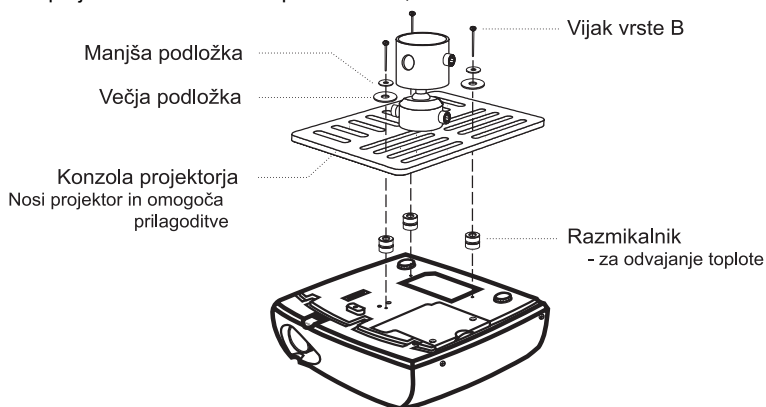

Opomba: Priporočeno je, da ohranite razdaljo med konzolo in projektorjem, da omogočite pravilno distribucijo toplote. Uporabite dve podložki za dodatno oporo, če mislite, da je to potrebno.

- 4 priklopite stropno konzolo na stropni drog,

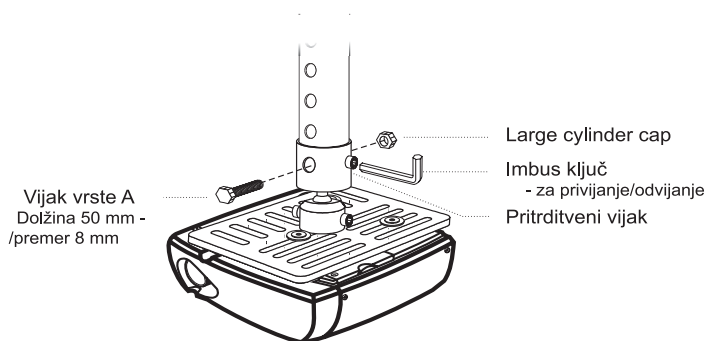

5 prilagodite kot in položaj po potrebi.

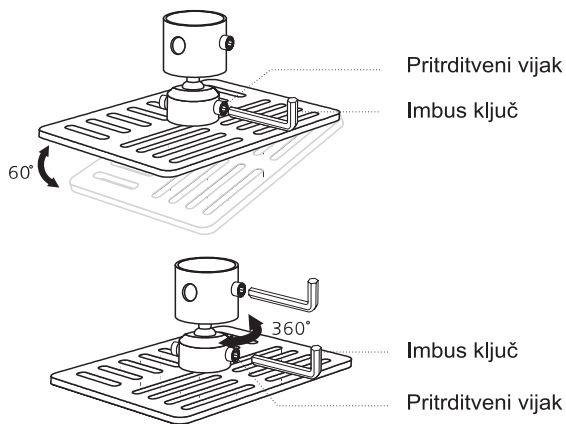

Opomba: Primeren tip vijaka in podložke za posamezni model sta navedena v spodnji tabeli. Vijaki s premerom 3 mm so priloženi v paketu vijakov.

Modeli	Vijak tipa B		Tip podložke	
	Premer (mm)	Dolžina (mm)	Velika	Mala
X1160/X1260	3	20	V	V

Specifikacije

Sledeče navedene specifikacije se lahko spremenijo brez predhodnega opozorila. Za končne specifikacije, glejte objavljene tržne specifikacije Acer.

Projicirni sistem	DLP®
Ločljivost	X1160: Izvirno: SVGA (800 x 600) , Maksimum: SXGA (1280 x 1024), WXGA+ (1440 x 900) X1260: Izvirno: XGA (1024 x 768), Maksimum: SXGA+ (1400 x 1050), WXGA+ (1440 x 900)
Računalniška kompatibilnost	IBM PC in združljivi, Apple Macintosh, iMac in VESA standardi: SXGA, XGA, VGA, SVGA, SXGA+, WXGA, WXGA+
Video kompatibilnost	NTSC (3.58/4.43), PAL (B/D/G/H/I/M/N), SECAM (B/D/G/K/K1/L), HDTV (720p, 1080i), EDTV (480p, 576p), SDTV (480i, 576i)
Vidno razmerje	4:3 (izvirno), 16:9
Razmerje kontrasta	2000:1
Prikazovalne barve	16,7 milijonov barv
Stopnja hrupnosti	33 dBA (standard)
Projekcijske leče	X1160: F/ 2,41, f = 21,79mm, ročni fokus X1260: F/ 2,41 - 2,55, f = 21,79 mm - 23,99 mm, 1,1X ročne zoom leče
Velikost zaslona projekcije (diagonala)	X1160: 25" (0,64 m) - 303" (7,70 m) X1260: 23" (0,58 m) - 303" (7,70 m)
Razdalja projekcije	3,3' (1,0 m) - 39,4' (12,0 m)
Razmerje dometa	50"@2m (1,95 - 2,15:1)
Horizontalno razmerje optičnega branja	X1160: 31k - 69 kHz X1260: 31k - 80 kHz
Vertikalni osvežilno razmerje optičnega branja	50 - 85 Hz
Tip luči	160 W zamenljiva luč
Življenjska doba luči	4000 ur
"Keystone" popravek	+/- 40 stopinj
Audio	Notranji zvočnik z izhodno močjo 2 W (X1260 serija)
Teža	2,3kg (5lbs.)
Dimenzije (W x D x H)	267 mm x 187 mm x 80 mm (10,5" x 7,4" x 3,1")
Digitalni zoom	2X
Napajalnik	Samodejni napajalnik za izmenični tok 100 – 240V
Poraba energije	225 W
Delovna temperatura	5°C to 35°C / 41°F to 95°F
Enotnost	85%

- I/O priključki
- Vtičnica x1
 - VGA vhod x1
 - Kompozitni video x1
 - S-Video x1
 - USB x1: za daljinsko računalniško upravljanje

Spodnji dodatki so le za serijo X1260:

- RS232 x 1
- VGA izhod x 1
- 3,5 mm avdio jack vhod x 1

Standardna vsebina paketa

- AC napajalni kabel x1
 - VGA priključek x1
 - Kompozitni video x1
 - Daljinski upravljalnik x1
 - Baterije x 1 (za daljinski upravljalnik)
 - Navodila za uporabo (CD-ROM) x 1
 - Priročnik za hitri začetek x 1
 - Varnostna kartica x 1
-

* Zasnova in specifikacije se lahko spremenijo brez predhodnega opozorila.

Kompatibilni načini

A. VGA analogni

1 VGA analogni – PC signal

Načini	Ločljivost	V.frekvenca [Hz]	H.frekvenca [Hz]
VGA	640x480	60	31,50
	640x480	72	37,90
	640x480	75	37,50
	640x480	85	43,30
	720x400	70	31,50
	720x400	85	37,90
SVGA	800x600	56	35,20
	800x600	60	37,90
	800x600	72	48,10
	800x600	75	46,90
	800x600	85	53,70
	832x624	75	49,725
XGA	1024x768	60	48,40
	1024x768	70	56,50
	1024x768	75	60,00
	1024x768	85	68,70
SXGA	1152x864	70	63,80
	1152x864	75	67,50
	*1152x864	85	77,10
	1280x1024	60	63,98
	*1280x1024	72	76,97
	*1280x1024	75	79,98
QuadVGA	1280x960	60	59,70
	*1280x960	75	75,23
SXGA+	*1400x1050	60	63,98
Power Mac G4	640x480	66,6(67)	34,93
	800x600	60	37,90
	1024x768	60	48,40
	1152x870	75	68,68
	*1280x960	75	75,00



Opomba: Serija*** X1260

PowerBook G4	640x480	60	31,35
	640x480	66,6(67)	34,93
	800x600	60	37,90
	1024x768	60	48,40
	1152x870	75	68,68
	*1280x960	75	75,00
i Mac DV(G3)	1024x768	75	60,00

2 VGA analogno – povečano široko časovno usklajevanje

Načini	Ločljivost	V.frekvenca [Hz]	H.frekvenca [Hz]
WXGA	1280x768	60	48,36
	1280x768	75	57,60
	*1280x768	85	68,630
	1280x720	60	45,00
	1280x800	60	49,702
	1440x900	60	55,935



Opomba: Serija*** X1260

Predpisi in varnostna opozorila

FCC opomba

Ta naprava je bila testirana in ustreza omejitvam razreda B digitalne naprave v skladu s 15. delom FCC pravil. Te omejitve so zasnovane zato, da zagotovijo primerno zaščito pred škodljivimi motnjam v stanovanjskih namestitvah. Ta naprava lahko proizvaja, uporablja in seva radijsko frekvenčno energijo ter lahko povzroči škodljive motnje radijskih komunikacij, če ni pravilno nameščena ali pa njena uporaba ni v skladu z navodili.

Vendar ni zagotovljeno, da se v tej namestitvi motne ne bodo pojavile. Če naprava povzroči škodljive motnje radijskemu ali televizijskemu sprejemniku, kar lahko določite z izklopom in ponovnim vklopom naprave, uporabnike prosimo, da poskušajo odpraviti motnje z naslednjimi ukrepi:

- ponovno usmerite ali premestite sprejemno anteno,
- povečajte razdaljo med napravo in sprejemnikom,
- priključite napravo v vtikalno dozo na drug tokokrog kot je priključen sprejemnik,
- za pomoč se obrnite na prodajalca ali na izvedenega radijskega/televizijskega tehnika.

Opomba: Zaščiteni priključki

Za vse povezave do ostalih računalniških naprav je potrebno uporabiti zaščitene priključke, da obdržite skladnost z FCC predpisi.

Opomba: Periferne naprave

Na opremo se lahko priključi le periferne naprave (vhodne/izhodne naprave, terminali, tiskalniki, itd.), ki ustrezajo omejitvam B razreda. Delovanje s perifernimi napravami, ki ne ustrezajo omejitvam, lahko povzroči motnje radijskega in TV sprejemnika.

Pozor

Spremembe ali prilagoditve, katere niso odobrene s strani proizvajalca, lahko iznici pooblastilo uporabnika, katero je odobreno s strani Mednarodne komisije za komunikacije, za delovanje projektorja.

Pogoji delovanja

Ta naprava je v skladu s 15. delom FCC pravil. Delovanje je pogojeno z dvema sledečimi pogoji: (1) ta naprava naj ne bi povzročala škodljivih motenj in (2) ta naprava mora sprejeti katerekoli motnje, vstevši z motnjami, ki lahko povzročijo neželjeno delovanje.

Opomba: Kanadski uporabniki

Digitalni aparat razreda B je v skladu s standardom Canadian ICES-003.

Remarque f l'intention des utilisateurs canadiens

Cet appareil numérique de la classe B est conforme a la norme NMB-003 du Canada.

Kanada — Nizko napajalni licenčno prost radio komunikacijske naprave (RSS-210)

- a Splošne informacije
Delovanje je pogojeno z dvema naslednjima pogojema:
 1. ta naprava naj ne bi povzročala motenj in
 2. ta naprava mora sprejeti katerekoli motnje, tudi motnje, ki lahko povzročijo neželjeno delovanje naprave.
- b Delovanje v 2.4 GHz območju
Da se izognete radijskim motnjam licenčnega servisa, je naprava namenjena uporabi v notranjih prostorih, namestitev v zunanjih prostorih pa je podvržena licenci.

Deklaracija ustreznosti za EU države

S tem Acer zagotavlja, da je ta serija projektorjev v skladu z bistvenimi zahtevami in ostalimi ustreznimi ukrepi navodila 1999/5/EC. (Obišcite Directive Direktiva 1999/5/ES. (Prosimo obišcite <http://global.acer.com/support/certificate.htm> za popolno dokumentacijo.)

Skladno z ruskim regulacijskim certifikatom



ME61

Regulacijska opomba radijske naprave



.....

Opomba: Spodnje regulacijske informacije so le za modele z brezžično LAN in Bluetooth povezavo.

Splošno

Ta izdelek je skladen s standardi varnosti in radijskih frekvenc vseh držav ali območij, kjer je bil odobren za brezžično uporabo. Od nastavitve je odvisno ali izdelek vsebuje brezžične radijske naprave (kot so LAN ali/in Bluetooth moduli). Spodnje informacije so za izdelke s takimi napravami.

Evropska unija (EU)

R&TTE navdilo 1999/5/EC , kot je testirano ustrezno s sledečim skladnim standardom:

- **Člen 3.1(a) zdravja in varnosti**
 - EN60950-1:2001
 - EN50371:2002
- **Člen 3.1(b) EMC**
 - EN301 489-1 V1.4.1:2002
 - EN301 489-17 V1.2.1:2002
- **Člen 3.2 uporaba spektrov**
 - EN300 328 V1.5.1:2004

Seznam prikladnih držav

EU člani od maja 2004 so: Belgija, Danska, Nemčija, Grčija, Španija, Francija, Irska, Italija, Luksemburg, Nizozemska, Avstria, Portugalska, Finska, Švedska, Velika Britanija, Estonija, Latvija, Litva, Poljska, Madžarska, Češka republika, Slovaška republika, Slovenija, Ciper in Malta. Uporaba dovoljena v državah evropske unije, kot tudi na Norveškem, v Švici, Islandiji in Lihtenštajnu. Ta naprava se mora uporabljati v natančni skladnosti z regulacijami in omejitvami države, v kateri napravo uporabljate. Za več informacij se obrnite na vaš lokalni urad v državi, kjer napravo uporabljate.



Acer America Corporation
 333 West San Carlos St., San Jose
 CA 95110, U. S. A.
 Tel : 254-298-4000
 Fax : 254-298-4147
 www.acer.com



Federal Communications Commission Declaration of Conformity

This device complies with Part 15 of the FCC Rules. Operation is subject to the following two conditions: (1) this device may not cause harmful interference, and (2) this device must accept any interference received, including interference that may cause undesired operation.

The following local Manufacturer / Importer is responsible for this declaration:

Product:	DLP Projector
Model Number:	DSV0705/DNX0708
Machine Type:	X1160/X1260 series
Name of Responsible Party:	Acer America Corporation
Address of Responsible Party:	333 West San Carlos St. San Jose, CA 95110 U. S. A.
Contact Person:	Acer Representative
Phone No.:	254-298-4000
Fax No.:	254-298-4147



Acer Computer (Shanghai) Limited
3F, No. 168 Xizang medium road, Huangpu District,
Shanghai, China



Declaration of Conformity

We,
Acer Computer (Shanghai) Limited
3F, No. 168 Xizang medium road, Huangpu District,
Shanghai, China

Contact Person: Mr. Easy Lai
Tel: 886-2-8691-3089 Fax: 886-2-8691-3000
E-mail: easy_lai@acer.com.tw

Hereby declare that:

Product: DLP Projector
Trade Name: Acer
Model Number: DSV0705/DNX0708
Machine Type: X1160/X1260 series

Is compliant with the essential requirements and other relevant provisions of the following EC directives, and that all the necessary steps have been taken and are in force to assure that production units of the same product will continue comply with the requirements.

EMC Directive 89/336/EEC, amended by 92/31/EEC and 93/68/EEC as attested by conformity with the following harmonized standards:

- EN55022:1998 + A1:2000 + A2:2003, AS/NZS CISPR22:2002, Class B
- EN55024:1998 + A1:2001 + A2:2003
- EN61000-3-2:2000, Class A
- EN61000-3-3:1995 + A1:2001

Low Voltage Directive 73/23/EEC as attested by conformity with the following harmonized standard:

- EN60950-1:2001

RoHS Directive 2002/95/EC on the Restriction of the Use of certain Hazardous Substances in Electrical and Electronic Equipment

Easy Lai

Easy Lai / Director
Acer Computer (Shanghai) Limited

Jun. 06, 2007 -
Date