

Acer Projektor

X1161/X1161A/X1161N/X1261 Serie
Benutzerhandbuch

Copyright © 2009. Acer Incorporated.
Alle Rechte vorbehalten.

Acer Projektor X1161/X1161A/X1161N/X1261-Reihe Benutzerhandbuch
Erste Ausgabe: 05/2009

Gelegentliche Änderungen der Informationen in dieser Veröffentlichung behalten wir uns ohne Ankündigung vor. Diese Änderungen werden jeweils in die folgenden Ausgaben dieses Handbuchs, zusätzlicher Dokumente oder Veröffentlichungen übernommen. Diese Firma übernimmt keine Garantie, weder ausdrücklich noch implizit, bezüglich des Inhalts dieses Handbuchs und – ohne darauf beschränkt zu sein – der unausgesprochenen Garantien von Marktgängigkeit und Eignung für einen bestimmten Zweck.

Notieren Sie nachfolgend die Modellnummer, Seriennummer sowie Kaufdatum und -ort. Die Serien- und Modellnummer befinden sich auf dem Etikett an Ihrem Computer. Wenn Sie sich bezüglich Ihres Geräts an Acer Incorporated wenden, müssen Sie die Seriennummer, die Modellnummer und die Kaufdaten immer mit angeben.

Kein Teil dieser Veröffentlichung darf ohne vorherige schriftliche Zustimmung von Acer Incorporated reproduziert, in einem Datenabrufsystem gespeichert oder in anderer Form oder durch andere Verfahren (elektronisch, mechanisch, durch Fotokopieren, Aufnahme oder andere Verfahren) verbreitet werden.

Acer Projektor X1161/X1161A/X1161N/X1261 Serie

Modellnummer : _____

Seriennummer: _____

Kaufdatum: _____

Gekauft bei: _____

Acer und das Acer-Logo sind eingetragene Handelsmarken der Acer Incorporated. Die anderen hier erwähnten Produktnamen und Marken dienen nur dem Identifizierungszweck und sind Eigentum der jeweiligen Inhaber.

Informationen für Ihre Sicherheit und Komfort

Lesen Sie sorgfältig diese Anweisungen. Heben Sie das Dokument für einen späteren Gebrauch auf. Befolgen Sie alle auf dem Produkt befindlichen Warnungen und Anweisungen.

Vor dem Reinigen das Gerät ausschalten

Trennen Sie vor dem Reinigen das Gerät vom Netz. Verwenden Sie keine flüssigen Reinigungsmittel oder Spritzreinigungsmittel. Reinigen Sie das Gerät nur mit einem angefeuchteten Tuch.

Auf den Stecker als Abschaltvorrichtung achten

Befolgen Sie die nachstehenden Richtlinien, wenn Sie die Stromleitung mit dem externen Netzteil verbinden oder davon trennen:

- Installieren Sie das Speisegerät, bevor Sie die Stromleitung mit einer Netzsteckdose verbinden.
- Ziehen Sie die Stromleitung heraus, bevor Sie das Netzteil von dem Projektor trennen.
- Falls das System mehrere Stromquellen hat, dann trennen Sie alle Stromleitungen von den Stromquellen, um die Stromversorgung des Systems abzuschalten.

Auf die Zugänglichkeit achten

Stellen Sie sicher, dass die Netzsteckdose, in die Sie die Stromleitung einstecken, leicht zugänglich ist und sich in der Nähe des Gerätebedieners befindet. Wenn Sie die Stromversorgung des Gerätes abschalten müssen, ziehen Sie bitte unbedingt die Stromleitung aus der Netzsteckdose heraus.



Warnungen!

- Verwenden Sie das Gerät nicht in der Nähe von Wasser.
- Stellen Sie das Gerät nicht auf einen unstabilen Wagen, Ständer oder Tisch. Wenn das Gerät herunterfällt, kann es schwer beschädigt werden.
- Die Schlitze und Öffnungen dienen zur Belüftung, um einen zuverlässigen Betrieb des Gerätes zu gewährleisten und das Gerät vor einer Überhitzung zu schützen. Diese Öffnungen dürfen nicht blockiert oder zudeckt werden. Stellen Sie das Produkt nicht auf ein Bett, Sofa, Teppich oder andere ähnliche Oberflächen, da die Entlüftungsöffnungen dabei blockiert werden können.

Stellen Sie das Gerät nicht in die Nähe oder auf einen Heizkörper bzw. eine Heizung. Bauen Sie das Gerät nirgends ein, es sei denn, dass eine richtige Belüftung sichergestellt ist.

- Lassen Sie keine Gegenstände durch die Schlitze am Gehäuse in das Geräteinnere eindringen. Sie können dadurch mit gefährlicher Hochspannung in Berührung kommen oder einen Kurzschluss zwischen den Teilen verursachen. Ein Brand oder Stromschlag kann die Folge sein. Schütten Sie keine Flüssigkeiten auf das Gerät.

- Stellen Sie das Gerät nicht auf eine vibrierende Oberfläche, um Schäden an internen Komponenten und ein Leck der Batterien zu vermeiden.
- Verwenden Sie das Gerät nicht in einer Sport-, Übungs- oder vibrierenden Umgebung, da ein unerwarteter Kurzschluss oder Schaden an Ankern oder Lampen die Folge sein kann.

Auf die Stromversorgung achten

- Die Stromversorgung des Gerätes muss mit der Angabe auf dem Typenschild übereinstimmen. Sind Sie sich hinsichtlich der Spezifikationen Ihres Stromnetzes unsicher, dann nehmen Sie bitte mit Ihrem Händler oder Stromanbieter Kontakt auf.
- Lassen Sie keinerlei Gegenstände auf dem Stromkabel liegen. Achten Sie darauf, dass die Kabel nicht über eine begangene Raumfläche liegen.
- Wenn ein Verlängerungskabel verwendet wird, achten Sie bitte darauf, dass der gesamte Ampere-Nennwert der Geräte, die das Verlängerungskabel verwenden, nicht den Nennwert des Verlängerungskabels überschreitet. Achten Sie auch darauf, dass der gesamte Nennwert aller Geräte, die mit der selben Netzsteckdose verbunden werden, den Nennwert der Sicherung nicht überschreitet.
- Schließen Sie nicht zu viele Geräte an, um eine Überlastung der Stromleitung, Steckdosenleiste oder Steckdose zu vermeiden. Die gesamte Systemlastung darf 80% des Nennwerts der betroffenen Sicherung nicht überschreiten. Wenn Steckdosenleisten verwendet werden, darf die Belastung 80% des Eingangsnennwerts der Steckdosenleisten nicht überschreiten.
- Das Netzteil des Gerätes ist mit einem dreiartrigen, geerdeten Stecker ausgestattet. Der Stecker passt nur in eine geerdete Steckdose. Stellen Sie sicher, dass die Steckdose richtig geerdet ist, bevor Sie den Netzstecker einstecken. Stecken Sie den Stecker nicht in eine nichtgeerdete Steckdose ein. Nehmen Sie Kontakt mit Ihrem Elektriker für Details auf.



.....

Warnung! Bei dem Erdungspol handelt es sich um eine Sicherheitsmaßnahme. Das Verwenden einer nicht richtig geerdeten Steckdose kann einen elektrischen Schlag und/oder Verletzungen verursachen.



.....

Hinweis: Der Erdungspol bietet auch einen guten Schutz vor unerwartetem Rauschen, das aus den benachbarten elektrischen Geräten stammt und die Leistung dieses Gerätes stören kann.

- Verwenden Sie das Gerät nur mit dem mitgelieferten Stromleitungsset. Falls Sie das Set auswechseln müssen, stellen Sie bitte sicher, dass das neue Stromleitungsset die folgenden Anforderungen erfüllt: trennbarer Typ, UL-gelistet/CSA-zertifiziert, Typ SPT-2, Nennwert mindestens 7A 125V, VDE-geprüft oder äquivalent, maximal 4,6 Meter (15 Fuß) lang.

Instandsetzen des Produkts

Versuchen Sie niemals das Produkt in eigener Regie zu reparieren. Durch Öffnen des Gehäuses setzen Sie sich Hochspannung und anderen Gefahren aus. Überlassen Sie die Reparatur qualifiziertem Kundendienstpersonal.

Sollte einer der folgend aufgelisteten Punkte auftreten, dann ziehen Sie bitte den Netzstecker des Gerätes heraus und nehmen Kontakt mit qualifiziertem Kundendienstpersonal auf:

- Das Netzkabel oder der Stecker ist beschädigt, hat einen Schnitt oder ist ausgefranst.
- Flüssigkeiten sind in das Produkt eingedrungen.
- Das Produkt wurde Regen oder Wasser ausgesetzt.
- Das Produkte ist heruntergefallen oder das Gerät ist beschädigt.
- Das Produkt weist eine deutliche Leistungsänderung auf, welches die Notwendigkeit einer Reparatur andeutet.
- Das Gerät arbeitet nicht richtig, obwohl die Bedienungsanweisungen befolgt werden.



.....

Hinweis: Nehmen Sie nur die Steuerungen vor, die in den Bedienungsanweisungen beschrieben sind. Eine unsachgemäße Bedienung anderer Steuerungen kann u. U. zu Schäden führen und eine langwierige Einstellarbeit eines qualifizierten Fachmanns nötig machen.



.....

Warnung! Aus Sicherheitsgründen dürfen keine unverträglichen Teile verwendet werden, wenn Komponenten hinzugefügt oder ausgewechselt werden. Wenden Sie sich für Kaufoptionen an Ihren Händler.

Das Gerät und seine Erweiterungen erhalten möglicherweise kleine Teile. Halten Sie sie von kleinen Kindern fern.

Weitere Sicherheitshinweise

- Blicken Sie niemals direkt in das Objektiv des Projektors, wenn die Lampe eingeschaltet ist. Das helle Licht kann Ihren Augen schaden.
- Schalten Sie zuerst den Projektor und dann die Signalquellen ein.
- Verwenden Sie das Gerät nicht in folgenden Umgebungen:
 - Eine schlecht belüftete oder eingeengte Stelle. Ein Abstand von mindestens 50cm von Wänden und ein freier Luftfluss um den Projektor ist notwendig.
 - Eine Stelle, wo die Temperatur übermäßig hoch wird, wie z.B. innerhalb eines Fahrzeugs, dessen Fenster geschlossen sind.
 - Eine Stelle, wo es eine hohe Feuchtigkeit, übermäßig Staub oder Zigarettenrauch gibt. Dies kann die optischen Komponenten verschmutzen, die Standzeit des Gerätes verkürzen und das Bild verdunkeln.
 - Eine Stelle in der Nähe von Feueralarmen.
 - Eine Stelle, deren Umgebungstemperatur über 40 °C/104 °F beträgt.
 - Eine Stelle, deren Höhe über 10.000 Fuß beträgt.
- Trennen Sie unverzüglich den Projektor vom Netz, wenn irgendetwas mit ihm nicht stimmt. Betreiben Sie das Gerät nicht, wenn der Projektor Rauch, komische Geräusche oder Geruch abgibt. Ein Brand oder elektrischer

Schlag kann die Folge sein. Trennen Sie in diesem Fall unverzüglich den Projektor vom Netz und nehmen Kontakt mit Ihrem Händler auf.

- Verwenden Sie das Gerät nicht weiter, wenn es zerbrochen ist oder heruntergefallen ist. Nehmen Sie in diesem Fall Kontakt mit Ihrem Händler für eine Untersuchung auf.
- Richten Sie das Projektorobjektiv nicht auf die Sonne. Ein Brand kann die Folge sein.
- Lassen Sie den Projektor nach dem Ausschalten den Abkühlungsvorgang beenden, bevor Sie die Stromverbindung trennen.
- Schalten Sie nicht plötzlich die Netzstromversorgung des Projektors ab. Trennen Sie den Projektor nicht während des Betriebs vom Netz. Ein Lampenbruchschaden, Brand, elektrischer Schlag oder sonstige Probleme können die Folge sein. Am besten warten Sie auf das Stoppen des Gebläses, bevor Sie die Netzstromversorgung abschalten.
- Berühren Sie das Luftaustrittsgitter und die Bodenplatte nicht, um Verbrennungen zu vermeiden.
- Reinigen Sie gegebenenfalls häufig den Luftfilter. Die Temperatur im Geräteinneren kann steigen und Schäden verursachen, wenn der Filter oder die Belüftungsöffnungen mit Dreck oder Staub verstopft sind.
- Blicken Sie nicht während des Betriebs des Projektors in das Luftaustrittsgitter. Dies kann Ihren Augen schaden.
- Lassen Sie immer den Objektivverschluss geöffnet bzw. nehmen die Objektivabdeckung immer ab, wenn der Projektor eingeschaltet ist.
- Blockieren Sie das Projektorobjektiv nicht mit einem Gegenstand, wenn der Projektor in Betrieb ist. Der Gegenstand kann dadurch erwärmt und verformt werden oder sogar einen Brand verursachen. Drücken Sie auf die Taste **HIDE** auf der Fernbedienung, um die Lampe kurzfristig auszuschalten.
- Während des Betriebs wird die Lampe sehr heiß. Lassen Sie den Projektor mindestens 45 Minuten lang abkühlen, bevor Sie das Lampenmodul anfassen, um es auszuwechseln.
- Benutzen Sie die Lampe nicht weiter, nachdem die Nennstandzeit der Lampe erreicht wurde. Die Lampe kann in seltenen Fällen brechen.
- Wechseln Sie erst dann das Lampenmodul oder andere elektronische Komponenten aus, wenn der Projektor vom Netz getrennt ist.
- Das Gerät erkennt automatisch die Lebensdauer der Lampe. Wechseln Sie bitte umgehend die Lampe aus, wenn eine entsprechende Warnmeldung erscheint.
- Lassen Sie das Gerät vor dem Auswechseln der Lampe einige Zeit abkühlen und befolgen alle Anweisungen zum Wechseln der Lampe, um Verletzungen zu vermeiden.
- Führen Sie nach dem Auswechseln des Lampenmoduls die Funktion "Reset Lampe" im OSD-Menü "Verwaltung" aus.
- Versuchen Sie niemals den Projektor auseinanderzubauen. Es gibt gefährliche Hochspannung innerhalb des Gerätes. Das einzige vom Anwender instanzzusetzende Teil ist die Lampe, die eine eigene abnehmbare Abdeckung hat. Überlassen Sie die Reparatur nur qualifiziertem Kundendienstpersonal.
- Lassen Sie den Projektor nicht vertikal stehen. Der Projektor kann herunterfallen und Verletzungen oder Schäden verursachen.
- Dieser Projektor kann umgedrehte Bilder für eine Deckenmontageinstallation anzeigen. Verwenden Sie nur das Deckenmontageset von Acer, um den Projektor zu installieren. Achten Sie darauf, dass er sicher installiert wird.

Betriebsumgebung für die Verwendung der drahtlosen Funktion (optional)



Warnung! Schalten Sie aus Sicherheitsgründen alle drahtlosen oder Rundfunkgeräte aus, wenn Sie das Gerät unter folgenden Bedingungen verwenden. Zu diesen Geräten zählen ein drahtloses lokales Netzwerk (WLAN), Bluetooth-Gerät, 3G-Gerät usw.

Denken Sie daran, alle speziellen Regelungen, die in bestimmten Gegenden in Kraft sind, zu befolgen und das Gerät immer auszuschalten, wenn sein Gebrauch verboten ist oder es Störungen oder Gefahren verursachen kann. Verwenden Sie das Gerät nur an seinen normalen Betriebspositionen. Das Gerät erfüllt die Anforderungen der Strahlenbelastungsrichtlinien, wenn es auf übliche Weise verwendet wird und seine Antenne einen Abstand von mindestens 1,5 cm (5/8 Zoll) von Ihrem Körper hat. Die Oberfläche der Aufstellposition sollte kein Metall enthalten. Halten Sie sich entsprechend dem oben genannten Abstand von dem Gerät fern.

Um Datendateien oder Nachrichten erfolgreich zu senden, benötigt das Gerät eine qualitativ gute Verbindung mit dem Netzwerk. In manchen Fällen wird die Sendung der Datendateien oder Nachrichten verzögert, bis eine gute Verbindung verfügbar ist.

Stellen Sie sicher, dass die obigen Anweisungen hinsichtlich des Abstands eingehalten werden, bis die Sendung abgeschlossen wird.

Teil des Gerätes ist magnetisch. Metallhaltige Materialien können von dem Gerät angezogen werden. Hörgeräte tragende Personen sollten das Gerät nicht an das Ohr halten. Stellen Sie weder Kreditkarten noch sonstige magnetische Speichermedien in die Nähe des Gerätes. Die drinnen gespeicherten Informationen können dadurch gelöscht werden.

Medizintechnische Geräte

Der Betrieb eines Rundfunkgeräts inklusive drahtloser Telefone kann mit den Funktionen mangelhaft geschützter medizintechnischer Geräte interferieren. Befragen Sie einen Arzt oder den Hersteller des medizintechnischen Gerätes, um zu wissen, ob das Gerät ausreichend von Hochfrequenzen abgeschirmt ist. Schalten Sie das Gerät in Gesundheitseinrichtungen aus, wenn es dort entsprechende Regelungen gibt. Krankenhäuser oder Gesundheitseinrichtungen verwenden möglicherweise Geräte, die empfindlich auf externe Hochfrequenzsendungen reagieren.

Herzschrittmacher. Herzschrittmacherhersteller empfehlen einen Abstand von mindestens 15,3 cm (6 Zoll) zwischen drahtlosen Geräten und einem Herzschrittmacher einzuhalten, um mögliche Interferenzen mit dem Herzschrittmacher zu vermeiden. Diese Empfehlungen sind im Einklang mit den unabhängigen Forschungen und Empfehlungen von Wireless Technology Research. Herzschrittmacher tragende Personen sollten Folgendes beachten:

- Das Gerät mehr als 15,3 cm (6 Zoll) von dem Herzschrittmacher fern halten.
- Das Gerät nicht in der Nähe des Herzschrittmachers tragen, wenn das Gerät eingeschaltet ist. Das Gerät ausschalten und entfernen, wenn eine Störung bemerkt wurde.

Hörgeräte. Manche digitale drahtlose Geräte können mit manchen Hörgeräten interferieren. Wenden Sie sich an den Kundendienst, falls eine Interferenz auftritt.

Fahrzeuge

Hochfrequenzsignale können unsachgemäß installierte oder mangelhaft abgeschirmte elektronische Systeme in Kraftfahrzeugen wie z.B. elektronische Einspritzanlagen, elektronische Antiblockiersysteme, elektronische Geschwindigkeitssteuersysteme und Airbagsysteme beeinträchtigen. Für weitere Informationen wenden Sie sich bitte an den Hersteller oder Vertreter Ihres Fahrzeugs bzw. der hinzugefügten Einrichtung. Das Gerät darf nur von qualifiziertem Personal repariert oder in einem Fahrzeug installiert werden. Eine fehlerhafte Installation oder Reparatur kann gefährlich sein und jede für das Gerät geltende Garantie ungültig machen. Prüfen Sie regelmäßig, ob jede drahtlose Einrichtung in dem Fahrzeug richtig montiert ist und funktioniert. Lagern bzw. legen Sie keine brennbaren Flüssigkeiten, Gase oder Explosivstoffe in dem selben Fach ab, in dem sich das Gerät und seine Teile bzw. Erweiterungskomponenten befinden. Bei mit Airbags ausgestatteten Fahrzeugen sollten Sie daran denken, dass Airbags mit großer Kraft aufblasen. Stellen Sie keine Gegenstände inklusive einer installierten oder tragbaren drahtlosen Einrichtung auf den Bereich über den Airbag oder in den Airbag-Einsatzbereich. Wenn eine drahtlose Einrichtung unsachgemäß im Fahrzeug installiert wurde und die Airbags sich aufblasen, dann kann eine ernsthafte Verletzung die Folge sein.

Das Verwenden dieses Geräts während des Flugs im Flugzeug ist verboten. Schalten Sie das Gerät aus, bevor Sie in ein Flugzeug einsteigen. Das Verwenden drahtloser Telekommunikationsgeräte in einem Flugzeug kann den Betrieb des Flugzeugs gefährden, das drahtlose Telefonnetzwerk stören und möglicherweise illegal sein.

Potenziell explosive Umgebungen

Schalten Sie das Gerät in einer Gegen mit potenziell explosiver Atmosphäre aus und beachten Sie alle Symbole und Anweisungen. Zu potenziell explosiven Umgebungen zählen die Stellen, an denen Sie normalerweise gebeten werden, den Motor Ihres Fahrzeugs auszuschalten. Funken an solchen Stellen kann eine Explosion oder einen Brand und dadurch Personenschaden oder sogar Tod verursachen. Schalten Sie das Gerät an Treibstoffstützpunkten wie z.B. in der Nähe von Zapfsäulen an Tankstellen aus. Befolgen Sie die Beschränkungen zur Verwendung der Rundfunkgeräte an Treibstoff-Depots, - Lagern und - Verteilungsstellen, Chemiefabriken oder in Gegenden, wo Sprengarbeiten ausgeführt werden. Die Stellen, die eine potenziell explosive Atmosphäre haben, werden üblicherweise aber nicht immer deutlich gekennzeichnet. Solche Stellen schließen das Unterdeck eines Boots, Chemikalienbeförderungs- oder -speichereinrichtungen, Fahrzeuge, die Treibgas (wie z.B. Propan oder Butan) verwenden, sowie Stellen, wo die Luft Chemikalien oder Partikel wie z.B. Körner, Staub oder Metallpulver enthält, ein.

Vorsicht mit dem Gehör

Folgen Sie bitte den nachstehenden Anweisungen, um Ihr Gehör zu schützen.

- Erhöhen Sie schrittweise die Lautstärke, bis Sie deutlich und gemütlich hören können.
- Erhöhen Sie die Lautstärke nicht weiter, wenn Ihre Ohren sich an die Lautstärke gewöhnt haben.
- Hören Sie Musik nicht über längere Zeit bei einer hohen Lautstärke.
- Versuchen Sie nicht mit einer erhöhten Lautstärke laute Umgebungen zu übertönen.
- Reduzieren Sie die Lautstärke, wenn Sie die Leute, die in Ihrer Nähe sprechen, nicht hören können.

Anweisungen zur Entsorgung

Entsorgen Sie das elektronische Gerät nicht mit dem Hausmüll zusammen. Bitte recyceln Sie das Gerät, um die Umweltbelastung zu minimieren und die Umwelt zu schützen. Für weitere Informationen zu den Regelungen über Elektro- und Elektronik-Altgeräte (WEEE) besuchen Sie bitte <http://www.acer-group.com/public/Sustainability/sustainability01.htm>

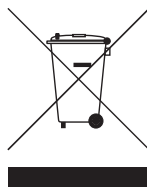

Hinweis zum Quecksilber

Für Projektoren oder elektronische Produkte, die einen LCD/CRT-Monitor bzw. Bildschirm enthalten:

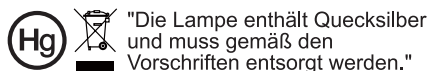

Die Lampen in diesem Produkt enthalten Quecksilber und müssen gemäß den örtlichen Bestimmungen sowie der Gesetzgebung des Bundes entsorgt werden. Für weitere Informationen zu den Regelungen über Elektro- und Elektronik-Altgeräte (WEEE) besuchen Sie bitte www.lamprecycle.org

Das allererste:

Benutzungshinweise

Was Sie tun sollten:

- Schalten Sie vor dem Reinigen das Gerät aus.
- Verwenden Sie zur Reinigung des Gehäuses ein weiches, mit mildem Reinigungsmittel angefeuchtetes Tuch.
- Trennen Sie das Gerät vom Stromnetz, wenn es über einen längeren Zeitraum nicht benutzt wird.

Was Sie nicht tun sollten:

- Blockieren Sie niemals die Lüftungsöffnungen des Gerätes, da sie zur Kühlung dienen.
- Benutzen Sie zur Reinigung keine Scheuermittel, Wachse oder Lösungsmittel.
- Verwenden Sie das Gerät nicht unter den folgenden Umständen:
 - In extrem heißer, kalter oder feuchter Umgebung.
 - In besonders staubiger und schmutziger Umgebung.
 - In der Nähe von Geräten, die starke Magnetfelder erzeugen.
 - Unter direkter Sonneneinstrahlung.

Vorsichtsmaßnahmen

Befolgen Sie alle Warnhinweise, Vorsichtsmaßnahmen und Pflegehinweise in diesem Handbuch, um die Lebensdauer des Gerätes zu maximieren.



Warnung:

- Blicken Sie niemals direkt in das Objektiv des Projektors, wenn die Lampe eingeschaltet ist. Das helle Licht kann Ihren Augen schaden.
- Das Gerät darf weder Regen noch Feuchtigkeit ausgesetzt werden, um einen Brand oder Kurzschluss zu vermeiden.
- Versuchen Sie nicht das Gerät zu öffnen oder auseinander zu bauen. Es besteht die Gefahr eines Stromschlags.
- Lassen Sie das Gerät vor dem Auswechseln der Lampe einige Zeit abkühlen und befolgen alle Anweisungen zum Wechseln der Lampe, um Verletzungen zu vermeiden.
- Das Gerät erkennt automatisch die Lebensdauer der Lampe. Wechseln Sie bitte umgehend die Lampe aus, wenn eine entsprechende Warnmeldung erscheint.
- Führen Sie nach dem Auswechseln des Lampenmoduls die Funktion "Reset Lampe" im OSD-Menü "Verwaltung" aus.
- Lassen Sie nach dem Ausschalten des Projektors das Gebläse noch einige Minuten in Betrieb, bevor Sie die Stromverbindung trennen.
- Schalten Sie zuerst den Projektor und dann die Signalquellen ein.
- Verwenden Sie die Objektivabdeckung nicht, wenn der Projektor in Betrieb ist.
- Wenn das Ende der Lampenlebensdauer erreicht ist, erlischt die Lampe mit einem lauten Knallgeräusch. In diesem Fall lässt sich das Gerät nicht mehr einschalten, bis das Lampenmodul ausgewechselt ist. Folgen Sie den Anweisungen im Abschnitt "Auswechseln der Lampe", um die Lampe auszuwechseln.

Informationen für Ihre Sicherheit und Komfort	iii
Das allererste:	x
Benutzungshinweise	x
Vorsichtsmaßnahmen	x
Einführung	1
Produktmerkmale	1
Lieferumfang	2
Überblick über den Projektor	3
Aussehen des Projektors	3
Fernbedienung und Bedienfeld Layout	5
Inbetriebnahme	7
Anschließen des Projektors	7
Ein-/Ausschalten des Projektors	8
Einschalten des Projektors	8
Ausschalten des Projektors	9
Einstellen des Projektionsbildes	10
Einstellen der Höhe des Projektionsbildes	10
So optimieren Sie die Bildgröße und Entfernung	11
So erhalten Sie eine bevorzugte Bildgröße durch Justieren der Entfernung und des Zoomfaktors	13
Bedienung	15
Installationsmenü	15
Acer Empowering Technologie	16
OSD-Menüs	17
Farbe	18
Bild	19
Einstellung	21
Verwaltung	23
Audio	23
Timer	24
Sprache	24
Anhang	25

Inhaltsverzeichnis

Fehlerbehebung	25
Liste mit LED- und Alarm-Definitionen	29
Auswechseln der Lampe	30
Deckenmontage	31
Technische Daten	34
Kompatible Modi	36
Bestimmungen und Sicherheitshinweise	38

Einführung

Produktmerkmale

Für diesen Projektor wurde die Singlechip-DLP® Technologie verwendet. Zu seinen herausragenden Merkmalen gehören:

- DLP® Technologie
- X1161/X1161A/X1161N Serie: Native Auflösung von 800 x 600 SVGA
X1261 Serie: Native Auflösung von 1024 x 768 XGA
4:3 / 16:9 Seitenverhältnis unterstützt
- Acer ColorBoost-Technologie zeigt naturgetreue Farben in lebhaften, lebensechten Bildern
- Hohe Helligkeit und hohes Kontrastverhältnis
- Verschiedene Anzeigemodi (Standard, Video, Hell, Bild, Spiel, Benutzer) für eine optimale Leistung bei unterschiedlichen Bedingungen
- NTSC- / PAL- / SECAM-kompatibel und HDTV (720p, 1080i, 1080p) unterstützt
- Geringer Stromverbrauch und ökonomischer (ECO) Modus zur Verlängerung der Lampenlebensdauer
- Die Acer EcoProjection-Technologie bietet eine intelligente Energieverwaltungsmethode und ermöglicht eine physikalische Leistungsfähigkeitsverbesserung.
- Empowering Key zeigt sich in den Acer Empowering Technology-Dienstprogrammen (Acer eView, eTimer, ePower Management) für mühelose Einstellungen
- Erweiterte digitale Trapezverzerrungskorrektur für optimierte Präsentationen
- Mehrsprachige Bildschirmmenüs (OSD-Menüs).
- Manuelle Fokussieren und Zoomen des Projektionsobjektivs bis zu 1,1X
- 2X digitale Zoom- und Schwenkfunktion
- Microsoft® Windows® 2000, XP, Vista®, Macintosh® OS compliant

Lieferumfang

Die folgenden Artikel gehören zum Lieferumfang des Projektors. Bitte prüfen Sie die Vollständigkeit des Produkts. Wenden Sie sich umgehend an Ihren Händler, falls irgendein Artikel fehlt.

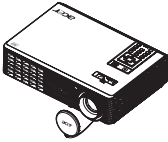

Projektor mit
Objektivabdeckung



Netz kabel



VGA-Kabel



Composite-Videokabel
(X1161/X1261 Reihe)



Batterie



Sicherheitskarte



Benutzerhandbuch



Fernbedienung



Schnellstartanleitung



Tragetasche
(X1161/X1161N/X1261
Reihe)

Überblick über den Projektor

Aussehen des Projektors

Frontseite/ Oberseite

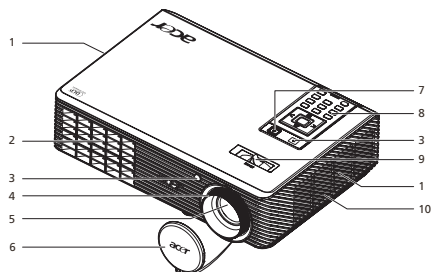

#	Beschreibung	#	Beschreibung
1	Belüftung (Luftzufuhr)	6	Objektivabdeckung
2	Belüftung (Luftaustritt)	7	Stromschalter
3	Fernbedienungsempfänger	8	Fernbedienung
4	Fokusring	9	Zoomregler
5	Zoomobjektiv	10	Lautsprecher

Rückseite

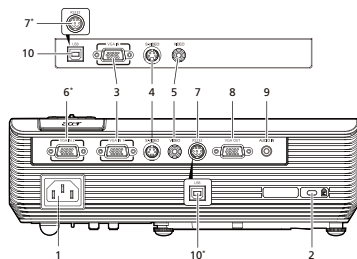

#	Beschreibung	#	Beschreibung
X1161N-Serie:		X1261-Serie:	
1	Netzanschluss	1	Netzanschluss
2	Anschluss für Kensington™-Schloss	2	Anschluss für Kensington™-Schloss
3	PC-Analogsignaleingang (VGA-Eingang 1 oder VGA-Eingang)	3	PC-Analogsignal-/HDTV-/ Component-Videoeingang (VGA-Eingang 1 oder VGA-Eingang)
10	USB-Anschluss	4	S-Videoeingang
Nur bei X1161/X1161A:		5	Composite-Videoeingang
1	Netzanschluss	6*	PC-Analogsignal-/HDTV-/ Component-Videoeingang (VGA-Eingang 2)
2	Anschluss für Kensington™-Schloss	7	RS232-Anschluss
3	PC-Analogsignal-/HDTV-/Component- Videoeingang (VGA-Eingang 1 oder VGA-Eingan)	8	Monitor-Durchschleifausgang (VGA-Ausgang)
4	S-Videoeingang	9	Audioeingang
5	Composite-Videoeingang	10*	USB-Anschluss
7*	RS232-Anschluss		
10	USB-Anschluss		





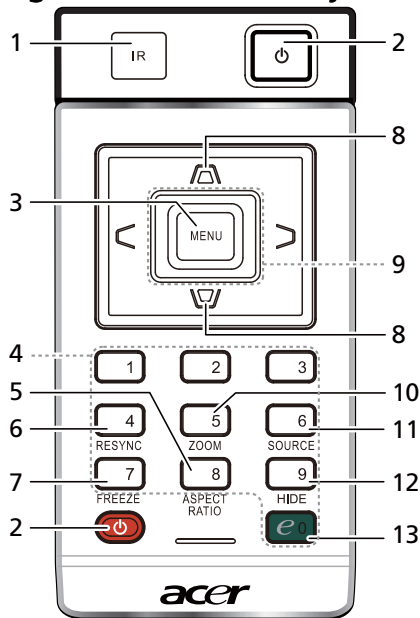

.....

Hinweis: "*" Optional.

Fernbedienung und Bedienfeld Layout



#	Symbol	Funktion	Beschreibung
1		Fernbedienungs empfänger	Dieser empfängt die Signale von der Fernbedienung.
2		Stromschalter	Siehe Beschreibung im Abschnitt " Ein-/Ausschalten des Projektors ".
3		MENU	<ul style="list-style-type: none"> • Drücken Sie "MENU (MENÜ)", um das OSD-Menü (On Screen Display) anzuzeigen, zurück zur letzten OSD-Menüfunktion zu gelangen und um das OSD-Menü zu schließen. • Mit dieser Taste bestätigen Sie Ihre Auswahl.
4		Zifferntasten 0~9	Verwenden Sie die Tasten " 0~9 ", um ein Kennwort für die Einstellungen "Security (Sicherheit)" einzugeben.
5		ASPECT RATIO	Mit dieser Taste wählen Sie das gewünschte Seitenverhältnis (Autom./4:3/16:9) aus.
6		RESYNC	Durch Drücken dieser Taste wird der Projektor automatisch mit der Eingabequelle synchronisiert.
7		FREEZE	Mit dieser Taste halten Sie das Bild auf dem Bildschirm an.
8		Trapezkorrektur	Mit diesen Tasten korrigieren Sie die Bildverzerrung, die durch Kippen des Projektors (± 40 Grad) entsteht.
9		Vier Pfeiltasten	Verwenden Sie diese Pfeiltasten, um Elemente auszuwählen oder Einstellungen zu ändern.
10		ZOOM	Mit dieser Taste zoomen Sie das projizierte Bild ein oder aus.
11		SOURCE	Damit schalten Sie die aktive Quelle um.

#	Sym bol	Funktion	Beschreibung
12		HIDE	Mit dieser Taste deaktivieren Sie vorübergehend die Videowiedergabe. Drücken Sie auf "HIDE", um das Bild auszublenden. Drücken Sie erneut auf diese Taste, um das Bild wieder anzuzeigen.
13		Empowering-Taste	Einmalige Acer-Funktionen: eView, eTimer, ePower Management.

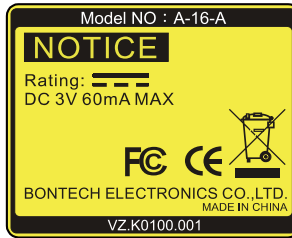
Hinweis:**Anbringen der Fernbedienung**

Bitte beziehen Sie sich auf die Abbildung, um die Fernbedienung an dem Projektor anzubringen.

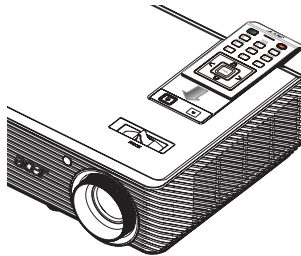

Ein-/Ausschalten des Projektors

Einschalten des Projektors

- 1 Entfernen Sie die Linsenkappe (Abbildung #1).
- 2 Stellen Sie sicher, dass das Netzkabel und das Signalkabel richtig verbunden sind. Die Betriebs-LED blinkt daraufhin rot.
- 3 Schalten Sie den Projektor durch Drücken des "**Power (Ein/Aus)**" am Bedienfeld ein. Die Betriebs-LED leuchtet daraufhin blau. (Abbildung #2)
- 4 Schalten Sie die Signalquelle (Computer, Notebook, Videowiedergabegerät usw.) ein. Die Signalquelle wird automatisch erkannt.
 - Erscheinen die Symbole "Verriegelt" und "Quelle" auf dem Bildschirm, dann bedeutet es, dass der Projektor derzeit nur einen bestimmten Quellentyp annimmt und Eingabesignale diesen Typs nicht erkannt wurden.
 - Falls die Meldung "Kein Signal" auf dem Bildschirm erscheint, prüfen Sie bitte, ob die Signalkabel richtig verbunden sind.
 - Wenn Sie gleichzeitig mehrere Quellen anschließen, verwenden Sie die "**Source (Quelle)**" Taste der Fernbedienung, um zwischen den Eingangsquellen umzuschalten.

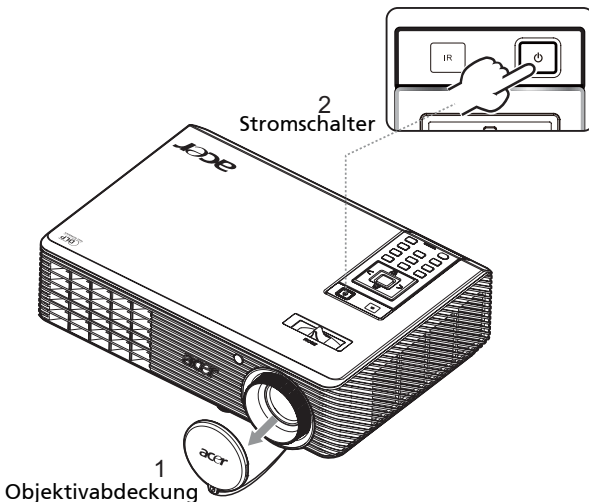

Ausschalten des Projektors

- 1 Drücken Sie zweimal die Taste "**Power (Ein/Aus)**", um den Projektor auszuschalten. Die folgende Nachricht wird für ca. 5 Sekunden angezeigt.
"Bitte erneut den Stromschalter drücken, um den Abschaltvorgang abzuschließen."
- 2 Nach dem Starten des Ausschaltvorgangs blinkt die Betriebs-LED schnell rot und das Gebläse arbeitet weiterhin für ungefähr 120 Sekunden. Dies stellt sicher, dass das System richtig abgekühlt wird.
- 3 Nachdem der Abkühlvorgang abgeschlossen wurde, leuchtet die LED Power ständig rot, was bedeutet, dass sich der Projektor im Standbymodus befindet.
- 4 Jetzt ist es sicher, den Netzstecker herauszuziehen.



Warnung: Schalten Sie den Projektor nicht sofort nach dem Ausschalten wieder ein.



Hinweis: Falls Sie den Projektor wieder einschalten möchten, müssen Sie mindestens für 60 Sekunden warten, bevor Sie die Taste "**Power (Ein/Aus)**" drücken, um den Projektor neu zu starten.



Warnanzeigen:

- Wenden Sie sich bitte an Ihren Händler oder das nächstgelegene Kundendienstzentrum, wenn der Projektor sich selbstständig ausgeschaltet hat und die LED **Power (Ein/Aus)** abwechselnd rot blinkt und blau leuchtet.
- Wenn der Projektor sich selbstständig ausgeschaltet hat und die LED **Power (Ein/Aus)** abwechselnd rot blinkt und blau leuchtet, ist der Projektor überhitzt. Die folgende Nachricht wird angezeigt, wenn dies zu geschehen droht.
"Projektor überhitzt. Die Lampe wird demnächst autom. Ausgeschaltet."
- Wenden Sie sich bitte an Ihren Händler oder das nächstgelegene Kundendienstzentrum, wenn die LED **Power (Ein/Aus)** abwechselnd rot blinkt und blau leuchtet und die folgende Nachricht angezeigt wird:
"Gebläse versagt. Die Lampe wird demnächst autom. Ausgeschaltet."

Einstellen des Projektionsbildes

Einstellen der Höhe des Projektionsbildes

Der Projektor hat höhenverstellbare FüÙe, mit denen die Höhe des Projektionsbildes eingestellt werden kann.

Projektionsbild anheben/absenken:

- 1 Mit Hilfe der WinkelverstellfüÙe (Abbildung #1) können Sie die Feineinstellung vornehmen.

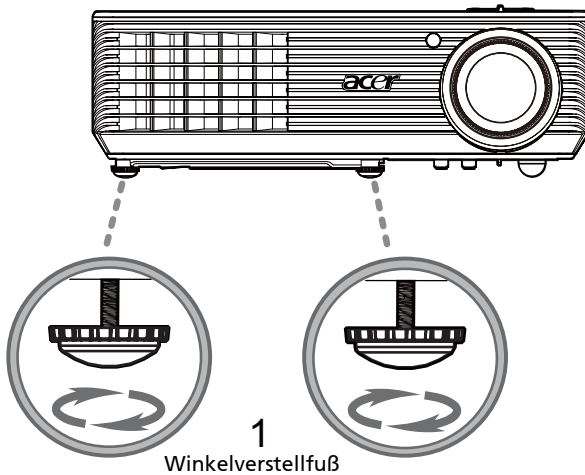

So optimieren Sie die Bildgröße und Entfernung

Sehen Sie in der nachstehenden Tabelle nach, um die möglichen optimalen Bildgrößen in Abhängigkeit der Entfernung des Projektors von der Leinwand zu finden. indem Sie z.B. auf Wenn der Projektor z.B. 3 m von der Leinwand entfernt ist, dann ist eine gute Bildqualität mit den Bildgrößen von 69 bis zu 76 Zoll möglich.



Hinweis: Wie in der folgenden Abbildung angezeigt ist ein Raum mit der Höhe von mindestens 133 cm erforderlich, wenn der Projektor 3 m von der Leinwand entfernt steht.



Abbildung: Feste Entfernung mit unterschiedlichen Zoomfaktoren und Bildgrößen.

Gewünschte Entfernung (m) <A>	Bildgröße		Oben	Bildgröße		Oben
	(Min. Zoomfaktor)			(Max. Zoomfaktor)		
	Diagonal (Zoll) 	B (cm) x H (cm)	Von der Grundlinie bis zum Oberrand des Bildes (cm) <C>	Diagonal (Zoll) 	B (cm) x H (cm)	Von der Grundlinie bis zum Oberrand des Bildes (cm) <C>
1,5	34	70 x 52	60	38	77 x 58	66
2	46	93 x 70	80	50	103 x 77	88
2,5	57	116 x 87	100	63	128 x 96	111
3	69	140 x 105	120	76	154 x 115	133
3,5	80	163 x 122	140	88	179 x 135	155
4	92	186 x 140	160	101	205 x 154	177
4,5	103	209 x 157	181	114	231 x 173	199
5	114	233 x 174	201	126	256 x 192	221
6	137	279 x 209	241	151	308 x 231	265
7	160	326 x 244	281	177	359 x 269	310
8	183	372 x 279	321	202	410 x 308	354
9	206	419 x 314	361	227	462 x 346	398
10	229	465 x 349	401	252	513 x 385	442
11	252	512 x 384	441	278	564 x 423	487
12	275	558 x 419	481	303	615 x 462	531

Zoomfaktor: 1,1x

So erhalten Sie eine bevorzugte Bildgröße durch Justieren der Entfernung und des Zoomfaktors

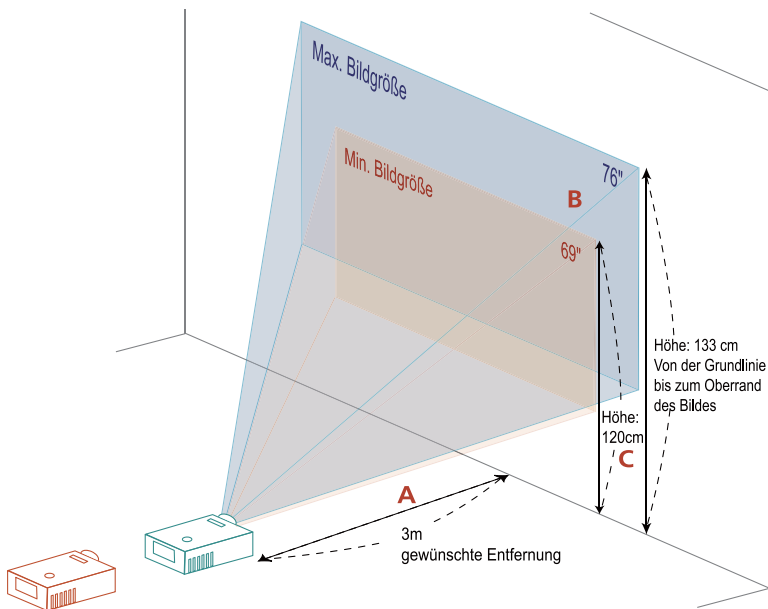
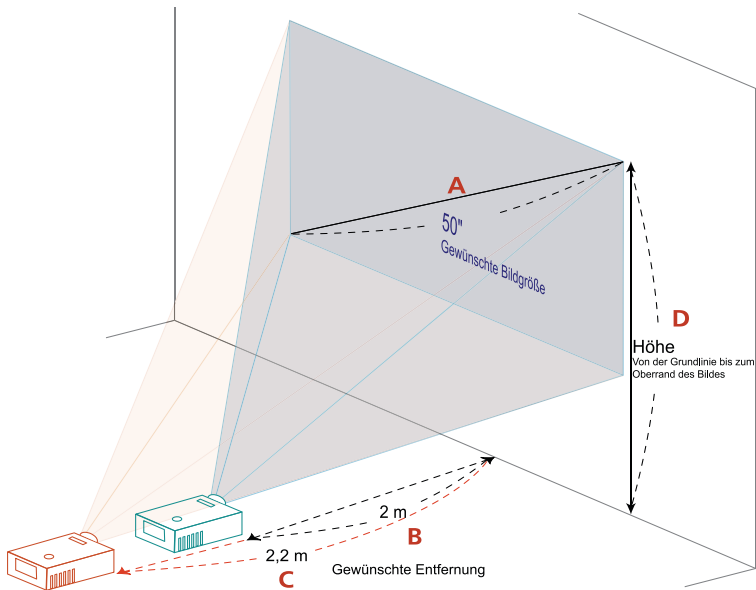

Die folgende Tabelle zeigt an, wie Sie eine gewünschte Bildgröße durch Justieren der Projektorposition oder durch Verwenden des Zoomrings erreichen. indem Sie z.B. auf Um eine Bildgröße von 50 Zoll zu erhalten, stellen Sie den Projektor in einer Entfernung von 2 bis 2,2m von der Leinwand auf und justieren Sie entsprechend den Zoomfaktor.

Gewünschte Bildgröße		Entfernung (m)		Oben (cm)
Diagonal (Zoll) <A>	B (cm) x H (cm)	Max. Zoomfaktor 	Min. Zoomfaktor <C>	Von der Grundlinie bis zum Oberrand des Bildes <D>
30	61 x 46	1,2	1,3	53
40	81 x 61	1,6	1,7	70
50	102 x 76	2,0	2,2	88
60	122 x 91	2,4	2,6	105
70	142 x 107	2,8	3,1	123
80	163 x 122	3,2	3,5	140
90	183 x 137	3,6	3,9	158
100	203 x 152	4,0	4,4	175
120	244 x 183	4,8	5,2	210
150	305 x 229	5,9	6,6	263
180	366 x 274	7,1	7,9	315
200	406 x 305	7,9	8,7	351
250	508 x 381	9,9	10,9	438
300	610 x 457	11,9		526

Zoomfaktor: 1,1x

Bedienung

Installationsmenü

Es steht Ihnen ein OSD-Installationsmenü für die Installation und Wartung des Projektors zur Verfügung. Verwenden Sie nur dann diese OSD-Funktion, wenn die Meldung "Kein Signal" auf dem Bildschirm erscheint.

Durch das Menü können Sie die Leinwandgröße, die Entfernung, den Fokus, die Trapezkorrektur usw. einstellen bzw. anpassen.

- 1 Setzen Sie den Projektor durch Drücken der Taste **"Ein/Aus"** am Bedienfeld in Betrieb.
- 2 Drücken Sie die Taste **"MENÜ"** am Bedienfeld, um das OSD-Menü für die Installation und Wartung des Projektors aufzurufen.

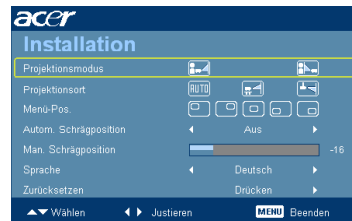
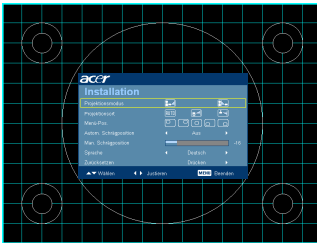







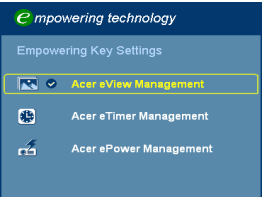

- 3 Das Hintergrundmuster dient als Orientierungshilfe, wenn Sie die Kalibrierung und Ausrichtungseinstellungen wie z.B. die Leinwandgröße, die Entfernung usw. vornehmen.
- 4 Das Installationsmenü enthält die folgenden Funktionen:
 - Projektionsmethode
 - Projektionsposition
 - Menüposition
 - Trapezkorrektur
 - Spracheinstellung
 - Zurücksetzen auf die werkseitigen Standardeinstellungen

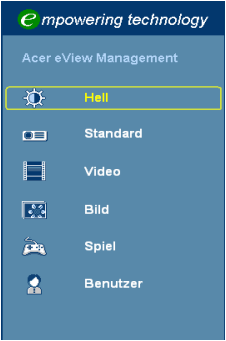
Verwenden Sie die Taste Pfeil nach oben/unten, um eine Funktion auszuwählen. Verwenden Sie die Taste Pfeil nach links/rechts, um die Einstellung der ausgewählten Funktion zu ändern. Mit der Taste Pfeil nach rechts öffnen Sie ein Untermenü der Funktion. Ihre Einstellungsänderung wird automatisch gespeichert, wenn das Menü beendet wird.

- 5 Sie können zu jeder Zeit auf die Taste MENU drücken, um das Menü zu beenden und zum Acer-Begrüßungsbild zurückzukehren.

Acer Empowering Technologie

<p>Empowering-Taste </p> 	<p>Die Acer Empowering-Taste bietet drei von Acer entwickelte, einmalige Funktionen: "Acer eView Management", "Acer eTimer Management" und "Acer ePower Management". Drücken Sie auf die Taste "  " für länger als eine Sekunde, um das OSD-Hauptmenü zu öffnen und damit die Funktion zu modifizieren.</p>
<p>Acer eView Management</p> 	<p>Drücken Sie auf "  ", um das Untermenü "Acer eView Management" zu öffnen.</p> <p>"Acer eView Management" erlaubt Ihnen einen gewünschten Anzeigemodus auszuwählen. Einzelheiten hierzu finden Sie in dem Abschnitt über OSD-Menüs.</p>
<p>Acer eTimer Management</p> 	<p>Drücken Sie auf "  ", um das Untermenü "Acer eTimer Management" zu öffnen.</p> <p>"Acer eTimer Management" bietet eine Erinnerungsfunktion zur Vorführungszeitsteuerung. Einzelheiten hierzu finden Sie in dem Abschnitt über OSD-Menüs.</p>
<p>Acer ePower Management</p> 	<p>Drücken Sie auf "  ", um das Untermenü "Acer ePower Management" zu öffnen.</p> <p>"Acer ePower Management" bietet ein Schnellverfahren, um die Lebensdauer der Lampe sowie des Projektors zu verlängern. Einzelheiten hierzu finden Sie in dem Abschnitt über OSD-Menüs.</p>

OSD-Menüs

Der Projektor hat mehrsprachige OSD-Menüs, mit denen Sie Bildeinstellungen vornehmen und Parameter verändern können.

Verwenden der OSD-Menüs

- Um das OSD-Menü zu öffnen, drücken Sie **"MENÜ"** auf der Fernbedienung.
- Im OSD-Hauptmenü können Sie mit Hilfe der Tasten \uparrow \downarrow ein Element auswählen. Nachdem Sie ein gewünschtes Element aus dem Hauptmenü gewählt haben, drücken Sie bitte auf \rightarrow , um das entsprechende Untermenü für die Funktionseinstellung zu öffnen.
- Wählen Sie die gewünschte Option mithilfe der \uparrow \downarrow Tasten und justieren Sie die Einstellungen mithilfe der \leftarrow \rightarrow Taste.
- Nehmen Sie ggf. wie oben beschrieben weitere Einstellungen in dem Untermenü vor.
- Drücken Sie **"MENÜ"** auf der Fernbedienung, um in das Hauptmenü zurückzukehren.
- Um das OSD-Menü zu schließen, drücken Sie erneut **"MENÜ"** auf der Fernbedienung. Das OSD-Menü wird geschlossen und die neuen Einstellungen automatisch gespeichert.



Farbe



Anzeigemodus	<p>Hier finden Sie einige für verschiedene Bildtypen optimal angepasste Werkseinstellungen.</p> <ul style="list-style-type: none"> • Standard: Für normale Umgebung. • Video: Für Videowiedergaben in einer hellen Umgebung. • Hell: Für optimale Helligkeit. • Bild: Für Grafiken. • Spiel: Für Spiele. • Benutzer: Benutzerdefinierte Einstellungen.
Wandfarbe	<p>Hier wählen Sie eine der Wand entsprechende Farbe aus. Es stehen Ihnen die Optionen Weiß, Helligelb, Hellblau, Rosa und Dunkelgrün zur Auswahl. Die Farbabweichung infolge der Wandfarbe wird abgeglichen, um den richtigen Bildfarbton anzuzeigen.</p>
Helligkeit	<p>Hier stellen Sie die Bildhelligkeit ein.</p> <ul style="list-style-type: none"> • Drücken Sie auf ◀, um das Bild dunkler zu machen. • Drücken Sie auf ▶, um das Bild heller zu machen.
Kontrast	<p>Hier wird der Unterschied zwischen dem hellsten und dem dunkelsten Teil des Bildes festgelegt. Die Einstellung des Kontrasts verändert die Schwarz- und Weißanteile im Bild.</p> <ul style="list-style-type: none"> • Drücken Sie auf ◀, um den Kontrast zu verringern. • Drücken Sie auf ▶, um den Kontrast zu erhöhen.
Farbtemperatur	<p>Hier stellen Sie die Farbtemperatur ein. Bei einer höheren Farbtemperatur wirkt das Bild kühler; bei einer niedrigeren Farbtemperatur erscheint es wärmer.</p>
Degamma	<p>Diese Funktion beeinflusst die Anzeige einer dunklen Szene. Mit einem höheren Gammawert erscheint die dunkle Szene heller.</p>
Rot	<p>Hier stellen Sie die rote Farbe ein.</p>
Grün	<p>Hier stellen Sie die grüne Farbe ein.</p>
Blau	<p>Hier stellen Sie die blaue Farbe ein.</p>





Farbsättigung	<p>Hier können Sie ein Videobild von schwarzweiß bis vollfarbig einstellen.</p> <ul style="list-style-type: none"> • Drücken Sie auf ◀, um den Anteil der Farbe in dem Bild zu verringern. • Drücken Sie auf ▶, um den Anteil der Farbe in dem Bild zu erhöhen.
Farbton	<p>Hier können Sie die Balance der Farben Rot und Grün einstellen.</p> <ul style="list-style-type: none"> • Drücken Sie auf ◀, um den Anteil der grünen Farbe in dem Bild zu erhöhen. • Drücken Sie auf ▶, um den Anteil der roten Farbe in dem Bild zu erhöhen.











Hinweis: Im Computer- oder DVI-Modus werden die Funktionen "Farbsättigung" und "Farbton" nicht unterstützt.

Bild



<p>Projektionsmodus</p>  	<ul style="list-style-type: none"> • Vorne: Dies ist die werkseitige Standardeinstellung. • Hinten: Bei dieser Option wird das Bild gespiegelt, so dass der Projektor hinter einer durchscheinenden Leinwand stehen kann.
<p>Projektionsort</p>   	<ul style="list-style-type: none"> • Autom.: Die Projektionsposition des Bildes wird automatisch angepasst. • Tisch • Decke: Für den Fall, dass der Projektor an der Decke befestigt ist, wird das Bild auf den Kopf gestellt.

<p>Seitenverhältnis</p> <p>4:3 16:9</p> 	<p>Hier wählen Sie ein bevorzugtes Seitenverhältnis aus.</p> <ul style="list-style-type: none"> • Autom.: Diese Option behält das originale Seitenverhältnis des Bildes und maximiert das Bild, um es an den physikalischen horizontalen oder vertikalen Pixeln anzupassen. • 4:3: Das Bild wird an der Leinwand angepasst, skaliert und mit einem Seitenverhältnis von 4:3 angezeigt. • 16:9: Das Bild wird an der Breite der Leinwand angepasst, skaliert und mit einem Seitenverhältnis von 16:9 angezeigt.
<p>Autom. Schrägposition</p>	<p>Die vertikalen Ränder des Bildes werden automatisch angepasst.</p>
<p>Man. Schrägposition</p>	<p>Hier korrigieren Sie die Bildverzerrung, die durch Kippen des Projektors entsteht. (± 40 degrees)</p>  <p><Hinweis> Die manuelle Trapezkorrekturfunktion ist nicht verfügbar, wenn die automatische Trapezkorrekturfunktion auf "Ein" gestellt ist.</p>
<p>Hor. Position</p>	<ul style="list-style-type: none"> • Drücken Sie auf , um das Bild nach links zu verschieben. • Drücken Sie auf , um das Bild nach rechts zu verschieben.
<p>Ver. Position</p>	<ul style="list-style-type: none"> • Drücken Sie auf , um das Bild nach unten zu verschieben. • Drücken Sie auf , um das Bild nach oben zu verschieben.
<p>Frequenz</p>	<p>Hier können Sie die Bildwiederholrate des Projektors an der Frequenz Ihrer Computergrafikkarte anpassen. Wenn ein senkrechter flimmernder Streifen auf dem projizierten Bild erscheint, können Sie mit dieser Funktion das Problem lösen.</p>
<p>Abstimmung</p>	<p>Diese Funktion synchronisiert die Signalfrequenz des Projektors mit der Grafikkarte. Wenn das Bild wackelt oder flimmert, können Sie mit dieser Funktion das Problem lösen.</p>
<p>Schärfe</p>	<ul style="list-style-type: none"> • Drücken Sie auf , um die Schärfe zu verringern. • Drücken Sie auf , um die Schärfe zu erhöhen.



Hinweis: Im DVI- oder Videomodus werden die Funktionen "Hor. Position", "Ver. Position", "Frequenz" und "Abstimmung" nicht unterstützt.





Hinweis: Die Funktion "Schärfe" wird nicht im DVI- und Computer-Modus unterstützt.







Hinweis: "Autom. Schrägposition" - Funktionen werden vom X1161A/ X1161N nicht unterstützt.

Hinweis: "Projektionsort -->  " - Funktionen werden vom X1161A/ X1161N nicht unterstützt.

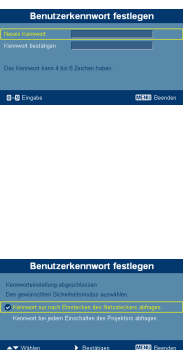
Einstellung



Menü-Pos.	Hier stellen Sie die Position des Menüs auf dem Bildschirm ein.
Quellen festlegen	Der Projektor sucht nach anderen Signalen, wenn das momentane Eingabesignal verloren gegangen ist und die Quellenverriegelung auf "Aus" gestellt ist. Wenn die Quellenverriegelung auf "Ein" gestellt ist, wird der aktuelle Quellkanal "verriegelt", bis Sie die Taste "Source" auf der Fernbedienung für den nächsten Kanal drücken.
Verd. Untertitel	Sie können einen bevorzugten "Verd. Untertitel"-Modus wie CC1, CC2, CC3 oder CC4 auswählen (CC1 zeigt Captions in der Standardsprache Ihrer Region an). Wählen Sie "Aus", um die Funktion "Verd. Untertitel" auszuschalten. Diese Funktion ist nur dann verfügbar, wenn ein Composite-Video- oder S-Video-Eingabesignal gewählt ist und sein Systemformat NTSC ist. <Hinweis> Stellen Sie das gewünschte Seitenverhältnis auf 4:3 ein. Diese Funktion ist nicht verfügbar, wenn das Seitenverhältnis auf "16:9" oder "Auto" eingestellt ist.
Sicherheit	<p>Sicherheit Dieser Projektor bietet dem Verwalter eine nützliche Sicherheitsfunktion, um die Benutzung des Projektors zu verwalten.</p> <p>Drücken Sie auf , um die Einstellung der Funktion "Sicherheit" zu ändern. Wenn die Sicherheitsfunktion aktiviert ist, müssen Sie zuerst das "Administratorkennwort" eingeben, bevor Sie die Sicherheitseinstellung vornehmen können.</p> <ul style="list-style-type: none"> • Wählen Sie "Ein", um die Sicherheitsfunktion zu aktivieren. Daraufhin muss der Benutzer ein Kennwort eingeben, um den Projektor zu bedienen. Einzelheiten hierzu finden Sie in dem Abschnitt "Benutzerkennwort". • Wenn "Aus" gewählt wird, dann kann der Benutzer ohne Kennwortabfrage den Projektor einschalten.
	<p>Abschaltung (Minuten) Wenn die Funktion "Sicherheit" auf "Ein" gestellt ist, dann kann der Verwalter die Timeout-Funktion einstellen.</p> <ul style="list-style-type: none"> • Drücken Sie auf  oder , um die Timeout-Zeit einzustellen. • Der Bereich kann 10 Minuten bis 990 Minuten sein. • Nach dem Ablauf der Zeit wird die Eingabe des Kennworts erneut verlangt. • Die werkseitige Standardeinstellung der Funktion "Abschaltung (Minuten)" ist "Aus". • Sobald die Sicherheitsfunktion aktiviert ist, wird beim Einschalten des Projektors die Eingabe des Kennworts verlangt. Sowohl das "Benutzerkennwort" als auch das "Administrator-Kennwort" wird in diesem Aufforderungsdialogfenster angenommen.

	<p>Benutzerkennwort</p> <ul style="list-style-type: none"> • Drücken Sie auf , um das "Benutzerkennwort" einzurichten oder zu ändern. • Stellen Sie mit Hilfe der Nummertasten auf der Fernbedienung Ihr Kennwort ein und drücken anschließend auf "MENU", um Ihre Einstellung zu bestätigen. • Drücken Sie auf , um Zeichen zu löschen. • Geben Sie erneut das Kennwort für das Feld "Kennwort bestätigen" ein. • Das Kennwort sollte 4 bis 8 Zeichen haben. • Wenn die Option "Kennwort nur nach Einstecken des Netzsteckers abfragen" gewählt wird, dann wird die Eingabe des Kennworts bei jedem Anschließen des Netzkabels verlangt. • Wenn die Option "Kennwort bei jedem Einschalten des Projektors abfragen" aktiviert ist, wird die Eingabe des Kennworts bei jedem Einschalten des Projektors verlangt.
	<p>Administratorkennwort</p> <p>Das Administratorkennwort wird in den beiden Dialogfenstern "Administratorkennwort festlegen" und "Kennwort eingeben" angenommen.</p> <ul style="list-style-type: none"> • Drücken Sie auf , um die Einstellung der Funktion "Administratorkennwort" zu ändern. • Die werkseitige Standardeinstellung für das "Administratorkennwort" ist "1234". <p>Falls Sie Ihr Administratorkennwort vergessen haben, gehen Sie bitte folgendermaßen vor, um das Administratorkennwort abzurufen:</p> <ul style="list-style-type: none"> • Ein einmaliges, 6-stelliges "Universalkennwort" ist auf der Sicherheitskarte (siehe Zubehör im Karton) gedruckt. Der Projektor nimmt das einmalige Kennwort immer an, egal wie das Administratorkennwort lautet. • Wenden Sie sich bitte an ein Acer-Kundendienstzentrum, falls diese Sicherheitskarte und die Nummer verloren gegangen ist.
	<p>Ein-/Ausschalter deaktivieren</p> <ul style="list-style-type: none"> • Wurde "EIN" gewählt, kann nur der Ein-/Ausschalter der Fernbedienung verwendet werden. Wurde "AUS" gewählt, können die Ein-/Ausschalter der Fernbedienung und des Bedienfeldes verwendet werden.
<p>Zurücksetzen</p>	<ul style="list-style-type: none"> • Drücken Sie die Taste  und wählen "Ja", um die Parameter in sämtlichen Menüs auf die werkseitigen Standardwerte zurückzusetzen.



Hinweis: "Verd. Untertitel"-Funktionen werden vom X1161N nicht unterstützt.



Verwaltung



ECO-Modus	Wählen Sie „Ein“, um die Projektorlampe zu dämpfen und damit den Stromverbrauch zu reduzieren, die Lampenlebensdauer zu verlängern und Rauschen zu reduzieren. Wählen Sie „Aus“, um in den Normalmodus zu wechseln.
Große Höhe	Wählen Sie "Ein", um den Modus Große Höhe zu aktivieren. Das Gebläse wird ununterbrochen mit voller Geschwindigkeit betrieben, um eine ausreichende Abkühlung des Projektors in großer Höhe sicherzustellen.
Auto-Aus	Der Projektor wird automatisch ausgeschaltet, wenn es innerhalb der festgelegten Zeit keine Signaleingabe gibt. (in Minuten)
Lampenstd.	Hier wird die gesamte Betriebszeit der Lampe angezeigt (in Stunden).
Lampenwechsel Erinnerung	Aktivieren Sie diese Funktion, um sich an das Auswechseln der Lampe 30 Stunden vor dem Erreichen der Lampenstandzeit durch eine Anzeige aufmerksam machen zu lassen.
Reset Lampe	Drücken Sie die Taste  und wählen "Ja", um den Lampenbetriebszeit-Zähler auf 0 zu stellen.

Audio









Lautstärke	<ul style="list-style-type: none"> • Drücken Sie auf , um die Lautstärke zu verringern. • Drücken Sie auf , um die Lautstärke zu erhöhen.
Stumm	<ul style="list-style-type: none"> • Wählen Sie "Ein", um die Tonausgabe verstummen zu lassen. • Wählen Sie "Aus", um die Lautstärke wiederherzustellen.

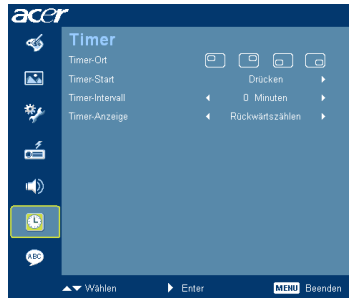

Hinweis: Audiomenü ist für X1261 Serie.



Timer



Timer-Ort	<ul style="list-style-type: none"> Hier stellen Sie die Position des Timers auf dem Bildschirm ein.
Timer-Start	<ul style="list-style-type: none"> Drücken Sie auf , um den Timer zu starten oder zu beenden.
Timer-Intervall	<ul style="list-style-type: none"> Drücken Sie auf  oder , um die Timer-Periode einzustellen.
Timer-Anzeige	<ul style="list-style-type: none"> Drücken Sie auf  oder , um den Timer-Anzeigemodus einzustellen.

Sprache



Sprache	<p>Das OSD-Menü kann in verschiedenen Sprachen angezeigt werden. Drücken Sie auf  oder , um eine bevorzugte Sprache auszuwählen.</p> <ul style="list-style-type: none"> Drücken Sie auf , um Ihre Auswahl zu bestätigen.
---------	--

Anhang

Fehlerbehebung

Falls Probleme mit dem Acer Projektor auftreten, sehen Sie bitte in der folgenden Fehlerbehebungsanleitung nach. Wenden Sie sich bitte an Ihren Händler oder das nächstgelegene Kundendienstzentrum, wenn Ihr Problem sich nicht beseitigen lässt.

Bildprobleme und Lösungen

#	Problem	Lösung
1	Es wird kein Bild angezeigt	<ul style="list-style-type: none"> • Führen Sie die Verbindung wie im Abschnitt "Inbetriebnahme" beschrieben aus. • Überprüfen Sie, ob die Kontaktstifte der Anschlüsse verbogen oder abgebrochen sind. • Überprüfen Sie, ob die Projektionslampe richtig installiert ist. Lesen Sie hierzu den Abschnitt "Auswechseln der Lampe". • Prüfen Sie, dass die Linsenkappe entfernt wurde und der Projektor eingeschaltet ist.
2	Bild nur teilweise, rollend oder falsch angezeigt (beim PC, Windows 95/98/2000/XP)	<ul style="list-style-type: none"> • Drücken Sie auf "RESYNC" auf der Fernbedienung oder am Bedienfeld. • Im Fall eines falsch angezeigten Bildes: <ul style="list-style-type: none"> • Öffnen Sie unter "Arbeitsplatz" die "Systemsteuerung" und klicken dann doppelt auf das "Anzeige"-Symbol. • Wählen Sie den Registerreiter "Einstellungen". • Stellen Sie sicher, dass die Anzeigauflösungseinstellung UXGA (1600 x 1200), weniger beträgt. • Klicken Sie auf die Schaltfläche "Erweitert...". <p>Falls das Problem bestehen bleibt, muss auch die Einstellung des verwendeten Monitors wie folgt geändert werden:</p> <ul style="list-style-type: none"> • Stellen Sie sicher, dass die Auflösungseinstellung UXGA (1600 x 1200) oder weniger beträgt. • Klicken Sie auf die Schaltfläche "Ändern" auf der Registerkarte "Monitor". • Klicken Sie auf "Alle Hardwarekomponenten dieser Geräteklasse". Wählen Sie im Feld "Hersteller" die Option "Standardmonitortypen" und dann die benötigte Auflösung aus dem "Modelle"-Feld aus. • Stellen Sie sicher, dass die Auflösungseinstellung des Monitors UXGA (1600 x 1200).

3	Bild nur teilweise, rollend oder falsch angezeigt (Bei Notebooks)	<ul style="list-style-type: none"> • Drücken Sie "RESYNC" auf der Fernbedienung. • Im Fall eines falsch angezeigten Bildes: <ul style="list-style-type: none"> • Führen Sie zuerst die oben beschriebenen Schritte für Punkt 2 zur Einstellung der Auflösung des Computers aus. • Schalten Sie die Ausgabeinstellungen um, indem Sie z.B. auf [Fn]+[F4], Compaq [Fn]+[F4], Dell [Fn]+[F8], Gateway [Fn]+[F4], IBM [Fn]+[F7], HP [Fn]+[F4], NEC [Fn]+[F3], Toshiba [Fn]+[F5] • Wenn Sie Probleme bei der Änderung der Auflösung haben oder das Bild am Monitor hängen bleibt, sollten Sie alle Geräte inklusive des Projektors neu starten.
4	Der Bildschirm des Notebook-Computers zeigt die Präsentation nicht an.	<ul style="list-style-type: none"> • Bei Verwendung eines Notebook-PCs mit Microsoft® Windows®: Manche Notebook-PCs deaktivieren ihren eigenen Bildschirm, wenn ein zweites Anzeigegerät angeschlossen ist. Wie Sie den Notebook-Bildschirm aktivieren, erfahren Sie von der Dokumentation Ihres Notebooks. • Bei Verwendung eines Notebooks mit dem Betriebssystem von Apple® Mac®: Öffnen Sie "Display" unter "System Preference" und stellen "Video Mirroring" auf "Ein".
5	Das Bild wackelt oder flimmert.	<ul style="list-style-type: none"> • Korrigieren Sie das Bild über die Funktion "Abstimmung". Lesen Sie hierzu den Abschnitt "Bild". • Ändern Sie auf Ihrem Computer die Farbeinstellung für den Monitor.
6	Das Bild hat einen senkrechten flimmernden Streifen.	<ul style="list-style-type: none"> • Ändern Sie die Einstellung der Funktion "Frequenz". Lesen Sie hierzu den Abschnitt "Bild". • Überprüfen Sie den Anzeigemodus der Grafikkarte und ändern ihn gegebenenfalls in einen mit diesem Projektor kompatiblen Modus.
7	Das Bild ist unscharf.	<ul style="list-style-type: none"> • Prüfen Sie, dass die Linsenkappe entfernt wurde. • Stellen Sie die Bildschärfe über den Fokusring des Projektors ein. • Stellen Sie sicher, dass der Projektionsbildschirm mindestens 1,0 m (3,3 ft) und maximal 12,0 m (39,4 ft) von dem Projektor entfernt ist. Lesen Sie hierzu den Abschnitt "So erhalten Sie eine bevorzugte Bildgröße durch Justieren der Entfernung und des Zoomfaktors".
8	Das Bild ist bei einer DVD-Wiedergabe im "Breitbild"-Format langgestreckt.	<p>Wenn Sie eine DVD wiedergeben, die im anamorphen oder 16:9-Seitenverhältnis kodiert ist, müssen Sie gegebenenfalls die folgenden Einstellungen vornehmen:</p> <ul style="list-style-type: none"> • Wenn Sie einen DVD-Titel im 4:3-Format wiedergeben, ändern Sie bitte über das OSD-Menü des Projektors das Format in 4:3. • Wenn das Bild auch dann noch langgestreckt ist, müssen Sie das Seitenverhältnis ändern. Bitte stellen Sie auf Ihrem DVD-Player das Seitenverhältnis auf 16:9 (Breitbild) ein.

9	Bild zu klein oder zu groß	<ul style="list-style-type: none"> • Justieren Sie den Zoomregler an der Vorderseite des Projektors. • Rücken Sie den Projektor näher an die Leinwand oder weiter von der Leinwand weg. • Drücken Sie "MENU" auf der Fernbedienung. Öffnen Sie "Bild --> Bildseitenverhältnis" und versuchen Sie verschiedene Einstellungen oder drücken Sie "Bildseitenverhältnis" auf der Fernbedienung, um die Einstellung direkt vorzunehmen.
10	Das Bild hat schräge Seiten	<ul style="list-style-type: none"> • Ändern Sie, wenn möglich, die Position des Projektors, so dass er in der Mitte steht. • Drücken Sie die "Trapezkorrektur Δ / \square" Taste der Fernbedienung, bis die Bildseiten vertikal erscheinen. • Drücken Sie "MENU" auf der Fernbedienung. Öffnen Sie "Bild Öffnen Sie das OSD-Menü "Bild --> AAutom. Trapezkorr." und wählen "Aus", wenn die Fernbedienung nicht über die Taste "Trapezkorrektur" verfügt.
11	Das Bild ist falsch herum.	<ul style="list-style-type: none"> • Wählen Sie "Bild" und dann "Projektion" im OSD-Menü und ändern die Projektionsrichtung.

Probleme mit dem Projektor

#	Zustand	Lösung
1	Der Projektor reagiert auf keine Steuerung	Schalten Sie, wenn möglich, den Projektor aus, ziehen das Netzkabel heraus und warten für mindestens 30 Sekunden, bevor Sie das Netzkabel wieder anschließen.
2	Die Lampe erlischt oder macht einen Knall.	Wenn das Ende der Lampenlebensdauer erreicht ist, erlischt die Lampe mit einem lauten Knallgeräusch. In diesem Fall lässt sich das Gerät nicht mehr einschalten, bis das Lampenmodul ausgewechselt ist. Folgen Sie den Anweisungen im Abschnitt "Auswechseln der Lampe", um die Lampe auszuwechseln.

OSD-Meldungen

#	Zustand	Lösung
1	Meldung	<p data-bbox="369 268 847 292">Gebläse versagt - Das Systemgebläse funktioniert nicht.</p> <div data-bbox="456 320 822 363" style="background-color: #004a87; color: white; padding: 5px; text-align: center;"> <small>Gebälse versagt Die Lampe wird demnächst autom. Ausgeschaltet</small> </div> <p data-bbox="369 395 907 459">Projektor überhitzt - Die empfohlene Betriebstemperatur des Projektors wurde überschritten. Der Projektor muss abgekühlt werden, bevor er weiter verwendet werden darf.</p> <div data-bbox="456 488 822 531" style="background-color: #004a87; color: white; padding: 5px; text-align: center;"> <small>Projektor überhitzt Die Lampe wird demnächst autom. Ausgeschaltet</small> </div> <p data-bbox="369 563 907 611">Lampe auswechseln - Die Lampe erreicht bald seine Standzeit. Bereiten Sie sich vor, sie bald auszuwechseln.</p> <div data-bbox="456 635 822 678" style="background-color: #004a87; color: white; padding: 5px; text-align: center;"> <small>Die Lampe kommt an ihr Ende für eine Nutzung mit voller Leistung Auswechseln empfohlen</small> </div>

Liste mit LED- und Alarm-Definitionen

LED-Meldungen

Meldung	Betriebs-LED	
	Rot	Blau
Netzanschluss	Blinkt EIN bis AUS 100ms	--
Standby	V	--
Ein-/Ausschalter EIN	--	V
Lampen-Neuversuch	--	Schnell blinkend
Ausgeschaltet (Abkühl-Modus)	Schnell blinkend	--
Ein-/Ausschalter AUS: Abkühlung abgeschlossen; Standby-Modus	V	--
Fehler (Überhitzung)	Abwechselnds rotes Blinken und blaues Leuchten	
Fehler (Gebläse festgeklemmt)	Abwechselnds rotes Blinken und blaues Leuchten	
Fehler (Lampe versagt)	Abwechselnds blaues Blinken und rotes Leuchten	
Fehler (Farbrad versagt)	Abwechselnds blaues Blinken und rotes Leuchten	

Auswechseln der Lampe

Entfernen Sie mit Hilfe eines Schraubenziehers die Schrauben am Deckel. Ziehen Sie anschließend die Lampe heraus.

Der Projektor erkennt automatisch die Betriebszeit der Lampe. Wenn das Ende der Lampenlebensdauer naht, wird die Meldung **"Das Ende der Lampenstandzeit wird im Volleistungsbetrieb bald erreicht. Bitte ersetzen! auf dem Bildschirm angezeigt**. Wechseln Sie bitte schnellstmöglich die Lampe aus, wenn Sie diese Meldung sehen. Stellen Sie sicher, dass sich der Projektor mindestens 30 Minuten lang abgekühlt hat, bevor Sie die Lampe auswechseln.



Warnung: Das Lampenfach ist heiß! Lassen Sie das Gerät abkühlen, bevor Sie die Lampe auswechseln!

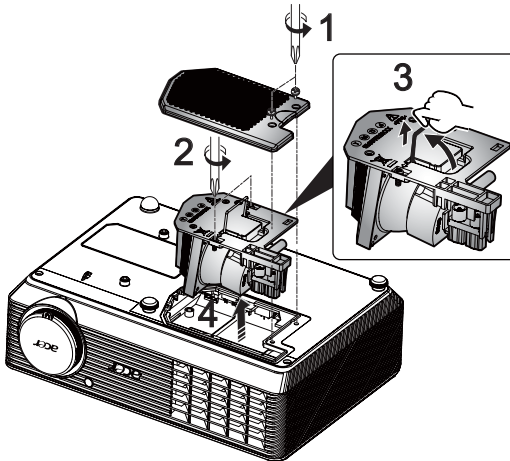

So wechseln Sie die Lampe aus

- 1 Schalten Sie den Projektor **Power(Ein/Aus)**, indem Sie den Stromschalter drücken.
 - 2 Lassen Sie den Projektor mindestens 30 Minuten lang abkühlen.
 - 3 Trennen Sie das Gerät vom Stromnetz.
 - 4 Lösen Sie die Abdeckungsschraube mithilfe eines Schraubenziehers. (Abbildung #1)
 - 5 Drücken Sie die Abdeckung nach oben und nehmen Sie sie ab.
 - 6 Lösen Sie die zwei Schrauben zur Befestigung des Lampenmoduls (Abbildung #2) und ziehen Sie am Griff des Moduls (Abbildung #3).
 - 7 Ziehen Sie mit etwas Kraft das Lampenmodul heraus. (Abbildung #4)
- Gehen Sie in umgekehrter Reihenfolge vor, um das neue Lampenmodul einzusetzen.



Warnung: Achten Sie darauf, dass Sie weder das Lampenmodul fallen lassen noch die Birne anfassen, um Verletzungen zu vermeiden. Die Birne kann zerbrechen und Verletzungen verursachen, wenn das Lampenmodul herunterfällt.

Deckenmontage

Möchten Sie den Projektor mit einer Deckenmontagevorrichtung installieren, dann folgen Sie bitte den nachstehenden Schritten:

- 1 Bohren Sie vier Löcher in eine solide, massive Stelle an der Decke und bringen dann die Montageplatte an.

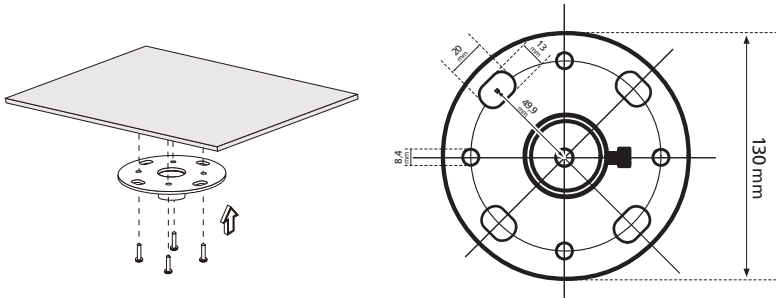

Hinweis: Die Schrauben werden nicht mitgeliefert. Bitte kaufen Sie die für Ihre Decke geeigneten Schrauben.

- 2 Bringen Sie mit vier passenden Schrauben die Stange an.

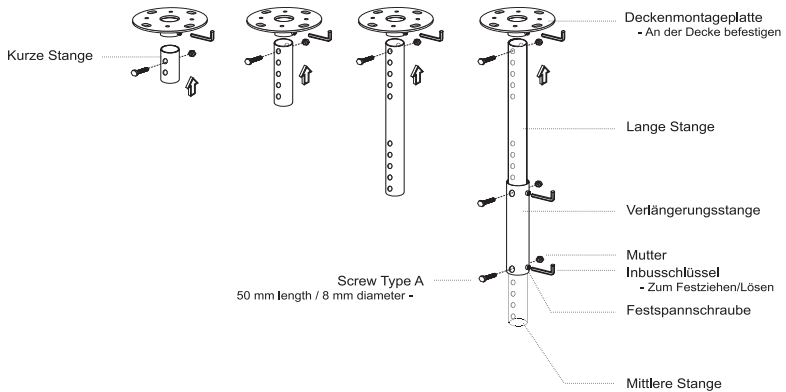

- 3 Verwenden Sie so viele Schrauben, wie es für die Projektorgröße angemessen ist, um den Projektor an dem Halteblech zu befestigen.

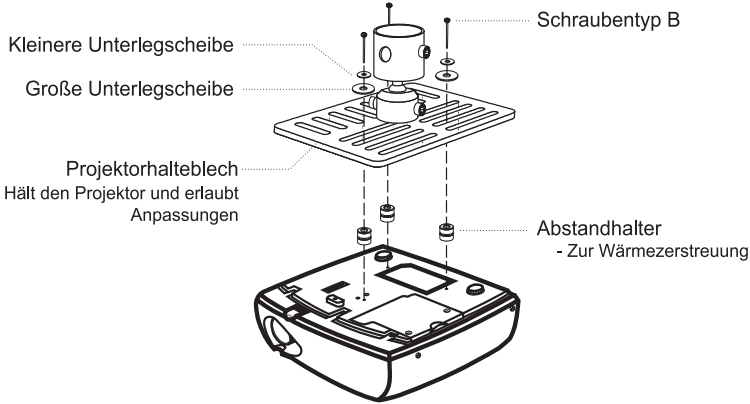

Hinweis: Es ist ratsam einen angemessenen Abstand zwischen dem Halteblech und dem Projektor zu halten, um eine ausreichende Wärmezerstreuung zu gewährleisten. Verwenden Sie gegebenenfalls zwei Unterlegscheiben zur zusätzlichen Unterstützung.

- 4 Bringen Sie das Halteblech an der Stange an.

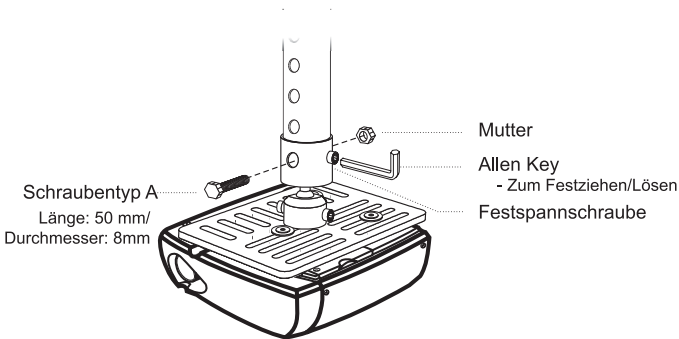

- 5 Verstellen Sie gegebenenfalls den Winkel und die Position.

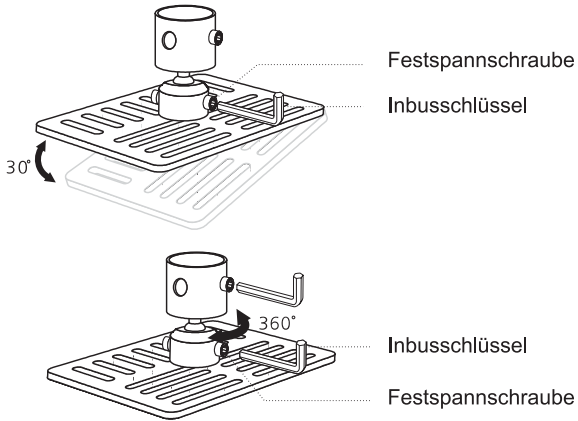

Hinweis: In der folgenden Tabelle finden Sie den passenden Schrauben- und Unterlegscheibentyp für jedes Modell. Schrauben mit einer Durchmesser von 3 mm sind in der Schraubentüte beigelegt.

Modelle	Schraubentyp B		Unterlegscheibentyp	
	Durchmesser (mm)	Länge (mm)	Groß	Klein
X1161/X1161A/ X1161N/X1261	3	25	V	V

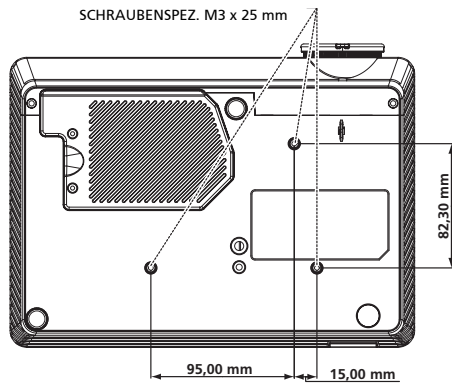

Technische Daten

Die nachstehenden technischen Daten können ohne Ankündigung geändert werden. Die endgültigen technischen Daten entnehmen Sie bitte den von Acer für den Vertrieb veröffentlichten Angaben.

Projektionssystem	DLP®
Auflösung	X1161/X1161A/X1161N: Native: SVGA (800 x 600) , Maximum: UXGA (1600 x 1200), WSXGA+ (1680x1050) X1261: Native: XGA (1024 x 768), Maximum: UXGA (1600 x 1200), WSXGA+ (1680x1050)
Computerkompatibilität	IBM PCs und kompatible, Apple Macintosh, iMac und VESA-Standards: SXGA, XGA, VGA, SVGA, SXGA+, WXGA, WXGA+, WSXGA+
Videokompatibilität	NTSC (3,58/4,43), PAL (B/D/G/H/I/M/N), SECAM (B/D/G/ K/K1/L), HDTV (720p, 1080i, 1080p), EDTV (480p, 576p), SDTV (480i, 576i)
Seitenverhältnis	4:3 (native), 16:9
Mögliche Anzeigefarben	16,7 Millionen Farben
Projektionsobjektiv	F/ 2,41 - 2,55, f = 21,79 mm - 23,99 mm, 1,1X manuelle Zoomeinstellung
Projektionsbildschirmgröße (diagonal)	23" (0,58 m) - 303" (7,70 m)
Projektionsentfernung	3,3" (1,0 m) - 39,4" (12,0 m)
Projektionsfaktor	50"@2m (1,95 - 2,15:1)
Horizontale Scanrate	30k - 100 kHz
Vertikale Bildwiederholrate	50 - 85 Hz
Lampentyp	Vom Benutzer auswechselbare 180 W Lampe
Trapezkorrektur	± 40 Grad
Audio	Interner Lautsprecher mit einer Leistung von 2 W (X1261)
Gewicht	2,26 kg (4,9 Pfund)
Abmessungen (B x T x H)	268 mm x 192 mm x 80 mm (10,6" x 7,6" x 3,1")
Digitales Zoomen	2X
Stromversorgung	Stromversorgung 100 – 240 V Auto-Schaltnetzteil
Stromverbrauch	230W ± 10% im normalen Modus 200W ± 10% im ECO-Modus
Betriebstemperatur	5°C bis 35°C / 41°F bis 95°F

E/A-Anschlüsse

X1161N Reihe:

- Netzanschluss x1
- VGA-Anschluss x1
- USB x1: für Fern-Computersteuerung

X1161/X1161A Reihe:

- Netzanschluss x1
- VGA-Anschluss x1
- USB x1: für Fern-Computersteuerung
- Composite Video x1
- S-Video x1

X1261 Reihe:

- Netzanschluss x1
- VGA-Anschluss x1
- RS232 x1
- Composite Video x1
- S-Video x1
- VGA-Ausgang x1
- 3,5mm Audioeingang x1

Standardlieferumfang

- Netzkabel x1
 - VGA-Kabel x1
 - Composite-Videokabel x1 (X1161/X1261 Reihe)
 - Fernbedienung x1
 - Batterie x1 (für Fernbedienung)
 - Benutzerhandbuch (CD-ROM) x1
 - Schnellstartanleitung x1
 - Sicherheitskarte x1
 - Tragetasche x1 (X1161/X1161N/X1261 Reihe)
-

* Das Design und die technischen Daten können ohne Ankündigung geändert werden.

Kompatible Modi

A. VGA analog

1 VGA analog - PC-Signal

Modi	Auflösung	V.Frequenz [Hz]	H.Frequenz [kHz]
VGA	640x480	60	31,5
	640x480	72	37,9
	640x480	75	37,5
	640x480	85	43,3
SVGA	800x600	56	35,1
	800x600	60	37,9
	800x600	72	48,1
	800x600	75	46,9
	800x600	85	53,7
XGA	832x624	75	49,7
	1024x768	60	48,4
	1024x768	70	56,5
	1024x768	75	60,0
	1024x768	85	68,7
SXGA	1152x864	70	63,8
	1152x864	75	67,5
	1152x864	85	77,1
	1280X1024	60	64,0
	1280X1024	72	77,0
QuadVGA	1280X1024	75	80,0
	1280X1024	85	91,10
	1280x960	60	60,0
	1280x960	75	75,2
	1400x1050	60	65,3
UXGA	1600x1200	60	75,00
Power Mac G4	640x480	66,6(67)	34,9
	800x600	60	37,9
	1024x768	60	48,4
	1152x870	75	68,7
	1280x960	75	75,0
PowerBook G4	640x480	60	31,4
	640x480	66,6(67)	34,9
	800x600	60	37,9
	1024x768	60	48,4
	1152x870	75	68,7
	1280x960	75	75,0

i Mac DV (G3)	1024x768	75	60,0
---------------	----------	----	------

2 VGA analog - erweiterte Breitbild-Frequenz

Modi	Auflösung	V.Frequenz [Hz]	H.Frequenz [kHz]
WXGA	1280x768	60	47,8
	1280x768	75	60,3
	1280x768	85	68,6
	1280x720	60	44,8
	1280x800	60	49,6
	1440x900	60	59,9
WSXGA+	1680x1050	60	65,3
Horizontale Scanrate:		30k-100kHz	
Vertikale Scanrate:		50-85Hz	
Max. Pixelrate		170MHz	

Bestimmungen und Sicherheitshinweise

FCC-Erklärung

Dieses Gerät wurde geprüft und hat sich als mit den Grenzwerten für ein Digitalgerät der Klasse B gemäß Teil 15 der Bestimmungen der amerikanischen Bundesbehörde für das Fernmeldewesen FCC (Federal Communications Commission) konform erwiesen. Diese Grenzwerte geben einen angemessenen Schutz gegen schädliche Funkstörungen innerhalb von Wohngebäuden. Dieses Gerät erzeugt und verwendet Funkfrequenzenergie, die ausgestrahlt werden kann und bei unsachgemäßer, nicht der Anleitung des Herstellers entsprechender Installation und Verwendung schädliche Störungen des Rundfunkempfangs verursachen kann.

Es gibt jedoch keine Garantie, dass bei einer bestimmten Installation keine Störungen auftreten. Kommt es durch das Gerät zu Störungen im Radio- oder Fernsehempfang, was sich durch Ein- und Ausschalten des Geräts überprüfen lässt, sollte der Benutzer versuchen, die Störung durch eine oder mehrere der folgenden Maßnahmen zu beheben:

- Richten Sie Ihre Empfangsantenne neu aus, oder stellen Sie sie an einem anderen Ort auf.
- Vergrößern Sie den Abstand zwischen dem Gerät und dem Empfänger.
- Schließen Sie das Gerät an eine Steckdose an, die nicht von demselben Stromkreis wie die Steckdose des Empfängers versorgt wird.
- Wenden Sie sich an den Händler oder einen erfahrenen Radio-/Fernsehtechniker.

Hinweis: Abgeschirmte Kabel

Um weiterhin die Anforderungen der FCC-Bestimmungen zu erfüllen, müssen abgeschirmte Kabel bei allen Verbindungen mit anderen Computergeräten verwendet werden.

Hinweis: Peripheriegeräte

Nur die Peripheriegeräte (Ein-/Ausgabegeräte, Endgeräte, Drucker etc.), die für die Konformität mit den Klasse B-Grenzwerten zertifiziert wurden, dürfen mit diesem Gerät verbunden werden. Der Betrieb mit nicht zertifizierten Peripheriegeräten kann Störungen im Radio- oder Fernsehempfang verursachen.

Achtung

Durch Änderungen oder Modifikationen, die nicht ausdrücklich von dem Hersteller genehmigt wurden, kann die von der Federal Communications Commission erteilte Gerätebetriebsbefugnis des Benutzers ungültig werden.

Betriebsbedingungen

Dieses Gerät erfüllt alle Anforderungen des Teils 15 der FCC-Bestimmungen. Der Betrieb unterliegt den folgenden zwei Bedingungen: (1) Das Gerät darf keine schädlichen Störungen verursachen. (2) Das Gerät muss störfest gegen aufgenommene Störungen sein. Das betrifft auch solche Störungen, die unerwünschte Betriebszustände verursachen könnten.

Hinweis: Für Benutzer in Kanada

Dieses Digitalgerät der Klasse B erfüllt alle Anforderungen der kanadischen Bestimmungen ICES-003.

Remarque à l'intention des utilisateurs canadiens

Cet appareil numérique de la classe B est conforme à la norme NMB-003 du Canada.

Kanada — Lizenzfreie Kleinleistungs-Funkverkehrgeräte (RSS-210)

- a Ein CIM (Common Information Model)-Betrieb unterliegt den folgenden zwei Bedingungen:
 1. Das Gerät darf keine schädlichen Störungen verursachen.
 2. Das Gerät muss störfest gegen aufgenommene Störungen sein. Dies betrifft auch solche Störungen, die unerwünschte Betriebszustände verursachen könnten.
- b Betrieb im 2,4 GHz-Bereich
Um Radiointerferenzen am lizenzierten Service zu verhindern, sollte dieses Gerät zur maximalen Abschirmung nur im Hause betrieben werden, bzw. unterliegt bei einer Außeninstallation einer Lizenzierung.

Konformitätserklärung für EU-Länder

Hiermit erklärt Acer, dass diese Projektor-Reihe die Anforderungen und weiteren relevanten Bestimmungen der Richtlinie 1999/5/EG erfüllt.

Konform mit der russischen gesetzlichen Zertifizierung



ME61

Rechtliche Erklärung zu Funkgeräten



Hinweis: Die folgenden rechtlichen Informationen gelten nur für Modelle mit drahtlosen LAN- und/oder Bluetooth-Funktionen.

Allgemein

Das Produkt erfüllt alle Anforderungen der Hochfrequenz- und Sicherheitsstandards in allen Ländern bzw. Regionen, in denen seine drahtlose Nutzung genehmigt ist. Je nach den Konfigurationen enthält das Produkt möglicherweise drahtlose Funkgeräte (wie z.B. WLAN- und/oder Bluetooth-Module). Die folgenden Informationen gelten für Produkte mit solchen Geräten.

Europäische Union (EU)

Die Konformität mit den folgenden harmonisierten Normen gemäß der R&TTE-Richtlinie 1999/5/EG wurde bescheinigt:

- **Artikel 3.1(a) Gesundheit und Sicherheit**
 - EN60950-1:2001 + A11:2004
 - EN50371:2002
- **Artikel 3.1(b) EMV**
 - EN301 489-1 V1.6.1
 - EN301 489-3 V1.4.1 (Anwendbar im Nicht-Bluetooth Drahtlos-Tastatur-Maus-Set)
 - EN301 489-17 V1.2.1
- **Artikel 3.2 Nutzung des Hochfrequenzspektrums**
 - EN300 440-2 V1.1.2 (Anwendbar im Nicht-Bluetooth Drahtlos-Tastatur-Maus-Set)
 - EN300 328 V1.7.1
 - EN301 893 V1.4.1 (Anwendbar im 5GHz Hochleistungs-WLAN)

Liste mit zutreffenden Ländern

Mitgliedstaaten der Europäischen Union Mai 2004: Belgien, Dänemark, Deutschland, Griechenland, Spanien, Frankreich, Irland, Italien, Luxemburg, die Niederlande, Österreich, Portugal, Finnland, Schweden, Vereinigtes Königreich, Estland, Lettland, Litauen, Polen, Ungarn, Tschechien, Slowakei, Slowenien, Zypern und Malta. Die Nutzung ist in den Mitgliedstaaten der Europäischen Union sowie Norwegen, der Schweiz, Island und Liechtenstein genehmigt. Die Benutzung des Gerätes muss streng in Übereinstimmung mit den Vorschriften und Beschränkungen im Land der Benutzung sein. Für weitere Informationen nehmen Sie bitte mit der lokalen Behörde in dem Land Kontakt auf, in dem Sie das Gerät benutzen.



Acer America Corporation

333 West San Carlos St., San Jose
CA 95110, U. S. A.
Tel : 254-298-4000
Fax : 254-298-4147
www.acer.com



**Federal Communications Commission
Declaration of Conformity**

This device complies with Part 15 of the FCC Rules. Operation is subject to the following two conditions: (1) this device may not cause harmful interference, and (2) this device must accept any interference received, including interference that may cause undesired operation.

The following local Manufacturer / Importer is responsible for this declaration:

Product:	DLP Projector
Model Number:	DSV0817/ DNX0818
Machine Type:	X1161/X1161N/X1161A/X1261 series
Name of Responsible Party:	Acer America Corporation
Address of Responsible Party:	333 West San Carlos St. San Jose, CA 95110 U. S. A.
Contact Person:	Acer Representative
Phone No.:	254-298-4000
Fax No.:	254-298-4147



Acer Incorporated
8F, 88, Sec. 1, Hsin Tai Wu Rd., Hsichih
Taipei Hsien 221, Taiwan

Declaration of Conformity

We,
Acer Incorporated
8F, 88, Sec. 1, Hsin Tai Wu Rd., Hsichih, Taipei Hsien 221, Taiwan

Contact Person: Mr. Easy Lai
Tel: 886-2-8691-3089 Fax: 886-2-8691-3120
E-mail: easy_lai@acer.com.tw

Hereby declare that:

Product: DLP Projector
Trade Name: Acer
Model Number: DSV0817/ DNX0818
Machine Type: X1161/X1161N/X1161A/X1261 series

Is compliant with the essential requirements and other relevant provisions of the following EC directives and that all the necessary steps have been taken and are in force to assure that production units of the same product will continue comply with the requirements.

EMC Directive 2004/108/EC as attested by conformity with the following harmonized standards:

- EN55022: 2006, AS/NZS CISPR22: 2006, Class B
- EN55024: 1998 + A1: 2001 + A2:2003
- EN61000-3-2: 2006, Class A
- EN61000-3-3: 1995 + A1: 2001+A2: 2005

Low Voltage Directive 2006/95/EC as attested by conformity with the following harmonized standard:

- EN60950-1: 2001 + A11: 2004

Council Decision 98/482/EC (CTR21) for pan- European single terminal connection to the Public Switched Telephone Network (PSTN).

RoHS Directive 2002/95/EC on the Restriction of the Use of certain Hazardous Substances in Electrical and Electronic Equipment

The standards listed below are applied to the product if built with WLAN module or wireless keyboard and mouse.

R&TTE Directive 1999/5/EC as attested by conformity with the following harmonized standard:

- **Article 3.1(a) Health and Safety**
 - EN60950-1:2001 + A11:2004
 - EN50371:2002
- **Article 3.1(b) EMC**
 - EN301 489-1 V1.6.1
 - EN301 489-17 V1.2.1
- **Article 3.2 Spectrum Usages**
 - EN300 328 V1.7.1
 - EN301 893 V1.4.1 (Applicable to 5GHz high performance RLAN)

Year to begin affixing CE marking 2009.

Easy Lai

Easy Lai /Manager
Regulation Center, Acer Inc.