

Acer-projector

X1130/X1230/X1230S-serie
Gebruikershandleiding

Copyright © 2009 Acer Incorporated.
Alle rechten voorbehouden.

Gebruikershandleiding Acer-projector X1130/X1230/X1230S-serie
Originele uitgave: 1/2009

Acer behoudt zich het recht voor de informatie in dit document te wijzigen zonder de verplichting melding te doen van de wijzigingen. Dergelijke wijzigingen zullen worden opgenomen in nieuwe edities van deze handleiding of in aanvullende documenten en publicaties. Acer stelt zich niet aansprakelijk en geeft geen garanties, expliciet noch impliciet, voor de inhoud van dit document en wijst de impliciete garanties van verkoopbaarheid of geschiktheid voor een bepaald doel af.

Noteer het modelnummer, het serienummer en de datum en plaats van aankoop in de onderstaande ruimte. Het serienummer en het modelnummer bevinden zich op het label dat op uw computer zit. Het serienummer, het modelnummer en de aankoopinformatie moeten worden vermeld op alle briefwisseling aangaande deze eenheid.

Van dit document mag geen enekl deel worden vervoelvoudigd, opgeslagen in een zoekstelsel, of worden overgebracht, in welke vorm of op welke wijze dan ook, hetzij elektronisch, mechanisch, door fotokopieën, opnames of op andere wijze, zonder voorafgaande schriftelijke toestemming van Acer Incorporated.

Acer Projector X1130/X1230/X1230S-serie

Modelnummer: _____

Serienummer: _____

Aankoopdatum: _____

Plaats van aankoop: _____

Acer en het Acer-logo zijn gedeponeerde handelsmerken van Acer Incorporated. Productnamen of handelsmerken van andere bedrijven die in dit document worden gebruikt, zijn uitsluitend bedoeld voor identificatiedoeleinden en zijn eigendom van hun respectieve bedrijven.

"HDMI™, het HDMI-logo en High-Definition Multimedia Interface zijn handelsmerken of geregistreerde handelsmerken van HDMI Licensing LLC."

Informatie voor uw veiligheid en comfort

Lees deze instructies aandachtig. Bewaar dit document zodat u het later opnieuw kunt raadplegen. Volg alle waarschuwingen en instructies op die op het product zijn gemarkeerd.

Het product uitschakelen voordat u het reinigt

Trek de stekker van dit product uit het stopcontact voordat u het schoonmaakt. Gebruik geen vloeibare reinigingsmiddelen of spuitbussen. Gebruik een vochtige doek om het product te reinigen.

Waarschuwing voor stekker bij het loskoppelen van het apparaat

Houd rekening met de volgende richtlijnen wanneer u de voeding aansluit op of loskoppelt van de externe voedingseenheid.

- Installeer de voedingseenheid voordat u de voedingskabel aansluit op het wisselstroomcontact.
- Koppel de voedingskabel los voordat u de voedingseenheid van de projector verwijdert.
- Als het systeem meerdere stroombronnen heeft, schakel dan de voeding van het systeem uit door alle stroomkabels van de voedingsbronnen los te koppelen.

Waarschuwing voor toegankelijkheid

Zorg dat het stopcontact waarop u de voedingskabel aansluit gemakkelijk toegankelijk is en zich zo dicht mogelijk bij het apparaat bevindt. Wanneer u de voeding van het apparaat moet loskoppelen, moet u de voedingskabel uit het stopcontact trekken.



Waarschuwingen!

- Gebruik dit product niet in de buurt van water.
- Zet dit product niet op een onstabiel wagentje of op een wankel voet of tafel. Het product kan ernstige schade oplopen wanneer u het laat vallen.
- Er zijn sleuven en openingen voorzien voor de ventilatie om een betrouwbare werking van het product te garanderen en het tegen oververhitting te beschermen. Deze openingen mogen nooit worden geblokkeerd of afgedekt. De openingen mogen nooit worden geblokkeerd door het product op een bed, sofa, tapijt of een ander gelijkaardig oppervlak te zetten.

Dit product mag nooit bij of boven een radiator of een verwarmingsapparaat worden geplaatst of in een installatie worden ingebouwd, tenzij voldoende ventilatie is voorzien.

- Duw nooit objecten in dit product door de sleuven van de behuizing aangezien deze objecten gevaarlijke voltagepunten kunnen raken of een

kortsluiting kunnen veroorzaken in de onderdelen. Dit kan vuur of elektrische schokken veroorzaken. Zorg ervoor dat u nooit vloeistof op of in het product morst.

- Om schade aan interne onderdelen en het lekken van de batterij te vermijden, mag u het product niet op een trillend oppervlak plaatsen.
- Gebruik het nooit in een sport-, trainings- of andere trillende omgeving omdat dit mogelijk onverwachte kortsluitingen of schade aan de draaiende onderdelen of lamp kan veroorzaken.

Elektriciteit gebruiken

- Dit product moet worden gebruikt met het type stroom dat op het markeerlabel is aangegeven. Als u niet zeker bent van het beschikbare stroomtype, moet u contact opnemen met uw leverancier of uw lokale elektriciteitsmaatschappij.
- Zorg ervoor dat er niets op de voedingskabel staat. Plaats dit product niet op een plaats waar mensen op de kabel kunnen trappen.
- Als u een verlengkabel gebruikt met dit product, moet u ervoor zorgen dat het totale ampèrevermogen van de apparatuur die op de verlengkabel is aangesloten, het ampèrevermogen van de verlengkabel niet overschrijdt. Zorg er ook voor dat het totale vermogen van alle producten die op het stopcontact zijn aangesloten, het vermogen van de zekering niet overschrijdt.
- Zorg dat u het stopcontact, de strip of de contactdoos niet overbelast door teveel apparaten aan te sluiten. De algemene systeembelasting mag niet meer zijn dan 80% van het vermogen van het circuit. Als u powerstrips gebruikt, mag de belasting niet hoger zijn dan 80% van het invoervermogen van de powerstrip.
- De wisselstroomadapter van het product is uitgerust met een geaarde stekker met drie draden. De stekker past alleen in een geaard elektrisch stopcontact. Controleer of het stopcontact correct is geaard voordat u de stekker van de wisselstroomadapter aansluit. Stop de stekker niet in een niet-geaard stopcontact. Neem contact op met uw elektricien voor meer informatie.



Waarschuwing! De pool voor de aarding is een veiligheidsfunctie. Wanneer u een stopcontact gebruikt dat niet correct is geaard, kan die elektrische schok en/of letsels veroorzaken.



Opmerking: de aardingspool biedt ook een goede bescherming tegen onverwachte ruis die wordt geproduceerd door andere elektrische apparaten in de nabije omgeving die de prestaties van dit product kunnen storen.

- Gebruik het product alleen met de bijgeleverde voedingskabelset. Als u de voedingskabelset moet vervangen, moet u ervoor zorgen dat de nieuwe voedingskabel voldoet aan de volgende vereisten: afneembaar type, UL-geregistreerd/CSA gecertificeerd, type SPT-2, classificatie minimum 7A 125V, VDE goedgekeurd of gelijkwaardig, maximale lengte 4,6 meter (15 voet).

Reparatie en onderhoud product

Probeer niet zelf het product te repareren, aangezien het openen of verwijderen van de deksels u kan blootstellen aan gevaarlijke spanningspieken of andere risico's. Laat onderhoud en reparaties over aan een gekwalificeerde monteur.

In de volgende omstandigheden moet u dit product loskoppelen van het stopcontact en contact opnemen met bevoegd onderhoudspersoneel:

- wanneer de voedingskabel of stekker beschadigd of gerafeld is
- wanneer er vloeistof in het product is gemorst
- wanneer het product werd blootgesteld aan regen of water
- als het product is gevallen of als de behuizing beschadigd is
- als het product een opvallende verandering in prestaties vertoont, wat erop wijst dat reparatie of onderhoud nodig is
- als het product niet normaal werkt nadat u de bedieningsinstructies hebt gevolgd



.....

Opmerking: pas alleen de bedieningselementen aan die door de gebruiksaanwijzingen zijn beschreven. Onjuiste aanpassingen aan andere bedieningselementen kunnen schade veroorzaken. In dat geval is het mogelijk dat een bevoegde technicus uitgebreide werkzaamheden moet uitvoeren aan het apparaat om het product te herstellen naar de normale toestand.



.....

Waarschuwing! Omwille van veiligheidsredenen mag u geen niet-compatibele onderdelen gebruiken wanneer u componenten toevoegt of wijziget. Raadpleeg uw wederverkoper voor aankoopopties.

Uw apparaat en de uitbreidingen kunnen kleine onderdelen bevatten. Houd ze buiten het bereik van kleine kinderen.

Aanvullende veiligheidsinformatie

- Kijk niet in de lens van de projector wanneer de lamp is ingeschakeld. Het heldere licht kan uw ogen beschadigen.
- Schakel eerst de projector en daarna de signaalbronnen in
- Plaats het product niet in de volgende omgevingen:
 - een ruimte die slecht geventileerd of zeer ingesloten is. Zorg voor minstens 50 cm afstand van de muren. Er moet altijd lucht rond de projector kunnen stromen.
 - Locaties waar de temperatuur extreem hoge waarden kan bereiken, zoals het interieur van een auto waarvan alle ruiten gesloten zijn.
 - Locaties waar een extreme vochtigheid, veel stof of sigarettenrook de optische onderdelen kan aantasten waardoor de levensduur wordt verkort en het beeld wordt verdonkerd.
 - Locaties in de buurt van een brandalarm.
 - Locaties met een omgevingstemperatuur van meer dan 40°C/104°F.
 - Locaties die hoger liggen dan 3000 m (10.000 voet).
- Koppel het apparaat onmiddellijk uit als er iets verkeerd is met uw projector. Gebruik het apparaat niet als er rook, vreemde geluiden of geuren uit uw projector komen. Dit kan brand of elektrische schok

veroorzaken. Koppel in dat geval het apparaat onmiddellijk los en neem contact op met uw leverancier.

- Blijf dit product niet langer gebruiken als het gebroken of gevallen is. Neem in dergelijke gevallen contact op met uw leverancier voor inspectie.
- Richt de lens van de projector niet naar de zon. Dit kan brand veroorzaken.
- Wanneer u de projector uitschakelt, moet u controleren of de volledige koelcyclus van de projector is voltooid voordat u het apparaat loskoppelt van de netstroom.
- Schakel de hoofdvoeding niet abrupt uit of koppel de projector niet los tijdens de werking. Dit kan het breken van de lamp, brand, elektrische schok of andere problemen veroorzaken. De beste manier is te wachten tot de ventilator uitschakelt, voordat u de hoofdvoeding uitschakelt.
- Raad het rooster van de luchtuitlaat en de grondplaat niet aan. Deze onderdelen kunnen zeer warm worden.
- Reinig regelmatig de luchtfilter als deze is voorzien. De binnentemperatuur kan stijgen en schade veroorzaken wanneer de filter/ventilatie-openingen met vuil of stof zijn verstopt.
- Kijk niet in het rooster van de luchtuitlaat wanneer de projector in gebruik is. Dit kan uw ogen beschadigen.
- Open altijd de lenssluiter of verwijder de lensdop wanneer de projector is ingeschakeld.
- Blokkeer de projectorlens niet met een object wanneer de projector wordt gebruikt, anders kan het object hierdoor opwarmen, vervormen of zelfs brand veroorzaken. Om de lamp tijdelijk uit te schakelen, drukt u op de knop HIDE op de afstandsbediening.
- De lamp wordt extreem warm tijdens het gebruik. Laat de projector gedurende ongeveer 45 minuten afkoelen voordat u de lampmontage verwijdert voor vervanging.
- Gebruik de lampen niet langer dan de aangegeven levensduur. In zeldzame gevallen kan de lamp hierdoor breken.
- Vervang de lampmontage of andere elektronische componenten nooit tenzij de projector is losgekoppeld.
- Het product zal zelf de levensduur van de lamp detecteren. Zorg dat u de lamp vervangt wanneer een waarschuwingsbericht wordt weergegeven.
- Laat het apparaat afkoelen voordat u de lamp vervangt en volg alle instructies voor de vervanging.
- Voer de functie "Reset lampuren" uit via het OSD-menu "Beheer" nadat u de lampmodule hebt vervangen.
- Probeer deze projector niet te demonteren. Er is gevaarlijke spanning aanwezig in het apparaat waardoor u letsels kunt oplopen. Het enige onderdeel dat door de gebruiker kan worden vervangen, is de lamp die over een afneembare afdekking beschikt. Laat reparaties alleen over aan bevoegd professioneel onderhoudspersoneel.
- Zet de projector niet verticaal op zijn zijkant. Hierdoor kan de projector omvallen en letsels of schade veroorzaken.
- Dit product is in staat omgekeerde beelden weer te geven wanneer de projector aan het plafond is gemonteerd. Gebruik uitsluitend de plafondmontagekit van Acer om de projector te monteren en controleer of het apparaat veilig is geïnstalleerd.

Gebruiksomgeving voor het gebruik van de draadloze functie (optioneel)



Waarschuwing! Schakel omwille van veiligheidsredenen alle draadloze of zendapparaten uit wanneer u uw apparaat gebruikt in de volgende omstandigheden. Deze apparaten kunnen de volgende zijn, maar zijn niet beperkt tot deze types: draadloos LAN (WLAN), Bluetooth en/of 3G.

Denk eraan alle speciale voorschriften die in uw regio van kracht zijn na te leven en schakel uw apparaat altijd uit wanneer het gebruik ervan gebruik verboden is of wanneer het storingen of gevaar kan veroorzaken. Gebruik het apparaat uitsluitend in de normale gebruikspositie. Het apparaat voldoet aan de RF-blootstellingsrichtlijnen wanneer het normaal wordt gebruikt en het apparaat en zijn antenne op minstens 1,5 cm (5/8") van uw lichaam zijn geplaatst. Het mag geen metaal bevatten en u moet het apparaat op de hierboven vermelde afstand van uw lichaam houden.

Om gegevensbestanden of berichten met succes te verzenden, moet dit apparaat een verbinding met een goede kwaliteit met het netwerk hebben. In sommige gevallen kan het verzenden van gegevensbestanden of berichten worden uitgesteld tot een dergelijke verbinding beschikbaar is.

Controleer of de bovenstaande instructies met betrekking tot de afstand worden gevolgd tot de verzending is voltooid.

Onderdelen van het apparaat zijn magnetisch. Metalen materialen kunnen worden aangetrokken naar het apparaat en personen met hoorapparaten mogen het apparaat niet bij het oor met het hoorapparaat houden. Leg geen creditcards of andere magnetische opslagmedia in de buurt van het apparaat, omdat de informatie op deze media kan worden gewist.

Medische apparaten

Het gebruik van zendapparatuur, inclusief draadloze telefoons, kan de werking van onvoldoende beschermde medische apparaten verstoren. Raadpleeg een arts of de fabrikant van het medische apparaat om vast te stellen of het voldoende beschermd is tegen externe RF-energie of als u andere vragen hebt. Schakel uw apparaat uit in de gezondheidszorginstanties wanneer er op deze locaties voorschriften zijn die u deze instructies geven. Ziekenhuizen of gezondheidszorginstanties kunnen apparatuur gebruiken die gevoelig kan zijn voor externe RF-uitzendingen.

Pacemakers. Fabrikanten van pacemakers raden de gebruiker aan een minimale afstand van 15,3 cm (6") te bewaren tussen draadloze apparaten en een pacemaker om potentiële storingen in de pacemaker te verhinderen. Deze aanbevelingen zijn consistent met het onafhankelijke onderzoek door en aanbevelingen van Wireless Technology Research. Personen met pacemakers moeten het volgende doen:

- houd het apparaat altijd op een afstand van meer dan 15,3 cm (6") van de pacemaker.
- Draag het apparaat niet dicht bij uw pacemaker wanneer het apparaat is ingeschakeld. Als u storingen vermoedt, moet u het apparaat uitschakelen en verplaatsen.

Hoorapparaten. Sommige digitale draadloze apparaten kunnen storingen veroorzaken in hoorapparaten. Neem contact op met uw serviceprovider als er storingen optreden.

Voertuigen

RF-signalen kunnen verkeerd geïnstalleerde of onvoldoende beschermde elektronische systemen in motorvoertuigen, zoals elektronische brandstofinjectionssystemen, elektronische antislip remsystemen (antiblokkering), elektronische snelheidscontrolesystemen en airbagsystemen, beïnvloeden. Raadpleeg de fabrikant of zijn vertegenwoordiger van uw voertuig of elk apparaat dat werd toegevoegd voor meer informatie. Alleen bevoegd personeel mag het apparaat onderhouden of het apparaat in een voertuig installeren. Een verkeerde installatie of onjuist onderhoud kan gevaarlijk zijn en elke garantie die van toepassing kan zijn op het apparaat, ongeldig maken. Controleer of alle draadloze apparatuur in uw voertuig correct is gemonteerd en juist werkt. Bewaar of draag geen ontvlambare vloeistoffen, gassen of explosieve materialen in hetzelfde compartiment als uw apparaat, zijn onderdelen of toebehoren. Denk eraan dat airbags die in voertuigen zijn gemonteerd, met grote kracht worden opgeblazen. Plaats geen objecten, inclusief geïnstalleerde of draagbare draadloze apparatuur, in het gebied voor de airbag of binnen het bereik van een opgeblazen airbag. Als u draadloze apparatuur op de verkeerde manier in een voertuig hebt geïnstalleerd en de airbag wordt opgeblazen, kan dit ernstige letsels veroorzaken.

Het gebruik van uw apparaat is verboden aan boord van een vliegtuig. Schakel uw apparaat uit voordat u in een vliegtuig stapt. Het gebruik van draadloze zendapparatuur in een vliegtuig kan een gevaar betekenen voor het vliegtuig, het draadloze telefoonnetwerk verstoren en illegaal zijn.

Potentiële explosieve omgevingen

Schakel uw apparaat uit wanneer u zich op een locatie bevindt met een potentieel explosief atmosfeer en leef alle aanwijzingen en instructies na. Potentieel explosieve atmosferen omvatten locaties waar u normaal zou worden geadviseerd de motor van uw voertuig uit te schakelen. Venken op dergelijke locaties kunnen een explosie of brand veroorzaken die kunnen leiden tot lichamelijke letsels of zelfs overlijden. Schakel het apparaat uit bij tankpunten, zoals brandstofpompen bij tankstations. Houd rekening met de beperkingen op het gebruik van radio-apparatuur in brandstofdepots, opslagplaatsen en distributiegebieden, chemische fabrieken of waar explosiewerkzaamheden worden uitgevoerd. Gebieden met een potentieel explosieve atmosfeer worden vaak, maar niet altijd, duidelijk gemarkeerd. Deze gebieden omvatten het benedendek op boten, chemische overdracht- of opslagfaciliteiten, voertuigen die vloeibaar gas (zoals propaan of butaan) gebruiken en gebieden waar de lucht chemische elementen of kleine deeltjes bevat, zoals gras, stof of metaalpoeder.

Waarschuwing voor het beluisteren

Volg deze instructies om uw gehoor te beschermen.

- Verhoog het volume geleidelijk aan tot u duidelijk en comfortabel kunt horen.
- Verhoog het volumeniveau niet nadat uw oren zich hebben aangepast.
- Beluister geen muziek met een hoog volume gedurende lange perioden.
- Verhoog het volume niet om lawaaierige omgevingen buiten te sluiten.
- Verlaag het volume als u de mensen in uw nabije omgeving niet kunt horen.

Instructies met betrekking tot afvalverwijdering

Gooi dit elektronische apparaat niet bij het huishoudelijke vuil wanneer u het niet langer gebruikt. Recycleer om de pollutie te minimaliseren en de maximale bescherming van het wereldwijde milieu te garanderen. Meer informatie over afval van elektrische en elektronische apparatuur (WEEE), vindt u op de website <http://global.acer.com/about/sustainability.htm>



Advies met betrekking tot kwik

Voor projectors of elektronische producten die een LCD/CRT-monitor of -display bevatten:



"Lamp(en) bevat(ten) kwik, op de juiste manier verwijderen."



De lamp(en) in dit product bevat(ten) kwik en moeten worden gerecycled of verwijderd volgens de lokale, regionale of nationale wetten. Neem contact op met de Electronic Industries Alliance op www.eiae.org voor meer informatie. Raadpleeg www.lamprecycle.org voor specifieke informatie over afvalverwijdering van lampen.

Beginnen bij het begin

Gebruiksmededelingen

Dit moet u doen :

- Schakel het product uit voordat u het reinigt.
- Gebruik een zachte doek, bevochtigd met zacht schoonmaakmiddel om de behuizing van het scherm schoon te maken.
- Trek de stekker van de voedingskabel uit het stopcontact als u het product gedurende langere tijd niet gebruikt.

Dat mag u niet doen :

- De sleuven en openingen van het apparaat die voor de ventilatie zijn voorzien, blokkeren.
- Schurende reinigingsmiddelen, was of oplosmiddelen gebruiken om het apparaat te reinigen.
- In de volgende omstandigheden gebruiken:
 - In een extreem warme, koude of vochtige omgeving.
 - In gebieden die onderhevig zijn aan overmatig stof en vuil.
 - In de buurt van een apparaat dat een krachtig magnetisch veld genereert.
 - In direct zonlicht.

Voorzorgsmaatregelen

Volg alle waarschuwingen, voorzorgsmaatregelen en onderhoudsinstructies zoals ze in deze gebruiksaanwijzing worden aanbevolen om de levensduur van uw apparaat te optimaliseren.



Waarschuwing:

- Kijk niet in de lens van de projector wanneer de lamp is ingeschakeld. Het heldere licht kan uw ogen beschadigen.
- Stel dit product niet bloot aan regen of vocht om het risico op brand of elektrische schokken te vermijden.
- Open of demonteer het product niet, anders loopt u het risico op elektrische schokken.
- Laat het apparaat afkoelen voordat u de lamp vervangt en volg alle instructies voor de aanpassing.
- Dit product zal zelf de levensduur van de lamp detecteren. Zorg dat u de lamp vervangt wanneer de waarschuwingsberichten worden weergegeven.
- Voer de functie "Reset lampuren" uit via het OSD-menu "Beheer" nadat u de lampmodule hebt vervangen.
- Wanneer u de projector uitschakelt, moet u controleren of de volledige koelcyclus van de projector is voltooid voordat u het apparaat loskoppelt van de netstroom.
- Schakel eerst de projector en daarna de signaalbronnen in.
- Gebruik de lenskap niet terwijl de projector wordt gebruikt.
- Als de lamp het einde van zijn levensduur bereikt, zal hij doorbranden of een luid knallend geluid maken. Als dat gebeurt, zal de projector niet opnieuw inschakelen tot de lampmodule is vervangen. Om de lamp te vervangen, volgt u de procedures die zijn beschreven onder "De lamp vervangen".

| | |
|---|-----|
| Informatie voor uw veiligheid en comfort | iii |
| Beginnen bij het begin | x |
| Gebruiksaanwijzingen | x |
| Voorzorgsmaatregelen | x |
| Inleiding | 1 |
| Producteigenschappen | 1 |
| Overzicht verpakking | 2 |
| Overzicht van de projector | 3 |
| Uiterlijk projector | 3 |
| Bedieningspaneel | 4 |
| Lay-out afstandsbediening | 5 |
| Aan de slag | 7 |
| De projector aansluiten | 7 |
| De projector in-/uitschakelen | 8 |
| De projector inschakelen | 8 |
| De projector uitschakelen | 9 |
| Het geprojecteerde beeld aanpassen | 10 |
| De hoogte van het geprojecteerde beeld aanpassen | 10 |
| De beeldgrootte en afstand optimaliseren | 11 |
| De gewenste beeldgrootte verkrijgen door de afstand en zoomfactor aan te passen | 13 |
| Bedieningselementen | 15 |
| Menu Installatie | 15 |
| Acer Empowering Technology | 16 |
| OSD-menu's | 17 |
| Kleur | 18 |
| Beeld | 19 |
| Instelling | 21 |
| Beheer | 23 |
| Geluid | 24 |
| Timer | 25 |
| Taal | 25 |

Inhoud

| | |
|--|-----------|
| Bijlagen | 26 |
| Problemen oplossen | 26 |
| Definitielijst LED's & alarmberichten | 30 |
| De lamp vervangen | 31 |
| Installatie plafondmontage | 32 |
| Specificaties | 35 |
| Compatibiliteitsmodi | 37 |
| Voorschriften en veiligheidsrichtlijnen | 40 |

Inleiding

Producteigenschappen

Dit product is een DLP®-projector met één chip. De uitstekende functies omvatten:

- DLP®-technologie
- X1130: Originele 800 x 600 SVGA-resolutie
X1230/X1230S: Originele 1024 x 768 XGA-resolutie
Ondersteuning voor beeldverhouding 4:3 / 16:9
- De Acer ColorBoost-technologie levert natuurlijke ware kleuren voor levendige, levensechte foto's
- Hoge helderheids- en contrastverhouding
- Veelzijdige weergavemodi (Helder, Standaard, Video, Zwart scherm, Gebruiker 1, Gebruiker 2) voor optimale prestaties in elke situatie
- Compatibel met NTSC/PAL/SECAM en ondersteuning van HDTV (720p, 1080i)
- Lager energieverbruik en besparingsmodus (ECO) voor een langere levensduur van de lamp
- De Acer EcoProjection-technologie biedt een intelligente benadering van energiebeheer en een verbetering van de fysische efficiëntie
- Met de Empowering-toets worden de hulpprogramma's van de Acer Empowering-technologie (Acer eView, eTimer, ePower Management) weergegeven voor het gemakkelijk aanpassen van de instellingen
- De geavanceerde trapeziumcorrectie optimaliseert de presentaties
- Meertalige OSD-menu's
- Volledig functionele afstandsbediening
- X1130/X1230: Projectielens met handmatige scherpstelling en zoom tot 1,1x
- 2x digitale zoom- en panfunctie
- Compatibel met de besturingssystemen Microsoft® Windows® 2000, XP, Vista®

Overzicht verpakking

Deze projector wordt geleverd met alle items die hieronder worden weergegeven. Controleer de inhoud om zeker te zijn dat uw apparaat compleet is geleverd. Neem onmiddellijk contact op met uw leverancier wanneer een item ontbreekt.

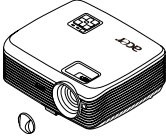

Projector met lenskap



Stroomkabel



VGA-kabel



Composiet videokabel



Beveiligingskaart



Gebruikershandleiding (cd-rom)



Afstandsbediening



Snelstartgids



2 batterijen



Draagtas

Overzicht van de projector

Uiterlijk projector

Voorkant / bovenkant

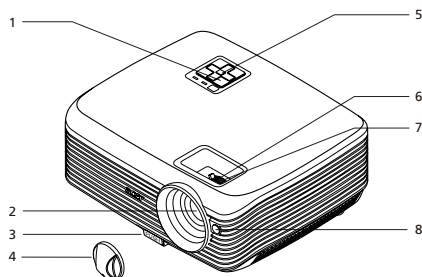

| # | Beschrijving | # | Beschrijving |
|---|---------------------------------------|---|-------------------------------------|
| 1 | Voedingsknop en voedingsindicator-LED | 5 | Bedieningspaneel |
| 2 | Projectielens | 6 | Zoomring |
| 3 | Regelknop voor de voetjes | 7 | Scherpstelring |
| 4 | Lenskap | 8 | Ontvanger voor de afstandsbediening |

Achterkant

(X1230/X1230S)

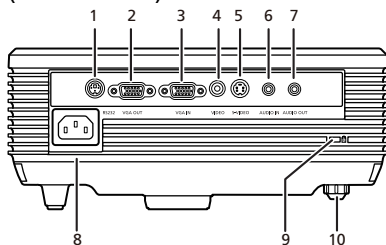

(X1130)

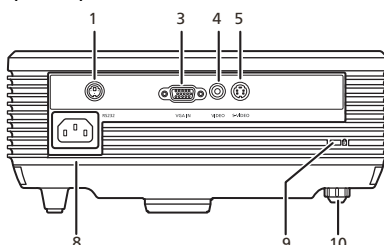

| # | Beschrijving | # | Beschrijving |
|---|--|----|-----------------------------------|
| 1 | RS232-aansluiting | 6 | Aansluiting voor de audio-ingang |
| 2 | Monitor loopthrough-uitgang | 7 | Aansluiting voor de audio-uitgang |
| 3 | Ingang analoge pc-sigitaal/HDTV/ component video | 8 | Voedingsaansluiting |
| 4 | Composiet-video-ingang | 9 | Kensington™-slotpoort |
| 5 | S-video-ingang | 10 | Regelwiel voor kantelhoek |

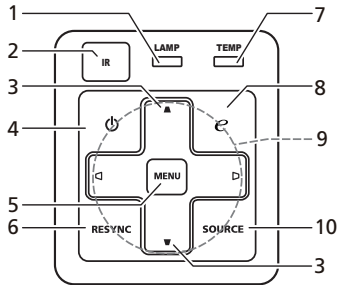

Bedieningspaneel

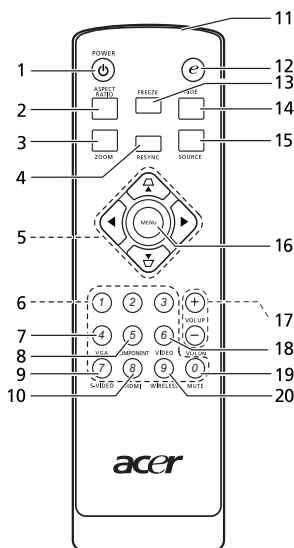

| # | Functie | Beschrijving |
|----|--|--|
| 1 | LAMP | LED lampindicator |
| 2 | IR | Ontvanger voor de afstandsbediening |
| 3 | Keystone (Trapezium) | Past de beeldvervorming aan die door het kantelen van de projector wordt veroorzaakt (± 40 graden). |
| 4 | Voedingsknop en voedingsindicator-LED | Raadpleeg sectie "De projector in-/uitschakelen". |
| 5 | MENU | <ul style="list-style-type: none"> Druk op "MENU" om het OSD-menu (On screen display) te openen, terug te keren naar de vorige stap van de OSD-menubewerking of het OSD-menu af te sluiten. Bevestig uw selectie van items. |
| 6 | RESYNC (OPNIEUW SYNCHRONISEREN) | Synchroniseert de projector automatisch met de invoerbron. |
| 7 | TEMP | LED temperatuurindicator |
| 8 | Empowering key (Empowering-knop) | Unieke Acer-functies: eView, eTimer, ePower Management. |
| 9 | Four directional select keys (Vier richtingstoetsen) | Hiermee kunt u items selecteren of aanpassingen aan uw selectie uitvoeren. |
| 10 | SOURCE (BRON) | Kiest RGB, Component video, S-Video, Composite video of HDTV of HDMI-bron. |

Lay-out afstandsbediening



| # | Functie | Beschrijving |
|---|---|---|
| 1 | POWER (Voeding) | Raadpleeg sectie "De projector in-/uitschakelen". |
| 2 | ASPECT RATIO (BEELDVERHOUDING) | Hiermee kunt u de gewenste beeldverhouding selecteren (Auto/4:3/16:9). |
| 3 | ZOOM | Zoomt het projectorbeeld in of uit. |
| 4 | RESYNC (OPNIEUW SYNCHRONISEREN) | Synchroniseert de projector automatisch met de invoerbron. |
| 5 |  Keystone (Trapezium)  Vier richtingstoetsen | <p>Past de beeldvervorming aan die door het kantelen van de projector wordt veroorzaakt (± 40 graden).</p> <p>Hiermee kunt u items selecteren of aanpassingen aan uw selectie uitvoeren.</p> |
| 6 | Toetsenblok 0~9 | Druk op "0~9" to om een wachtwoord in te voeren in de "Instelling > Beveiliging". |
| 7 | VGA | Hiermee wijzigt u de bron naar VGA. Deze aansluiting ondersteunt analoge RGB, YPbPr (480p/576p/720p/1080i) en YCbCr (480i/576i). |
| 8 | COMPONENT | Hiermee wijzigt u de bron naar Composiet video. Deze aansluiting ondersteunt YPbPr (480p/576p/720p/1080i) en YCbCr (480i/576i). |
| 9 | S-VIDEO | Hiermee wijzigt u de bron naar S-Video. |

| # | Functie | Beschrijving |
|----|--|--|
| 10 | HDMI™ | Hiermee wijzigt u de bron naar HDMI™ (als het model een HDMI™ -aansluiting heeft). |
| 11 | Infrared transmitter (Infraroodzender) | Verzendt signalen naar de projector. |
| 12 | Empowering key (Empowering -knop) | Unieke Acer-functies: eView, eTimer, ePower Management. |
| 13 | FREEZE (BLOKKEREN) | Om het beeld op het scherm te pauzeren. |
| 14 | HIDE (VERBERGEN) | Schakelt de video tijdelijk uit. Druk op de knop " Verbergen " om het beeld te verbergen. Druk opnieuw om het beeld opnieuw weer te geven. |
| 15 | SOURCE(BRON) | Kiest RGB, Component video, S-Video, Composite video of HDTV of HDMI-bron. |
| 16 | MENU | <ul style="list-style-type: none"> Druk op "MENU" om het OSD-menu (On screen display) te openen, terug te keren naar de vorige stap van de OSD-menubewerking of het OSD-menu af te sluiten. Bevestig uw selectie van items. |
| 17 | VOL UP/VOL DN | Verhoogt/verlaagt het volume. |
| 18 | VIDEO | Hiermee wijzigt u de bron naar Composiet video. |
| 19 | MUTE(DEMPEN) | Hiermee schakelt u het volume in/uit. |
| 20 | WIRELESS (Draadloos) | Druk op " DRAADLOOS " om het beeld weer te geven dat draadloos wordt verzonden van de pc naar de projector via het hulpprogramma "Acer eProjection Management". (voor draadloos model) |



Aan de slag

De projector aansluiten

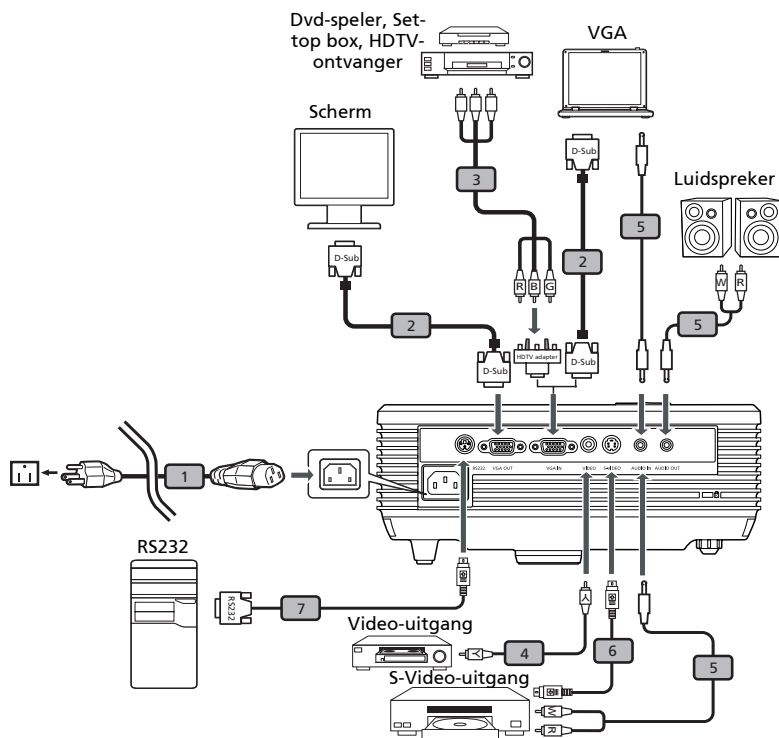

| # | Beschrijving | # | Beschrijving |
|---|---------------------------------------|---|--------------|
| 1 | Stroomkabel | 5 | Audiokabel |
| 2 | VGA-kabel | 6 | S-videokabel |
| 3 | VGA naar component video/HDTV-adaptor | 7 | RS232-kabel |
| 4 | Composiet videokabel | | |



Opmerking: om zeker te zijn dat de projector goed werkt met uw computer, moet u ervoor zorgen dat de timing van de weergavemodus compatibel is met de projector.

De projector in-/uitschakelen

De projector inschakelen

- 1 Verwijder de lenskap.
- 2 Controleer of de voedingskabel en de signaalkabel stevig zijn bevestigd. Het lampje van de voedingsindicator zal rood knipperen.
- 3 Druk op het bedieningspaneel of op de achtergrondbediening op de knop  (POWER) om de projector in te schakelen. Het lampje van de voedingsindicator wordt blauw.
- 4 Schakel uw bron in (computer, notebook, videospeler, enz.). De projector zal de bron automatisch detecteren.
 - Als de pictogrammen "Lock (Vergrendelen)" en "Source (Bron)" op het scherm verschijnen, betekent dit dat de projector op een specifiek brontype is vergrendeld en dat er geen dergelijk invoersignaal is gevonden.
 - Als "No signal (Geen signaal)" op het scherm verschijnt, moet u controleren of de signaalkabels stevig zijn aangesloten.
 - Als u meerdere bronnen tegelijk aansluit, gebruik dan de knop "SOURCE (Bron)" op het bedieningspaneel of op de afstandsbediening of de directe brontoets op de afstandsbediening om tussen de ingangen te schakelen.

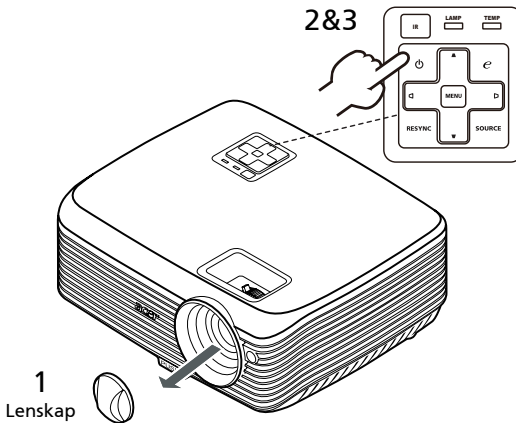

De projector uitschakelen

- 1 Druk tweemaal op de voedingsknop  (POWER) om de projector uit te schakelen. Het onderstaande bericht wordt gedurende 10 seconden op het scherm weergegeven.
"Druk nogmaals op de voedingsknop om het afsluitproces te voltooien."
- 2 Onmiddellijk na het uitschakelen, zal het lampje van de voedingsindicator snel ROOD knipperen en zal/zullen de ventilator/ventilators nog ongeveer 120 seconden blijven werken. Dit is voorzien voor een correcte afkoeling van het systeem.
- 3 Nadat de afkoeling van het systeem is voltooid, wordt het lampje van de indicator Power (Voeding) stabiel ROOD. Dit betekent dat de projector in de stand-bymodus is.
- 4 Het is nu veilig om de voedingskabel los te koppelen.



Waarschuwing: Zet de projector niet onmiddellijk uit na het uitschakelen.



Opmerking: Als u de projector opnieuw wilt inschakelen, moet u minstens 60 seconden wachten tot u op de knop "**Power (Voeding)**" drukt om de projector opnieuw op te starten.



Waarschuwingsindicatoren:

- Als de projector automatisch uitschakelt en de indicator **LAMP** stabiel ROOD oplicht, moet u contact opnemen met uw lokale wederverkoper of onderhoudscentrum.
- Als de projector automatisch uitschakelt en de indicator **TEMP** stabiel ROOD oplicht, geeft dit aan dat de projector oververhit is. Het onderstaande bericht zal op het scherm verschijnen wanneer dit gebeurt:
"Projector oververhit. Lamp schakelt zichzelf binnenkort automatisch uit."
- Als de indicator **TEMP** ROOD knippert en het onderstaande bericht op het scherm verschijnt, moet u contact opnemen met uw lokale wederverkoper of een onderhoudscentrum:
"Ventilator defect. Lamp schakelt zichzelf binnenkort automatisch uit."

Het geprojecteerde beeld aanpassen

De hoogte van het geprojecteerde beeld aanpassen

De projector is voorzien van afstelbare voetjes waarmee u de hoogte van het beeld kunt aanpassen.

Het beeld verhogen:

- 1 Druk op de ontgrendeling van het afstelvoetje.
- 2 Verhoog het beeld naar de gewenste hoogtehoek en laat vervolgens de knop los om de voet in deze positie te vergrendelen.
- 3 Gebruik het wiel voor het regelen van de kantelhoek om de weergavehoek fijn af te stellen.

Het beeld verlagen:

- 1 Druk op de ontgrendeling van het afstelvoetje.
- 2 Verlaag het beeld naar de gewenste hoogtehoek en laat vervolgens de knop los om de voet in deze positie te vergrendelen.
- 3 Gebruik het wiel voor het regelen van de kantelhoek om de weergavehoek fijn af te stellen.

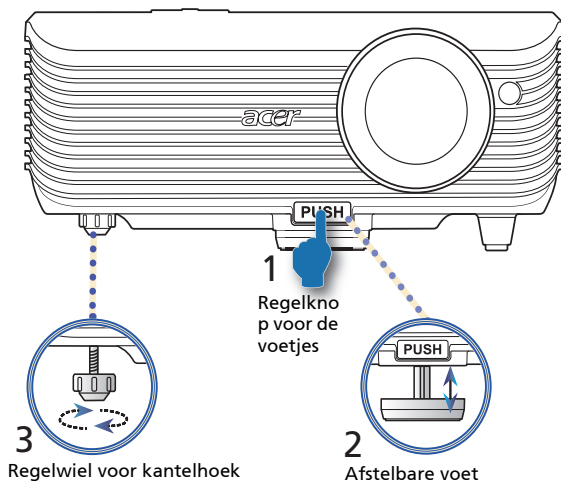

De beeldgrootte en afstand optimaliseren

Raadpleeg de onderstaande tabel om het optimale beeldformaat te zoeken wanneer de projector op de gewenste afstand van het scherm is geplaatst.

- X1130/X1230
als de projector zich 3 m van het scherm bevindt, is een goede beeldkwaliteit voor beeldformaten tussen 72" en 79".



Opmerking: Zoals weergegeven in de onderstaande afbeelding is een hoogte van 132 cm vereist wanneer de projector op 3 m afstand is geplaatst.

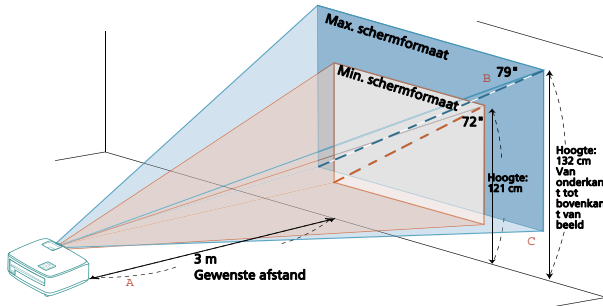

| Gewenste afstand (m) < A > | Minimale schermgrootte (min. zoom) | | | Maximale schermgrootte (max. zoom) | | |
|----------------------------|------------------------------------|-----------------|--|------------------------------------|-----------------|--|
| | Diagonaal (inch) < B > | B (cm) x H (cm) | Van onderkant tot bovenkant van beeld (cm) < C > | Diagonaal (inch) < B > | B (cm) x H (cm) | Van onderkant tot bovenkant van beeld (cm) < C > |
| 1 | 24 | 49 x 37 | 40 | 26 | 54 x 40 | 44 |
| 2 | 48 | 98 x 74 | 80 | 53 | 108 x 81 | 89 |
| 2,5 | 60 | 123 x 92 | 101 | 66 | 134 x 101 | 111 |
| 3 | 72 | 147 x 110 | 121 | 79 | 161 x 121 | 132 |
| 3,5 | 84 | 172 x 129 | 141 | 93 | 188 x 141 | 156 |
| 4 | 96 | 196 x 147 | 161 | 106 | 215 x 161 | 178 |
| 4,5 | 108 | 221 x 165 | 181 | 119 | 242 x 181 | 199 |
| 5 | 120 | 245 x 184 | 201 | 132 | 269 x 202 | 221 |
| 6 | 144 | 294 x 221 | 241 | 159 | 323 x 242 | 267 |
| 7 | 168 | 343 x 257 | 282 | 185 | 376 x 282 | 310 |
| 8 | 192 | 392 x 294 | 322 | 212 | 430 x 323 | 355 |
| 9 | 216 | 441 x 331 | 362 | 238 | 484 x 363 | 399 |
| 10 | 241 | 490 x 368 | 404 | 265 | 538 x 403 | 444 |

Zoomfactor: 1,1 x

- X12305

als de projector zich 3 m van het scherm bevindt, is een goede beeldkwaliteit voor beeldformaten tussen van 164".



Opmerking: Zoals weergegeven in de onderstaande afbeelding is een hoogte van 275 cm vereist wanneer de projector op 3 m afstand is geplaatst.

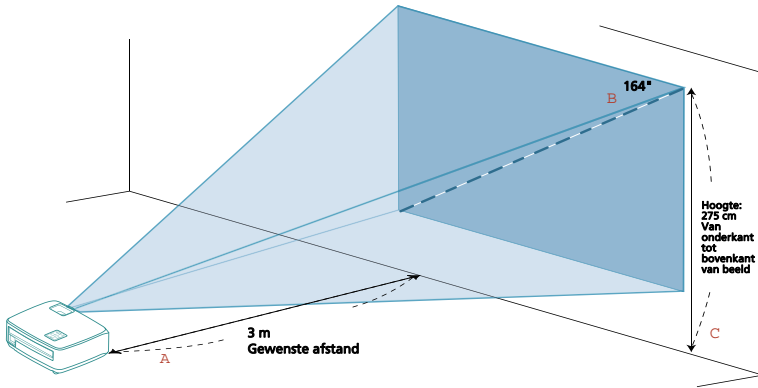

| Gewenste afstand (m) < A > | Minimale schermgrootte (min. zoom) | | |
|----------------------------|------------------------------------|-----------------|--|
| | Diagonaal (inch) < B > | B (cm) x H (cm) | Van onderkant tot bovenkant van beeld (cm) < C > |
| 1 | 55 | 111 x 83 | 92 |
| 2 | 109 | 222 x 167 | 183 |
| 2,5 | 137 | 278 x 208 | 229 |
| 3 | 164 | 333 x 250 | 275 |
| 3,5 | 191 | 389 x 292 | 321 |
| 4 | 219 | 444 x 333 | 367 |
| 4,5 | 246 | 500 x 375 | 413 |
| 5 | 273 | 556 x 417 | 458 |
| 6 | 328 | 667 x 500 | 550 |
| 7 | 383 | 778 x 583 | 642 |
| 8 | 437 | 889 x 667 | 733 |
| 9 | 492 | 1000 x 750 | 825 |
| 10 | 547 | 1111 x 833 | 917 |

Zoomfactor: 1,0 x

De gewenste beeldgrootte verkrijgen door de afstand en zoomfactor aan te passen

De onderstaande tabel toont u hoe u het gewenste beeldformaat kunt verkrijgen door de positie of de zoomring aan te passen.

- X1130/X1230

om een beeldgrootte van 50" te verkrijgen, plaatst u de projector op een afstand van 1,9 m tot 2,1 m van het scherm en past u het zoomniveau overeenkomend aan.

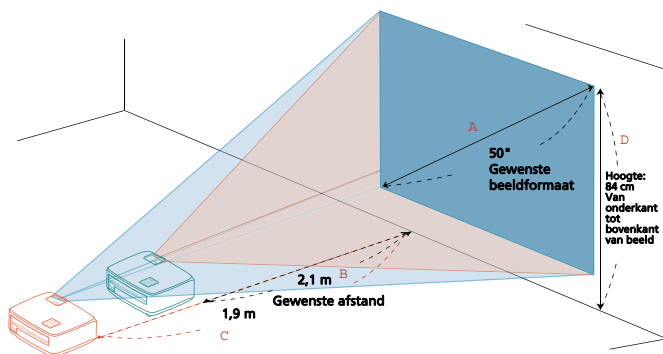

| Gewenste beeldgrootte | | Afstand (m) | | Boven (cm) |
|---------------------------|-----------------|--------------------|--------------------|---|
| Diagonaal (inch) < A > | B (cm) x H (cm) | Max. zoom < B > | Min. zoom < C > | Van onderkant tot bovenkant van beeld < D > |
| 30 | 61 x 46 | 1,1 | 1,2 | 50 |
| 40 | 81 x 61 | 1,5 | 1,7 | 67 |
| 50 | 102 x 76 | 1,9 | 2,1 | 84 |
| 60 | 122 x 91 | 2,3 | 2,5 | 101 |
| 70 | 142 x 107 | 2,6 | 2,9 | 117 |
| 80 | 163 x 122 | 3,0 | 3,3 | 134 |
| 90 | 183 x 137 | 3,4 | 3,7 | 151 |
| 100 | 203 x 152 | 3,8 | 4,2 | 168 |
| 120 | 244 x 183 | 4,5 | 5,0 | 201 |
| 150 | 305 x 229 | 5,7 | 6,2 | 251 |
| 180 | 366 x 274 | 6,8 | 7,5 | 302 |
| 200 | 406 x 305 | 7,6 | 8,3 | 335 |
| 250 | 508 x 381 | 9,4 | 10,4 | 419 |
| 300 | 610 x 457 | 11,3 | | 503 |

Zoomfactor: 1,1 x

- X12305

Om een beeldgrootte van 50" te verkrijgen, plaatst u de projector op een afstand van 0,9 van het scherm en past u het zoomniveau overeenkomend aan.

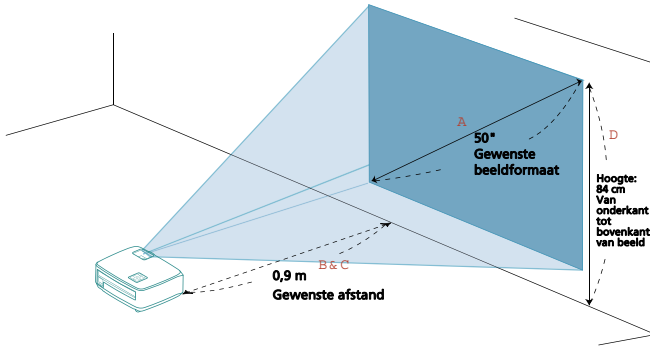

| Gewenste beeldgrootte | | Afstand (m) | | Boven (cm) |
|---------------------------|-----------------|--------------------|--------------------|---|
| Diagonaal (inch) < A > | B (cm) x H (cm) | Max. zoom < B > | Min. zoom < C > | Van onderkant tot bovenkant van beeld < D > |
| 30 | 61 x 46 | 0,5 | 0,5 | 50 |
| 40 | 81 x 61 | 0,7 | 0,7 | 67 |
| 50 | 102 x 76 | 0,9 | 0,9 | 84 |
| 60 | 122 x 91 | 1,1 | 1,1 | 101 |
| 70 | 142 x 107 | 1,3 | 1,3 | 117 |
| 80 | 163 x 122 | 1,5 | 1,5 | 134 |
| 90 | 183 x 137 | 1,6 | 1,6 | 151 |
| 100 | 203 x 152 | 1,8 | 1,8 | 168 |
| 120 | 244 x 183 | 2,2 | 2,2 | 201 |
| 150 | 305 x 229 | 2,7 | 2,7 | 251 |
| 180 | 366 x 274 | 3,3 | 3,3 | 302 |
| 200 | 406 x 305 | 3,7 | 3,7 | 335 |
| 250 | 508 x 381 | 4,6 | 4,6 | 419 |
| 300 | 610 x 457 | 5,5 | | 503 |

Zoomfactor: 1,0 x

Bedieningselementen

Menu Installatie

Het installatiemenu biedt een OSD (onscreen display) voor de installatie en het onderhoud van de projector. Gebruik het OSD alleen wanneer het bericht "Geen signaalingang" wordt weergegeven op het scherm.

- 1 Druk op het bedieningspaneel of de afstandsbediening op de voedingsknop  (POWER) om de projector in te schakelen.
- 2 Druk op de knop "MENU" op het bedieningspaneel of de afstandsbediening om het OSD voor het onderhoud en de installatie van de projector te starten.

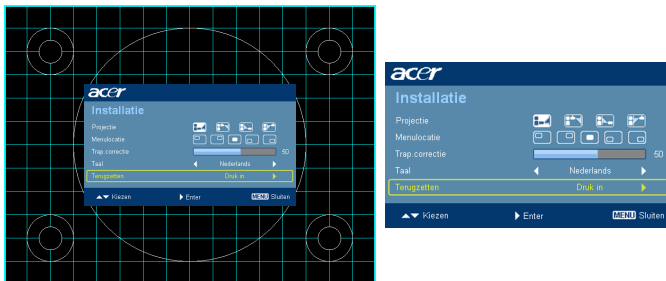





- 3 Het achtergrondpatroon werkt als een gids om de kalibratie- en uitlijningsinstellingen, zoals de schermgrootte en -afstand, de scherpstelling en meer aan te passen.
- 4 Het menu Installatie bevat de volgende opties:
 - Projectiemethode
 - Menulocatie
 - Trapeziuminstellingen
 - Taalinstellingen
 - Opnieuw instellen naar de standaard fabrieksfuncties

Gebruik de pijltoetsen omhoog en omlaag om een optie te selecteren, de pijltoetsen naar links en rechts om de geselecteerde optie-instellingen aan te passen en de pijl naar recht om een submenu voor de functie-instelling te openen. De nieuwe instellingen worden automatisch opgeslagen wanneer het menu wordt afgesloten.

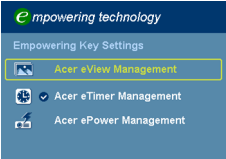
- 5 Druk op een willekeurig ogenblik op de knop "MENU" om het menu af te sluiten en terug te keren naar het welkomsscherm van Acer.

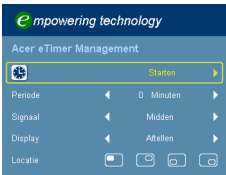





Acer Empowering Technology

| | |
|--|---|
| <h2>Empowering-toets</h2>  | <p>De Acer Empowering-toets biedt drie unieke Acer-functies: "Acer eView Management", "Acer eTimer Management" en "Acer ePower Management". Houd de knop "e" langer dan 1 seconde ingedrukt om het hoofdmenu op het scherm weer te geven en zijn functie te wijzigen.</p> |
| <h2>Acer eView Management</h2>  | <p>Druk op "e" om "Acer eView Management" te starten. "Acer eView Management" wordt gebruikt voor de selectie van de weergavemodus. Raadpleeg het hoofdstuk "OSD-menu's" voor meer informatie.</p> |
| <h2>Acer eTimer Management</h2>  | <p>Druk op "e" om "Acer eTimer Management" te starten. "Acer eTimer Management" biedt een herinneringsfunctie voor de tijdregeling van de presentatie. Raadpleeg het hoofdstuk "OSD-menu's" voor meer informatie.</p> |
| <h2>Acer ePower Management</h2>  | <p>Druk op "e" om "Acer ePower Management" te starten. "Acer ePower Management" biedt u een sneltoets om de levensduur van de lamp en de projector te verlengen. Raadpleeg het hoofdstuk "OSD-menu's" voor meer informatie.</p> |

OSD-menu's

De projector beschikt over meertalige OSD-menu's waarmee u aanpassingen kunt aanbrengen aan het beeld en verschillende instellingen kunt wijzigen.

De OSD-menu's gebruiken

- Om het OSD-menu te openen, drukt u op "MENU" op het bedieningspaneel of de afstandsbediening.
- Wanneer het OSD wordt weergegeven, kunt u   gebruiken om een item in het hoofdmenu te selecteren. Nadat u het gewenste hoofdmenu-item hebt geselecteerd, drukt u op  om het submenu voor de functie-instelling te openen.
- Gebruik   om het gewenste item te selecteren en pas de instellingen aan met  .
- Selecteer het volgende item dat u wilt aanpassen in het submenu en pas het aan zoals hierboven beschreven.
- Druk op "MENU" op het bedieningspaneel of op de afstandsbediening. Het scherm keert terug naar het hoofdmenu.
- Om het OSD-menu af te sluiten, drukt u opnieuw op "MENU" op het bedieningspaneel of de afstandsbediening. Het menu wordt gesloten en de projector zal de nieuwe instellingen automatisch opslaan.



Kleur



| | |
|-------------------------|---|
| Weergavemodus | <p>Er zijn talrijke instellingen die vooraf in de fabriek zijn gedefinieerd en voor verschillende typen beelden zijn geoptimaliseerd.</p> <ul style="list-style-type: none"> • Helder: voor de optimalisatie van de helderheid. • Standaard: voor een algemene omgeving. • Video: voor het afspelen van video in een heldere omgeving. • Blackboard: de blackboardmodus kan de weergegeven kleur verbeteren wanneer u op donkerdere oppervlakken projecteert. • Gebruiker 1: onthoudt de gebruikersinstellingen. • Gebruiker 2: onthoudt de gebruikersinstellingen. |
| Helderheid | <p>Past de helderheid van het beeld aan.</p> <ul style="list-style-type: none"> • Druk op ◀ om het beeld donkerder te maken. • Druk op ▶ om het beeld helderder te maken. |
| Contrast | <p>Beheert het verschil tussen de helderste en donkerste gedeelten van het beeld. Als u het contrast aanpast wordt de hoeveelheid zwart en wit in het beeld gewijzigd.</p> <ul style="list-style-type: none"> • Druk op ◀ voor minder contrast. • Druk op ▶ voor meer contrast. |
| Kleurtemperatuur | <p>Past de kleurtemperatuur aan. Bij een hogere kleurtemperatuur ziet het scherm er koeler uit, bij een lagere temperatuur ziet het er warmer uit.</p> |
| Degamma | <p>Heeft effect op de voorstelling van een donkere scène. Met een hogere gammawaarde ziet een donkere scène er helderder uit.</p> |
| Kleur R | <p>Past de rode kleur aan.</p> |
| Kleur G | <p>Past de groene kleur aan.</p> |
| Kleur B | <p>Past de blauwe kleur aan.</p> |



| | |
|--------------------|---|
| Verzadiging | <p>Past een videobeeld aan van zwart-wit naar volledig verzadigde kleuren.</p> <ul style="list-style-type: none"> • Druk op ◀ om de hoeveelheid kleur in het beeld te verlagen. • Druk op ▶ om de hoeveelheid kleur in het beeld te verhogen. |
| Tint | <p>Past de kleurbalans van rood en groen aan.</p> <ul style="list-style-type: none"> • Druk op ◀ om de hoeveelheid groen in het beeld te verhogen. • Druk op ▶ om de hoeveelheid rood in het beeld te verhogen. |









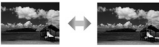

Opmerking: de functies "Verzadiging" en "Tint" worden niet ondersteund in de computermodus.

Beeld



| | |
|---|---|
| <p>Projectie</p>  | <p>Vooraan-bureau</p> <ul style="list-style-type: none"> • De standaardinstelling. |
|  | <p>Vooraan-plafond</p> <ul style="list-style-type: none"> • Wanneer u deze functie selecteert, draait de projector het beeld ondersteboven voor projectie op het plafond. |
|  | <p>Achteraan-bureau</p> <ul style="list-style-type: none"> • Wanneer u deze functie selecteert, keert de projector het beeld om zodat u kunt projecteren van achter een doorschijnend scherm. |

| | |
|--|--|
|  | <p>Achteraan-plafond</p> <ul style="list-style-type: none"> Wanneer u deze functie selecteert, wordt het beeld gespiegeld en tegelijk ondersteboven gedraaid. U kunt projecteren vanachter een doorzichtig scherm met een projectie op het plafond. |
| <p>Beeldverhouding</p> <p>4:3 16:9</p>  | <p>Gebruik deze functie om de gewenste hoogte-breedteverhouding te kiezen.</p> <ul style="list-style-type: none"> Auto: het beeld blijft behouden met de oorspronkelijke breedte-hoogteverhouding om het beeld optimaal aan te passen aan de originele horizontale of verticale pixels. 4:3: Het beeld wordt geschaald om te passen op het scherm en weer te geven met een verhouding 4:3. 16:9: Het beeld wordt geschaald om te passen op het scherm en weer te geven met een verhouding 16:9. |
| <p>Auto trapez. corr.</p> | <p>Past de beeldvervorming die door het kantelen van de projector wordt veroorzaakt, automatisch aan (± 40 graden).</p> |
| <p>Trap.correctie</p> | <p>Past de beeldvervorming die door het kantelen van de projector wordt veroorzaakt, handmatig aan (± 40 graden).</p>  |
| <p>Scherpte</p> | <p>Past de scherpte van het beeld aan.</p> <ul style="list-style-type: none"> Druk op  om de scherpte te verminderen. Druk op  om de scherpte te vermeerderen. |
| <p>H. Positie</p> | <ul style="list-style-type: none"> Druk op  om het beeld naar links te verplaatsen. Druk op  om het beeld naar rechts te verplaatsen. |
| <p>V. Positie</p> | <ul style="list-style-type: none"> Druk op  om het beeld omlaag te verplaatsen. Druk op  om het beeld omhoog te verplaatsen. |
| <p>Frequentie</p> | <p>Hiermee wordt de bemonsteringsfrequentie van de projector aangepast aan de frequentie van de grafische kaart van uw computer. Als u een verticaal flikkerende balk ziet in het geprojecteerde beeld, kunt u deze functie gebruiken om dat te corrigeren.</p> |
| <p>Opsporing</p> | <p>Synchroniseert de signaaltiming van het beeldscherm met deze van de grafische kaart. Als u een onstabiel of flikkerend beeld hebt, kunt u deze functie gebruiken om dit te corrigeren.</p> |











Opmerking: De functies "H. positie", "V. positie", "Frequentie" en "Opsporing" worden alleen ondersteund in de videomodus.





Opmerking: De functie "Scherpte" wordt niet ondersteund in de Computermodus.

Instelling



| | |
|--------------------------|---|
| Menulocatie | Selecteert de locatie van het OSD-menu op het weergavescherm. |
| Bronvergrendeling | Wanneer deze functie is uitgeschakeld, zal de projector andere signalen zoeken als het huidige invoersignaal verloren is gegaan. Wanneer deze functie is ingeschakeld, wordt het huidige bronkanaal vergrendeld voordat u op het bedieningspaneel of de afstandsbediening op de knop "SOURCE" (BRON) drukt voor het volgende kanaal. |
| Ondertitels | <p>Ondertitels aan Selecteer "Aan" om de functie in te schakelen wanneer het geselecteerde ingangssignaal gesloten bijschriften heeft.</p> <ul style="list-style-type: none"> • Bijschriften: de weergave op het scherm van een dialoog, verhaal en geluidseffecten van tv-programma's en video's die van bijschriften zijn voorzien (doorgaans gemarkeerd als "CC" in tv-programma's). <p> Stel de beeldverhouding van uw scherm in op 4:3. De functie is niet beschikbaar wanneer de beeldverhouding "16:9" of "Auto" is. Deze functie is alleen beschikbaar wanneer een composiet video- of S-Video-ingangssignaal is geselecteerd en het systeemformaat NTSC is.</p> <p>Ondertitelversie Selecteert de gesloten bijschriftmodus van uw voorkeur. Om bijschriften weer te geven, selecteert u CC1, CC2, CC3 of CC4 (CC1 toont bijschriften in de primaire taal in uw gebied).</p> |

| | |
|---|---|
| <p>Beveiliging</p>  | <p>Beveiliging</p> <p>Deze projector biedt een nuttige beveiligingsfunctie voor de beheerder om het gebruik van de projector te beheren. Druk op  om te schakelen naar de instelling "Beveiliging" Als de beveiligingsfunctie is ingeschakeld, moet u eerst het "Beheerderwachtwoord" invoeren voordat u de beveiligingsinstellingen wijzigt.</p> <ul style="list-style-type: none"> • Selecteer "Aan" om de beveiligingsfunctie in te schakelen. Afhankelijk van de "Beveiligingsmodus" moet u een wachtwoord invoeren. Raadpleeg het hoofdstuk "Gebruikerswachtwoord" voor details. • Als "Uit" is geselecteerd, kunt u de projector inschakelen zonder wachtwoord. |
| | <p>Time-out (Min.)</p> <p>Zodra "Beveiliging" is ingesteld op "Aan", kunt u de time-outfunctie instellen.</p> <ul style="list-style-type: none"> • Druk op   om de duur voor de time-out te selecteren. • Het bereik ligt tussen 10 en 990 minuten. • Wanneer de tijd verstreken is, vraagt de projector u het wachtwoord opnieuw in te voeren. • De standaard fabrieksinstelling voor "Time-out(Min.)" is "Uit". • Wanneer de beveiligingsfunctie is ingeschakeld, zal de projector u vragen een wachtwoord in te voeren wanneer de projector wordt ingeschakeld. Zowel "Gebruikerswachtwoord" als "Beheerderwachtwoord" worden in dit dialoogvenster geaccepteerd. |
|  | <p>Gebruikerswachtwoord</p> <ul style="list-style-type: none"> • Druk op  om "Gebruikerswachtwoord" in te stellen of te wijzigen. • Gebruik de cijfertoetsen op de afstandsbediening om het wachtwoord in te stellen en druk op "MENU" om te bevestigen. • Druk op  om de cijfers te verwijderen. • Voer het wachtwoord in wanneer "Wachtwoord bevestigen" wordt weergegeven. • Het wachtwoord moet 4~8 cijfers lang zijn. • Als u "Wachtwoord alleen vragen na aansluiten voedingskabel" selecteert, wordt u gevraagd het wachtwoord telkens in te voeren wanneer de voedingskabel wordt aangesloten. • Als u "Altijd wachtwoord vragen wanneer projector wordt ingeschakeld" selecteert, wordt u gevraagd het wachtwoord telkens in te voeren wanneer de projector wordt ingeschakeld. |

| | |
|---|---|
|  | <p>Beheerderwachtwoord U kunt het "Beheerderwachtwoord" invoeren wanneer het dialoogvenster "Type wachtwoord beheerder" of "Wachtwoord typen" wordt weergegeven.</p> <ul style="list-style-type: none"> • Druk op  om het "Beheerderwachtwoord" te wijzigen. • De standaardinstelling voor "Beheerderwachtwoord" is "1234". <p>Als u het beheerderwachtwoord bent vergeten, moet u het volgende doen om het beheerderwachtwoord op te halen:</p> <ul style="list-style-type: none"> • Voer het unieke 6-cijferige "Universele wachtwoord" in dat is afgedrukt op de beveiligingskaart die bij uw projector is geleverd. Het unieke wachtwoord wordt geaccepteerd door de projector, ongeacht het beheerderwachtwoord. • Als u de beveiligingskaart verloren bent, moet u contact opnemen met uw lokaal Acer-servicecentrum. |
| <p>VGA-uitgang (stand-by)</p> | <p>Wanneer u "Aan" selecteert, wordt de functie ingeschakeld. De projector kan een VGA-sigitaal uitzenden wanneer het in stand-by modus is en de VGA-ingang en -uitgang correct zijn aangesloten op de apparaten.</p>  <p>-----</p> <p>Wanneer u deze functie inschakelt, wordt het energieverbruik in stand-by licht verhoogd.</p> |
| <p>Reset</p> | <p>Druk op  nadat u "Ja" hebt geselecteerd om de weergaveparameters van alle menu's opnieuw in te stellen volgens de fabrieksinstellingen.</p> |

Beheer



| | |
|-------------------------|--|
| <p>ECO-modus</p> | <p>Kies "Aan" om de projectorlamp te dimmen zodat er ook minder energie wordt verbruikt, de ruis wordt verminderd en de levensduur van de lamp wordt verlengd. Kies "Uit" om terug te keren naar de normale modus.</p> |
|-------------------------|--|

| | |
|----------------------------------|--|
| Grote hoogte | Kies "Aan" om de modus Grote hoogte in te schakelen. Wanneer deze functie is ingeschakeld, werken de ventilators van de projector doorlopend op volle snelheid om de temperatuur van de projector af te koelen. |
| Automatisch uit (minuten) | De projector wordt automatisch uitgeschakeld wanneer er na de ingestelde tijd geen signaalvoer wordt gedetecteerd. |
| Verlopen uren lamp | Toont de verstreken gebruiksduur van de lamp (in uren). |
| Herinnering lamp | Kies deze functie om het waarschuwingsbericht weer te geven of te verbergen wanneer het bericht voor het vervangen van de lamp wordt weergegeven. Het bericht zal 30 dagen voor het einde van de levensduur verschijnen. |
| Reset lampuren | Druk op  nadat u "Ja" hebt geselecteerd om de urenteller van de lamp in te stellen op 0. |





Geluid



| | |
|--------------------------------|--|
| Volume | <ul style="list-style-type: none"> • Druk op  om het volume te verlagen. • Druk op  om het volume te verhogen. |
| Dempen | <ul style="list-style-type: none"> • Kies "Aan" om het dempen in te schakelen. • Kies "Uit" om het dempen uit te schakelen. |
| Volume in-/uitschakelen | Selecteer deze functie om het meldingsvolume bij het in-/uitschakelen van de projector aan te passen. |

Timer



| | |
|-----------------------------------|---|
| Timerlocatie | Selecteer de locatie van de timer op het scherm. |
| Timer starten (of stoppen) | Druk op  om de timer te starten of te stoppen. |
| Timerperiode (minuten) | Druk op   om de timerperiode aan te passen. |
| Timervolume | Selecteer deze functie om het meldingsvolume aan te passen wanneer de timerfunctie is ingeschakeld en de tijd verstreken is. |
| Timerweergave | Druk op   om de timerweergavemodus te kiezen. |

Taal



| | |
|-------------|--|
| Taal | <p>Stelt een taal in voor de OSD-menu's. Gebruik   om de taal van uw voorkeur te selecteren.</p> <ul style="list-style-type: none"> Druk op  om de selectie te bevestigen. |
|-------------|--|

Bijlagen

Problemen oplossen

Raadpleeg de volgende gids voor probleemoplossingen als u problemen ondervindt met uw Acer-projector. Neem contact op met uw lokale verdeler of met een onderhoudsdienst als het probleem zich blijft voordoen.

Beeldproblemen en -oplossingen

| # | Probleem | Oplossing |
|---|--|---|
| 1 | Er verschijnt geen beeld op het scherm | <ul style="list-style-type: none"> Controleer of alle kabels correct zijn aangesloten, zoals beschreven in het hoofdstuk "Aan de slag". Controleer of er geen aansluitpinnen gebogen of gebroken zijn. Controleer of de projectorlamp veilig is geïnstalleerd. Raadpleeg het hoofdstuk "De lamp vervangen". Controleer of u de lenskap hebt verwijderd en of de projector is ingeschakeld. |
| 2 | Gedeeltelijk, schuivend of onjuist weergegeven beeld (voor pc (Windows 95/98/2000/XP)) | <ul style="list-style-type: none"> Druk op "RESYNC" op het bedieningspaneel of de afstandsbediening. Voor een onjuist weergegeven beeld: <ul style="list-style-type: none"> Open "Deze computer > Configuratiescherm" en dubbelklik op het pictogram "Display". Selecteer het tabblad "Instellingen". Controleer of de instelling voor de beeldschermresolutie lager is dan of gelijk is aan WXGA+ (1440 x 900). Klik op de knop "Geavanceerde eigenschappen". <p>Als het probleem zich blijft voordoen moet u het beeldscherm dat u gebruikt vervangen en de onderstaande stappen volgen:</p> <ul style="list-style-type: none"> Controleer of de resolutie lager is dan of gelijk is aan WXGA+ (1440 x 900). Klik op de knop "Wijzigen" op het tabblad "Beeldscherm". Klik op "Alle apparaten weergeven > Standaardbeeldschermtypen" onder het vak SP. Selecteer de resolutiemodus die u nodig hebt onder het vak "Modellen". Controleer of de instelling voor de beeldschermresolutie lager is dan of gelijk is aan WXGA+ (1440 x 900). |

| | | |
|---|--|---|
| 3 | Gedeeltelijk, rollend of onjuist weergegeven beeld (voor notebooks) | <ul style="list-style-type: none"> • Druk op "RESYNC" op het bedieningspaneel of de afstandsbediening. • Voor een onjuist weergegeven beeld: <ul style="list-style-type: none"> • Volg de stappen voor item 2 (hierboven) om de resolutie van uw computer aan te passen. • Druk op de schakelaar voor de uitvoerinstellingen. Voorbeeld: [Fn]+[F4], Compaq [Fn]+[F4], Dell [Fn]+[F8], Gateway [Fn]+[F4], IBM [Fn]+[F7], HP [Fn]+[F4], NEC [Fn]+[F3], Toshiba [Fn]+[F5] • Als u problemen ondervindt met het aanpassen van de resolutie of als uw beeldscherm vastloopt, start dan alle apparatuur en de projector opnieuw op. |
| 4 | Het scherm van de notebook geeft uw presentatie niet weer | <ul style="list-style-type: none"> • Als u een notebook met Microsoft® Windows® gebruikt: Sommige notebooks kunnen uw eigen scherm deactiveren wanneer een tweede weergaveapparaat in gebruik is. Elk scherm wordt op een andere manier opnieuw geactiveerd. Raadpleeg de gebruiksaanwijzing van uw computer voor details. • Als u een notebook met Apple® Mac® OS gebruikt: Open Beeldscherm in Systeemvoorkeuren en stel Videospiegelen in op "Aan". |
| 5 | Beeld is instabiel of flakkert | <ul style="list-style-type: none"> • Gebruik "Tracking" om dit te corrigeren. Raadpleeg de sectie "Beeldinstelling" voor meer informatie. • Wijzig de kleurdiepte-instellingen voor het beeldscherm op uw computer. |
| 6 | Het beeld vertoont een verticale flikkerende balk | <ul style="list-style-type: none"> • Gebruik "Frequentie" om een aanpassing uit te voeren. Raadpleeg de sectie "Beeldinstelling" voor meer informatie. • Controleer de weergavemodus van uw grafische kaart en configureer deze opnieuw om de kaart compatibel te maken met de projector. |
| 7 | Beeld is niet scherpgesteld | <ul style="list-style-type: none"> • Controleer of de lenskap is verwijderd. • Stel de scherpstelling op de projectorlens bij. • Zorg dat het projectiescherm zich binnen de vereiste afstand van 1,2 tot 8 meter (3,94 tot 26,25 voet) van de X1130/X1230-projector bevindt of een afstand van 0,7 tot 4,5 meter (2,30 tot 14,76 voet) van de X1230S-projector. Raadpleeg hoofdstuk "De gewenste beeldgrootte verkrijgen door de afstand en zoomfactor aan te passen" voor meer informatie. |
| 8 | Het beeld is uitgerekt wanneer een dvd-titel met "breedbeeld" wordt weergegeven. | <p>Wanneer u een dvd afspeelt die is gecodeerd met een anamorfie of 16:9 beeldverhouding, zult u mogelijk de volgende instellingen moeten aanpassen:</p> <ul style="list-style-type: none"> • Als u een DVD-titel in 4:3-formaat afspeelt, moet u het formaat in het OSD van de projector wijzigen naar 4:3. • Als het beeld nog steeds uitgerekt is, moet u ook de beeldverhouding aanpassen. Stel het beeldschermformaat in op de beeldverhouding 16:9 (breedbeeld) op uw dvd-speler. |

| | | |
|----|-----------------------------------|--|
| 9 | Het beeld is te klein of te groot | <ul style="list-style-type: none"> • Pas de zoomhendel op de bovenkant van de projector aan. • Plaats de projector dichterbij of verder van het scherm. • Druk op "MENU" op het bedieningspaneel of de afstandsbediening. Ga naar "Beeld > Beeldverhouding" en probeer verschillende instellingen. |
| 10 | Het beeld heeft schuine zijden | <ul style="list-style-type: none"> • Verplaats de projector indien mogelijk zodat deze gecentreerd en onder de onderkant van het scherm is gericht. • Druk op het bedieningspaneel of op de afstandsbediening op de trapeziumcorrectieknoppen tot het beeld vierkant is. • Druk op het bedieningspaneel of de afstandsbediening op "MENU" om het OSD-menu te openen. Ga naar "Beeld > Auto Trap.correctie" of "Beeld > Handmatige Trap.correctie" om aanpassingen aan te brengen. |
| 11 | Het beeld is omgedraaid | <ul style="list-style-type: none"> • Selecteer "Beeld > Projectie" in het OSD en pas de richting van de projectie aan. |

Problemen met de projector

| # | Omstandigheid | Oplissing |
|---|--|---|
| 1 | De projector reageert op geen enkele besturing | Schakel, indien mogelijk, de projector uit en trek vervolgens de voedingskabel uit. Wacht 30 seconden voordat u de voeding opnieuw aansluit. |
| 2 | Lamp is doorgebrand of maakt een knallend geluid | Als de lamp het einde van zijn nuttige levensduur bereikt, zal hij doorbranden of een luid knallend geluid maken. Als dat gebeurt, zal de projector niet opnieuw inschakelen tot de lampmodule is vervangen. Om de lamp te vervangen, volgt u de procedures die zijn beschreven in de sectie "De lamp vervangen". |

OSD-berichten

| # | Omstandigheid | Herinneringsbericht |
|---|---------------|--|
| 1 | Bericht | <p>Ventilator defect - de systeemventilator werkt niet.</p> <p>Ventilator defect. Lamp schakelt zichzelf binnenkort automatisch uit.</p> <p>Projector oververhit - de projector heeft de aanbevolen bedrijfstemperatuur overschreden en moet afkoelen voordat u het apparaat kunt gebruiken. Controleer ook of de stoffilters zijn geïnstalleerd. Als het stoffilter verstopt is door stof, moet u het reinigen. Raadpleeg "Het stoffilter reinigen en vervangen" voor details.</p> <p>Projector oververhit. Lamp schakelt zichzelf binnenkort automatisch uit.</p> <p>Vervang de lamp - de lamp zal binnenkort zijn maximale levensduur bereiken. Bereid u voor om de lamp binnenkort te vervangen.</p> <p>Nuttige levensduur lamp bij volledig vermogen nadert zijn einde. Vervangen aanbevolen.</p> |

Definitielijst LED's & alarmberichten

LED-berichten

| Bericht | Voedings-LED | | Lamp-LED | Temp-LED |
|--|--------------------|--------------------|--------------------|--------------------|
| | Rood | Blauw | Rood | Rood |
| Stand-by (voedingskabel aangesloten) | V | -- | -- | -- |
| Voedingsknop AAN | -- | V | -- | -- |
| Lamp opnieuw proberen | -- | Snel knipperend | -- | -- |
| Uitschakelen (Koelstatus) | Snel knipperend | -- | -- | -- |
| Uitschakelen (Afkoeling voltooid) | V | -- | -- | -- |
| Fout (Thermisch defect) | -- | V | -- | V |
| Fout (Vergrendelingsfout ventilator) | -- | V | -- | Snel knipperend |
| Fout (Lamp defect) | -- | V | V | -- |
| Fout (Fout kleurenwiel) | -- | V | Snel knipperend | -- |

De lamp vervangen

Gebruik een schroevendraaier om de schroeven uit het deksel te verwijderen en trek vervolgens de lamp uit.

De projector zal de levensduur van de lamp detecteren. Het waarschuwingsbericht "**Nuttige levensduur lamp bij volledig vermogen nadert zijn einde. Vervangen aanbevolen.**" Wanneer u dit bericht ziet, moet u de lamp zo snel mogelijk vervangen. Zorg ervoor dat de projector minstens 30 minuten is afgekoeld voordat u de lamp vervangt.



Waarschuwing: Het lampcompartiment is warm! Laat de projector afkoelen voordat u de lamp vervangt!

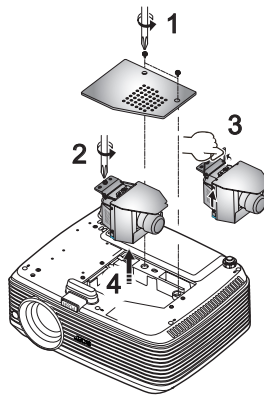

De lamp vervangen:

- 1 Schakel de voeding van de projector uit door op  (POWER) te drukken.
- 2 Laat de projector minstens 30 min afkoelen.
- 3 Koppel de voedingkabel los.
- 4 Gebruik een schroevendraaier om de schroeven uit het deksel te verwijderen. (afbeelding #1)
- 5 Duw het deksel omhoog en neem het af.
- 6 Verwijder de schroef die de lampmodule vasthoudt (afbeelding #2) en trek de lampstaaf omhoog. (afbeelding #3)
- 7 Gebruik kracht om de lampmodule uit te trekken. (afbeelding #4)

Keer de vorige stappen om, om de lampmodule te vervangen.



Waarschuwing: Om het risico op lichamelijke letsels te voorkomen, mag u de lampmodule niet laten vallen of de gloeipeer van de lamp niet aanraken. De gloeipeer kan uiteenspatten en letsels veroorzaken wanneer u deze laat vallen.

Installatie plafondmontage

Raadpleeg de onderstaande stappen als u de projector wilt installeren met plafondmontage:

- 1 Boor vier gaten in een stevig, structureel gezond deel van het plafond en maak de montagevoet vast.

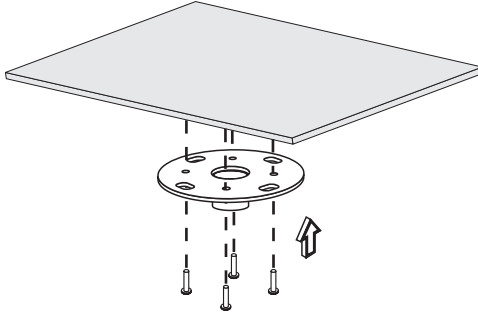

Opmerking: De schroeven zijn niet bijgeleverd. Schaf de geschikte schroeven aan voor uw type plafond.

- 2 Maak de plafondstaaf vast met het geschikte type cilinderschroeven.

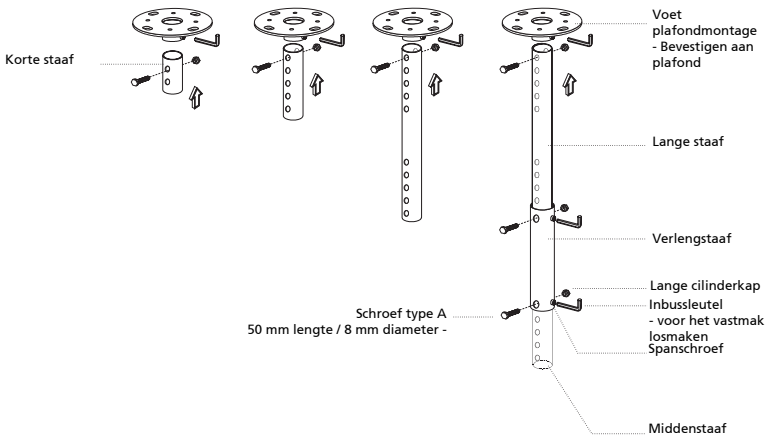

- 3 Gebruik het geschikte aantal schroeven voor het projectorformaat om deze aan de plafondmontagehaak te bevestigen.

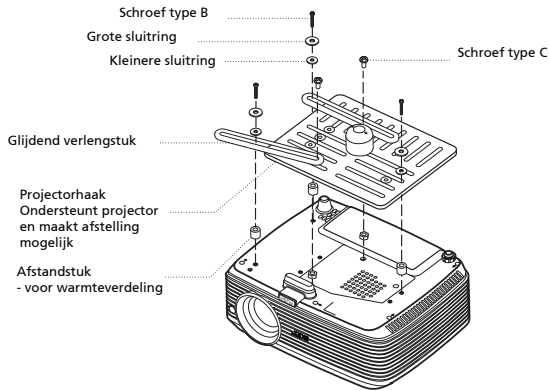

Opmerking: Wij raden u aan een redelijke ruimte te houden tussen de haak en de projector zodat een goede warmtespreiding mogelijk is. Gebruik twee sluitringen voor extra steun als u denkt dat dit nodig is.

- 4 Bevestig de plafondhaak aan de plafondstaaf.

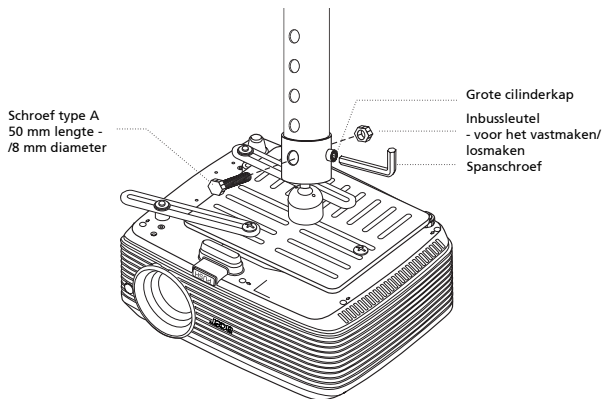

5 Pas de hoek en plaatsing aan zoals nodig.

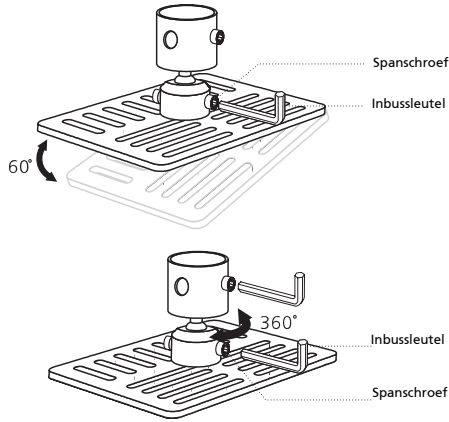

Opmerking: Het geschikte type voor de schroef en sluitring voor elk model, wordt in de onderstaande tabel weergegeven. Het schroevenpakket bevat schroeven met een diameter van 3 mm.

| Modellen | Schroef type B | | Type sluitring | |
|------------------------|----------------|-------------|----------------|-------|
| | Diameter (mm) | Lengte (mm) | Groot | Klein |
| X1130/X1230/ X1230S | 3 | 25 | V | V |

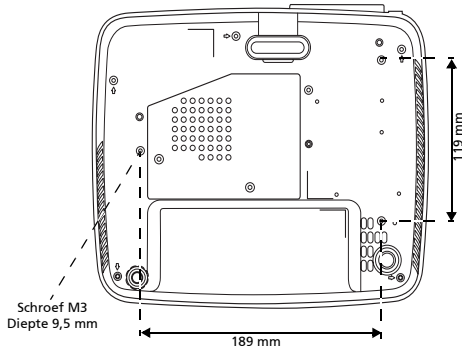

Specificaties

De hieronder weergegeven specificaties kunnen zonder voorafgaande kennisgeving worden gewijzigd. Raadpleeg de gepubliceerde marketingspecificaties van Acer voor de definitieve specificaties.

| | |
|--------------------------------------|--|
| Projectiesysteem | DLP™ |
| Resolutie | <ul style="list-style-type: none"> • X1130: Origineel: SXGA (800 x 600) Maximale: SXGA (1280 x 1024), WXGA+ (1440 x 900) • X1230/X1230S Origineel: XGA (1024 x 768), Maximale SXGA (1280 x 1024), WXGA+ (1440 x 900) |
| Computercompatibiliteit | IBM-pc en compatibel, Apple Macintosh, iMac en VESA-standaarden: WXGA+ (1440 x 900), WXGA (1280 x 800, 1280 x 768), SXGA (1280 x 1024), XGA (1024 x 768), SVGA (800 x 600), VGA (640 x 480) |
| Videocompatibiliteit | NTSC (3.58/4.43), PAL (B/D/G/H/I/M/N), SECAM (B/D/G/K/K1/L), HDTV (720p, 1080i), EDTV (480p, 576p), SDTV (480i, 576i) |
| Beeldverhouding | 4:3 (origineel), 16:9 |
| Weergeefbare kleuren | 16,7 miljoen kleuren |
| Projectielens | <ul style="list-style-type: none"> • X1130/X1230: F = 2,56 - 2,8/ f = 21,00 mm - 23,00 mm, 1:1,1 Handmatige zoom en Handmatige scherpstelling • X1230S: F = 2,5/ f = 10mm, Handmatig scherpstellen |
| Projectieschermgrootte (diagonaal) | <ul style="list-style-type: none"> • X1130/X1230: 35" (0,89 m) - 159" (4,04 m) • X1230S: 27" (69 cm) - 300" (762 cm) |
| Projectiebereik | <ul style="list-style-type: none"> • X1130/X1230: 3,9' (1,2 m) - 37,2' (11,3 m) • X1230S: 1,6' (0,5 m) - 18,0' (5,5 m) |
| Spreidingsverhouding | <ul style="list-style-type: none"> • X1130/X1230: 53" @ 2 m (1,86 - 2,04 : 1) • X1230S: 109" @ 2 m (0,90 : 1) |
| Horizontale scansnelheid | 31 - 93 kHz |
| Verticale scanvernieuwingsfrequentie | 48 - 86 Hz |
| Lamptype | Door gebruiker vervangbare Philips 189 W UHP |
| Trapeziumcorrectie | +/-40 Graden (Verticaal), Handmatig & Automatisch |
| Digitale zoom | 2 X |
| Audio | <ul style="list-style-type: none"> • X1130: N/A • X1230/X1230S: 2 W x 1 |
| Gewicht | <ul style="list-style-type: none"> • X1130/X1230: Ongeveer 2,3 kg (5,07 pond) • X1230S: Ongeveer 2,5 kg (5,51 pond) |
| Afmetingen (B x D x H) | 264 x 225 x 95 mm (10,4" x 8,6" x 3,7") |

| | |
|----------------------------|---|
| Voeding | Universele wisselstroomingang 100 - 240 V, ingangsfrequentie 50/60 Hz |
| Energieverbruik | 280 W |
| Bedrijfstemperatuur | 0°C tot 40°C / 32°F tot 104°F |
| I/O-aansluitingen | <ul style="list-style-type: none"> • Voedingsaansluiting x 1 • RS232 x 1 • VGA-ingang x 1 • Composiet video x 1 • S-Video x 1 <p>De onderstaande items zijn alleen voor de X1230/ X1230S.</p> <ul style="list-style-type: none"> • 3,5 mm audio-ingang x 1 • VGA-uitgang x 1 • 3,5 mm audio-uitgang x 1 |
| Standaardinhoud verpakking | <ul style="list-style-type: none"> • Wisselstroomkabel x 1 • VGA-kabel x 1 • Composiet videokabel x 1 • Afstandsbediening x 1 • Batterijen x 2 (voor afstandsbediening) • Gebruikershandleiding (cd-rom) x 1 • Snelgids x 1 • Beveiligingskaart x 1 • Draagtas x 1 |

* Het ontwerp en de specificaties zijn onderhevig aan wijzigingen zonder voorafgaande kennisgeving.

Compatibiliteitsmodi

1 VGA analoog - pc-signaal

| Modi | Resolutie | Verticale frequentie [Hz] | Horizontale frequentie [KHz] |
|---------------|----------------|---------------------------|------------------------------|
| VGA_60 | 640 x 480 | 59,940 | 31,469 |
| VGA_72 | | 72,809 | 37,861 |
| VGA_75 | | 75,000 | 37,500 |
| VGA_85 | | 85,008 | 43,269 |
| 720 x 400_70 | 720 x 400 | 70,087 | 31,469 |
| 720 x 400_85 | 720 x 400 | 85,000 | 37,900 |
| SVGA_56 | 800 x 600 | 56,000 | 35,200 |
| SVGA_60 | | 60,317 | 37,879 |
| SVGA_72 | | 72,188 | 48,077 |
| SVGA_75 | | 75,000 | 46,875 |
| SVGA_85 | | 85,061 | 53,674 |
| XGA_60 | 1024 x 768 | 60,004 | 48,363 |
| XGA_70 | | 70,069 | 56,476 |
| XGA_75 | | 75,029 | 60,023 |
| XGA_85 | | 84,997 | 68,667 |
| SXGA_70 | 1152 x 864 | 70,000 | 63,800 |
| SXGA_75 | | 75,000 | 67,500 |
| SXGA_60 | 1280 x 1024 | 60,020 | 63,981 |
| 1280 x 960_60 | 1280 x 960 | 60,000 | 60,000 |
| Mac G4 | 640 x 480@60Hz | 59,94 | 31,469 |
| MAC13 | 640 x 480@67Hz | 66,667 | 35,000 |
| Mac G4 | 800 x 600@60Hz | 60,317 | 37,879 |
| MAC16 | 832 x 624@75Hz | 74,546 | 49,722 |

| | | | |
|----------------|--------------------|--------|--------|
| Mac G4 | 1024 x 768@60Hz | 60,004 | 48,363 |
| MAC19 | 1024 x 768@75Hz | 75,020 | 60,241 |
| MAC21 | 1152 x 870@75Hz | 75,060 | 68,680 |
| WXGA_60 | 1280 x 768 | 60,000 | 47,400 |
| WXGA_75 | | 74,890 | 60,290 |
| WXGA_60 | 1280 x 720 | 59,94 | 45,000 |
| WXGA_60 | 1280 x 800 | 59,81 | 49,702 |
| WXGA+_60 | 1440 x 900 | 59,887 | 59,935 |
| 16:9 timing | 1366 x 768 | 59,790 | 47,712 |
| 16:9 timing | 1024 x 576 | 59,899 | 35,880 |
| Acer AspireOne | 1024 x 600 | 60,000 | 37,500 |

2 YPbPr-sigitaal

| Modi | Resolutie | Verticale frequentie [Hz] | Horizontale frequentie [KHz] |
|-------|---------------------------|------------------------------|---------------------------------|
| 480i | 720 x 480 (1440 x 480) | 59,94 | 15,73 |
| 480p | 720 x 480 | 59,94 | 31,47 |
| 576i | 720 x 576 (1440 x 576) | 50,00 | 15,63 |
| 576p | 720 x 576 | 50,00 | 31,25 |
| 720p | 1280 x 720 | 60,00 | 45,00 |
| 720p | 1280 x 720 | 50,00 | 37,50 |
| 1080i | 1920 x 1080 | 60,00 | 33,75 |
| 1080i | 1920 x 1080 | 50,00 | 28,13 |

3 Video, S-Video-sigitaal

| Modi | Verticale frequentie [Hz] | Horizontale frequentie [KHz] | fsc (MHz) |
|----------|---------------------------|------------------------------|--------------|
| NTSC | 15,73 | 60 | 3,58 |
| PAL | 15,63 | 60 | 4,43 |
| SECAM | 15,63 | 60 | 4,25 of 4,41 |
| PAL-M | 15,73 | 60 | 3,58 |
| PAL-N | 15,63 | 60 | 3,58 |
| PAL-60 | 15,73 | 60 | 4,43 |
| NTSC4.43 | 15,73 | 60 | 4,43 |

Voorschriften en veiligheidsrichtlijnen

FCC-verklaring

Dit apparaat werd getest en voldoet aan de beperkingen voor een digitaal apparaat van Klasse B, in overeenstemming met Deel 15 van de FCC-voorschriften. Deze beperkingen zijn ontwikkeld om een redelijke beveiliging te bieden tegen schadelijke storingen in een residentiële installatie. Deze apparatuur genereert, gebruikt en straalt radiofrequentie-energie uit die, indien niet geïnstalleerd en gebruikt in overeenstemming met de instructies, schadelijke storingen kan veroorzaken aan radiocommunicaties.

Er is echter geen garantie dat er geen storing zal optreden in een particuliere installatie. Indien dit apparaat toch schadelijke storingen veroorzaakt aan radio- of televisieontvangst, wat kan vastgesteld worden door het apparaat in en uit te schakelen, moet de gebruiker deze storing proberen te corrigeren met een van de volgende maatregelen:

- Wijzig de richting van de ontvangstantenne of verplaats de antenne.
- Vergroot de afstand tussen de apparatuur en de ontvanger.
- Sluit het apparaat aan op een stopcontact op een ander circuit dan dat waarop de ontvanger is aangesloten.
- Raadpleeg de leverancier of een ervaren radio/tv-technicus voor hulp.

Opmerking: Afgeschermd kabels

Alle aansluitingen op andere computerapparaten moeten gebeuren met afgeschermd kabels zodat de FCC-voorschriften steeds worden nageleefd.

Opmerking: Randapparaten

Alleen randapparaten (invoer-/uitvoerapparaten, terminals, printers, enz.) die het certificaat dragen voor naleving van de beperkingen voor Klasse B-apparaten, mogen op dit apparaat worden aangesloten. Het gebruik met niet-gecertificeerde randapparatuur kan mogelijk storingen in radio- en tv-ontvangst veroorzaken.

Let op

Wijzigingen of aanpassingen die niet uitdrukkelijk door de fabrikant zijn goedgekeurd, kunnen de bevoegdheid van de gebruiker, die wordt verleend door de Federale Communicatiecommissie, om dit apparaat te gebruiken, nietig verklaren.

Gebruiksvoorwaarden

Dit apparaat voldoet aan Deel 15 van de FCC-voorschriften. Het gebruik is onderhevig aan de volgende twee voorwaarden: (1) Dit apparaat mag geen schadelijke storingen veroorzaken, en (2) dit apparaat moet elke ontvangen storing aanvaarden, met inbegrip van storingen die een ongewenste werking kunnen veroorzaken.

Opmerking: Canadese gebruikers

This Class B digital apparatus complies with Canadian ICES-003.

Remarque à l'intention des utilisateurs canadiens

Cet appareil numérique de la classe B est conforme a la norme NMB-003 du Canada.

Canada — Licentievrijstelling radiocommunicatie-apparatuur met laag vermogen (RSS-210)

- a Algemene informatie
Het gebruik is onderhevig aan de volgende twee voorwaarden:
 1. Dit apparaat mag geen storing veroorzaken en
 2. Dit apparaat moet elke storing aanvaarden, met inbegrip van storing die ongewenste werking van het apparaat kan veroorzaken.
- b Werking in 2,4 GHz-band
Om radiostoring van de gelicentieerde service te voorkomen, is dit apparaat bedoeld om binnenshuis te worden gebruikt. Als het buitenshuis wordt geïnstalleerd, is het apparaat onderworpen aan licenties.

Verklaring van conformiteit voor EU-landen

Acer verklaart hierbij dat deze projectorserie voldoet aan de essentiële vereisten en andere relevante voorwaarden van de Richtlijn 1999/5/EC. (Bezoek <http://global.acer.com/support/certificate.htm> voor complete documenten.)

Conform de Russische regelgevende certificering



ME61

Regelgevende voorschriften radio-apparatuur



Opmerking: De onderstaande regelgevende informatie is alleen voor modellen met draadloos LAN en/of Bluetooth.

Algemeen

Dit product voldoet aan de radiofrequentie- en veiligheidsnormen van elk land of elke regio waar het werd goedgekeurd voor draadloos gebruik. Afhankelijk van de configuratie kan dit product al dan niet draadloze radio-apparatuur bevatten (zoals draadloos LAN en/of Bluetooth-modules). De onderstaande informatie is voor producten met dergelijke apparatuur.

Europese Unie (EU)

De R&TTE-richtlijn 1999/5/EG zoals officieel bevestigd voor het voldoen aan de volgende geharmoniseerde normen:

- **Artikel 3.1(a) Gezondheid en veiligheid**
 - EN60950-1:2001
 - EN50371:2002 (SAR, algemeen FR-apparaat)
- **Artikel 3.1(b) EMC**
 - EN301 489-1 V1.4.1 (algemene technische vereisten)
 - EN301 489-3 V1.4.1 (voor apparaten met kort bereik)
 - EN301 489-17 V1.2.1 (voor gegevens bredere band en HIPETLAN-apparatuur)
- **Artikel 3.2 Spectrumtoepassingen**
 - EN300 220-1 V1.3.1 (voor apparaat met kort bereik, 25~1000MHz, deel 1)
 - EN300 220-2 V2.1.1 (voor apparaat met kort bereik, 25~1000MHz, deel 3)
 - EN300 440-2 V1.1.2 (voor apparaat met kort bereik, 1G~20GMHz, deel 2)
 - EN300 328 V1.6.1 (voor gegevensoverdrachtapparaten die werken in de 2,4 GHz ISM-band)
 - EN301 893 V1.2.3 (5GHz RLAN met hoge prestaties)

Lijst van landen waar dit van toepassing is

De EU-lidstaten vanaf mei 2004 zijn: België, Denemarken, Duitsland, Griekenland, Spanje, Frankrijk, Ierland, Italië, Luxemburg, Nederland, Oostenrijk, Portugal, Finland, Zweden, Verenigd Koninkrijk, Estland, Letland, Polen, Hongarije, Tsjechische Republiek, Slowaakse Republiek, Slovenië, Cyprus en Malta. Het gebruik is toegelaten in de landen van de Europese Unie en in Noorwegen, Zwitserland, IJsland en Liechtenstein. Dit apparaat moet worden gebruikt in strikte naleving van de voorschriften en beperken van het land waar het wordt gebruikt. Neem contact op met de lokale instanties van het land waarin het product wordt gebruikt voor meer informatie.



Acer America Corporation
 333 West San Carlos St., San Jose
 CA 95110, U. S. A.
 Tel : 254-298-4000
 Fax : 254-298-4147
 www.acer.com



Federal Communications Commission Declaration of Conformity

This device complies with Part 15 of the FCC Rules. Operation is subject to the following two conditions: (1) this device may not cause harmful interference, and (2) this device must accept any interference received, including interference that may cause undesired operation.

The following local Manufacturer / Importer is responsible for this declaration:

| | |
|-------------------------------|---|
| Product: | DLP Projector |
| Model Number: | QSV0812/QNX0813/QNX0814 |
| Machine Type: | X1130/X1230/X1230S series |
| Name of Responsible Party: | Acer America Corporation |
| Address of Responsible Party: | 333 West San Carlos St. San Jose, CA 95110 U. S. A. |
| Contact Person: | Acer Representative |
| Phone No.: | 254-298-4000 |
| Fax No.: | 254-298-4147 |



Acer Incorporated
8F, 88, Sec. 1, Hsin Tai Wu Rd., Hsichih
Taipei Hsien 221, Taiwan

Declaration of Conformity

We, **Acer Incorporated**
8F, 88, Sec. 1, Hsin Tai Wu Rd., Hsichih, Taipei Hsien 221, Taiwan

Contact Person: Mr. Easy Lai
Tel: 886-2-8691-3089 Fax: 886-2-8691-3120
E-mail: easy_lai@acer.com.tw

Hereby declare that:

Product: DLP Projector
Trade Name: Acer
Model Number: QSV0812/QNX0813/QNX0814
Machine Type: X1130/X1230/X1230S series

Is compliant with the essential requirements and other relevant provisions of the following EC directives and that all the necessary steps have been taken and are in force to assure that production units of the same product will continue comply with the requirements.

EMC Directive 2004/108/EC as attested by conformity with the following harmonized standards:

- EN55022: 2006, AS/NZS CISPR22: 2006, Class B
- EN55024: 1998 + A1: 2001 + A2:2003
- EN61000-3-2: 2006, Class A
- EN61000-3-3: 1995 + A1: 2001+A2: 2005

Low Voltage Directive 2006/95/EC as attested by conformity with the following harmonized standard:

- EN60950-1: 2001 + A11: 2004

Council Decision 98/482/EC (CTR21) for pan- European single terminal connection to the Public Switched Telephone Network (PSTN).

RoHS Directive 2002/95/EC on the Restriction of the Use of certain Hazardous Substances in Electrical and Electronic Equipment

The standards listed below are applied to the product if built with WLAN module or wireless keyboard and mouse.

R&TTE Directive 1999/5/EC as attested by conformity with the following harmonized standard:

- **Article 3.1(a) Health and Safety**
 - EN60950-1:2001 + A11:2004
 - EN50371:2002
- **Article 3.1(b) EMC**
 - EN301 489-1 V1.6.1
 - EN301 489-17 V1.2.1
- **Article 3.2 Spectrum Usages**
 - EN300 328 V1.7.1
 - EN301 893 V1.4.1 (Applicable to 5GHz high performance RLAN).

Year to begin affixing CE marking 2008.

Easy Lai

Easy Lai / Manager
Regulation Center, Acer Inc.