

Проектор Acer

Серия X1130/X1230/X1230S
Руководство пользователя

Авторское право © 2009. Acer Incorporated.
Все права защищены.

Руководство пользователя проектора Acer серии X1130/X1230/X1230S
Дата первого издания: 1/2009

В изложенные в настоящей публикации сведения могут периодически вноситься поправки без обязательств по уведомлению кого-либо о таких исправлениях или изменениях. Эти изменения будут вставлены в новые редакции данного руководства или в дополнительные документы и публикации. Компания Acer Incorporated не делает никаких утверждений и не дает никаких гарантий, ни выраженных в явной форме, ни подразумеваемых, относительно содержания настоящей публикации и, в частности, заявляет об отказе от подразумеваемых гарантий пригодности данного продукта для продажи или использования в конкретных целях.

Запишите номер модели, ее серийный номер, а также дату и место покупки в соответствующих строчках внизу на свободном месте. Серийный номер и номер модели вашего компьютера обозначены на этикетке на его корпусе. В переписке по поводу вашего компьютера следует обязательно указывать его серийный номер, номер модели, дату и место покупки.

Никакая часть настоящей публикации не может быть воспроизведена, сохранена в системах поиска информации или передана в любой форме и любыми средствами - электронными, механическими, путем фотокопирования, записи или иным образом - без предварительного на то письменного согласия Acer Incorporated.

Проектор Acer серии X1130/X1230/X1230S

Номер модели: _____

Серийный номер: _____

Дата покупки: _____

Место покупки: _____

Acer и логотип Acer являются зарегистрированными товарными знаками корпорации Acer. Названия продуктов и товарные знаки других компаний используются здесь только с целью идентификации и принадлежат соответствующим компаниям.

"HDMI™, логотип HDMI и High-Definition Multimedia Interface являются товарными знаками или зарегистрированными товарными знаками компании HDMI Licensing LLC."

Информация, касающаяся безопасности и удобства использования

Внимательно прочитайте настоящие инструкции. Сохраните настоящий документ для использования в будущем. Следуйте всем предупреждениям и указаниям, имеющимся на данном изделии.

Выключение изделия перед очисткой

Отключите данное изделие от электрической розетки перед очисткой. Не используйте жидкие очистители и аэрозоли. Для очистки используйте влажную ткань.

Меры предосторожности при отключении питания

Соблюдайте приведенные ниже рекомендации при подключении и отключении питания к внешнему блоку питания.

- Перед подключением кабеля питания к розетке сети переменного тока установите блок питания.
- Перед извлечением блока питания из проектора отсоедините кабель питания.
- Если система оснащена несколькими источниками питания, отключите питание системы, отсоединив все кабели питания от электросети.

Меры предосторожности, касающиеся доступности

Убедитесь, что сетевая розетка, к которой подключен кабель питания, легко доступна и расположена максимально близко к оператору оборудования. При необходимости отключить питание оборудования убедитесь, что кабель питания отсоединен от электрической розетки.



Предупреждения.

- Не используйте данное изделие вблизи воды.
- Не допускается установка изделия на неустойчивые тележку, стойку или стол. Падение изделия может привести к его серьезному повреждению.
- Щели и отверстия предназначены для вентиляции прибора с целью обеспечения надежной эксплуатации и предотвращения перегрева. Запрещается блокировать или перекрывать эти отверстия. Не блокируйте отверстия, располагая устройство на кровати, диване, ковре или других подобных поверхностях.

Данное устройство нельзя располагать рядом с радиатором или нагревателем или над ними, также нельзя устанавливать прибор в закрытом пространстве без обеспечения должной вентиляции.

- Не допускайте попадания каких-либо предметов внутрь прибора через щели в корпусе, т.к. они могут попасть на участки, находящиеся под напряжением, что может привести к возгоранию или поражению электрическим током. Не допускайте попадания какой-либо жидкости на или в прибор.

- Чтобы избежать повреждения внутренних компонентов и предотвратить утечку батареи, не размещайте прибор на вибрирующих поверхностях.
- Не рекомендуется использовать прибор во время занятий спортом, тренировок или в других условиях, когда возможна вибрация, так как это может вызвать непредвиденное короткое замыкание или повреждение вращающихся деталей и лампы.

Использование электропитания

- Это изделие необходимо эксплуатировать при напряжении питания, указанном на этикетке. Если характеристики электросети неизвестны, проконсультируйтесь с продавцом или местной компанией-поставщиком электроэнергии.
- Не допускайте, чтобы на кабеле питания находились посторонние предметы. Расположите прибор так, чтобы люди не могли наступить на кабель.
- При использовании удлинителя с этим прибором убедитесь, что общий номинальный ток подключенного оборудования не превышает номинального тока удлинителя. Кроме этого, убедитесь, что общий номинальный ток всех устройств, подключенных к сетевой розетке, не превышает номинала предохранителя.
- Не перегружайте электрическую розетку, удлинитель или разветвитель, подключая слишком много устройств. Общая нагрузка системы не должна превышать 80% от номинала цепи. При использовании удлинителей нагрузка не должна превышать 80% входного номинального тока удлинителя.
- Сетевой блок питания данного прибора оборудован трехпроводной вилкой с заземлением. Вилка может быть вставлена только в сетевую розетку с заземлением. Убедитесь, что электрическая розетка должным образом заземлена перед подключением к ней вилки сетевого блока питания. Не вставляйте вилку в незаземленную электрическую розетку. Для получения более подробной информации обратитесь к электрику.



.....

Внимание! Контакт заземления является одним из элементов обеспечения безопасности. Использование не заземленной должным образом розетки может привести к поражению электрическим током.



.....

Примечание. Кроме этого, контакт заземления обеспечивает хорошую защиту от непредсказуемых шумов, производимых другими находящимися рядом электрическими устройствами, которые могут повлиять на работу данного изделия.

- Используйте данное устройство только с входящим в комплект поставки набором кабелей. При необходимости заменить комплект кабелей питания убедитесь, что новый кабель соответствует следующим требованиям: отделяемый, имеет сертификацию UL или CSA, тип SPT-2, номинальные значения тока и напряжения – не менее 7 А и 125 В, одобрен VDE, максимальная длина – 4,6 м (15 футов).

Обслуживание изделия

Не пытайтесь самостоятельно ремонтировать прибор, так как при открытии или удалении крышки можно подвергнуться воздействию высокого напряжения или другим рискам. Любое сервисное обслуживание устройства должны выполнять только квалифицированные специалисты сервисной службы.

Отключите устройство от электросети и обратитесь к квалифицированному специалисту по ремонту в следующих случаях:

- кабель питания или вилка повреждены, порезаны или изношены;
- в прибор попала жидкость;
- устройство было подвержено воздействию дождя или влаги;
- падение устройства или повреждение его корпуса;
- в работе устройства наблюдаются очевидные нарушения, свидетельствующие о необходимости вмешательства квалифицированного специалиста для восстановления нормального состояния устройства.
- устройство не работает надлежащим образом после соблюдения всех указаний по эксплуатации



.....

Примечание. Производите регулировку только тех настроек, которые описаны в инструкциях по эксплуатации, так как неправильная регулировка других параметров может привести к повреждению и необходимости вмешательства квалифицированного специалиста для восстановления нормального состояния устройства.



.....

Внимание! В целях безопасности не используйте несовместимые детали при замене или добавлении компонентов. Для получения информации о возможных вариантах обратитесь к продавцу.

Данное устройство и его модификации могут содержать мелкие детали. Храните их в недоступном для маленьких детей месте.

Дополнительная информация о безопасности

- Запрещается смотреть в объектив при включенной лампе. Это может привести к повреждению органов зрения.
- Сначала включайте проектор, а затем источник сигнала.
- Не располагайте устройство в условиях, перечисленных ниже.
 - Плохо вентилируемое или ограниченное пространство. Необходимо обеспечить зазор от стены не менее 50 см и свободный поток воздуха вокруг проектора.
 - Места, в которых существует возможность воздействия высоких температур, например, в автомобиле с закрытыми окнами.
 - Места с повышенной влажностью, запыленностью или задымленностью, так как это может вызвать загрязнение оптических компонентов, сокращение срока службы прибора и ухудшение изображения.
 - Места рядом с пожарной сигнализацией.
 - Места с температурой окружающей среды выше 40 °C/104 °F.
 - Места, находящиеся выше 3000 м над уровнем моря.
- При возникновении неполадок немедленно отключите проектор от сети. Нельзя использовать прибор, если из него идет дым, оно издает странные звуки или запахи. Это может привести к возгоранию или поражению электрическим током. В этом случае немедленно отключите прибор от сети и свяжитесь с продавцом прибора.

- Прекратите эксплуатацию прибора, если он упал или был поврежден. Свяжитесь с продавцом для проверки прибора.
- Не направляйте объектив проектора на солнце. Это может привести к возгоранию.
- При выключении проектора рекомендуется убедиться, что перед отключением питания был завершен цикл охлаждения.
- Не выключайте основное питание внезапно и не отключайте проектор от сети во время его работы. Это может привести к повреждению лампы, возгоранию, поражению электрическим током или другим происшествиям. Оптимальный способ выключения – это подождать перед отключением питания, пока выключится вентилятор.
- Не прикасайтесь к вентиляционной решетке и нижней панели, так как они могут быть горячими.
- При наличии воздушного фильтра регулярно его очищайте. При загрязнении или запылении фильтра или вентиляционных отверстий температура внутри устройства может подняться, что может привести к повреждению устройства.
- Не следует заглядывать в вентиляционную решетку во время работы проектора. Это может привести к повреждению органов зрения.
- Всегда открывайте затвор или снимайте крышку объектива при включении проектора.
- Во время работы проектора не блокируйте его объектив какими-либо предметами, так как это может вызвать нагрев, деформацию или возгорание этих предметов. Для временного отключения лампы нажмите на пульте дистанционного управления кнопку СКРЫТЬ.
- При работе лампа сильно нагревается. Перед заменой лампы дайте проектору остыть в течение приблизительно 45 минут.
- Не используйте лампу по истечении ее номинального срока службы. В некоторых случаях это может привести к поломке.
- Производите замену лампы или других электронных компонентов, только если проектор отключен от сети.
- Данный прибор самостоятельно определяет срок службы лампы. При отображении предупреждающего сообщения обязательно замените лампу.
- При замене лампы необходимо дать устройству остыть, а затем выполнить все инструкции по замене лампы.
- После замены модуля лампы необходимо обнулить функцию «Сбр. вр. раб.лам.» из экранного меню «Управление».
- Не пытайтесь разобрать проектор. Внутри имеется опасное высокое напряжение, которое может привести к травме. Единственная деталь, обслуживаемая пользователем, – это лампа, которая имеет свою собственную съемную крышку. Обслуживание должен выполнять только квалифицированный специалист.
- Не ставьте проектор вертикально на торец. Это может вызвать его опрокидывание, что в свою очередь может привести к поломке или травме.
- Данный прибор позволяет отображать перевернутые изображения при монтаже на потолке. Для установки проектора на потолке используйте только фирменный комплект для монтажа Асег, после чего проверьте надежность крепления.

Условия эксплуатации при использовании функции беспроводной связи (дополнительно)



Внимание! В целях безопасности выключите все беспроводные или радиопередающие устройства при использовании прибора в этом режиме. В их число, помимо прочего, входят: устройства беспроводных компьютерных сетей, Bluetooth и 3G.

Соблюдайте специальные правила, действующие в данной области, и всегда выключайте прибор, если его использование запрещено или может вызвать помехи или стать причиной опасности. Используйте устройство только в его нормальном положении. При нормальной эксплуатации и расположении антенны и прибора на расстоянии не менее 1,5 см от тела устройство соответствует требованиям по радиочастотному излучению. На теле не должно быть металлических предметов, а устройство должно располагаться на указанном расстоянии.

Для успешной передачи файлов данных или сообщений требуется высококачественное подключение прибора к сети. В некоторых случаях передача файлов данных может быть отложена до появления такого подключения.

Убедитесь, что инструкции, касающиеся расстояния, соблюдаются вплоть до окончания передачи данных.

Детали прибора являются магнитными. Металлические предметы могут притягиваться к устройству, а лица, использующие слуховые аппараты, должны избегать приближения прибора к уху со слуховым аппаратом. Не держите кредитные карты или другие магнитные носители данных рядом с прибором, так как хранимая на них информация может быть потеряна.

Медицинское оборудование

Работа радиопередающего оборудования, включая сотовые телефоны, может влиять на работу незащищенных должным образом медицинских приборов. Чтобы получить информацию об уровне защиты медицинского прибора от внешнего радиоизлучения или другие сведения, проконсультируйтесь с врачом или производителем данного медицинского прибора. Выключайте прибор, находясь в медицинских учреждениях, если этого требуют действующие там правила. В больницах и медицинских учреждениях может использоваться оборудование, чувствительное к радиочастотным передачам данных.

Кардиостимуляторы. Чтобы избежать возможных помех в работе кардиостимулятора, производители рекомендуют соблюдать расстояние не менее 15,3 см (6 дюймов) между беспроводными устройствами и кардиостимулятором. Эти рекомендации соответствуют результатам независимых исследований и рекомендациям центра исследований беспроводных технологий (Wireless Technology Research). Лица с кардиостимуляторами должны соблюдать следующие рекомендации:

- Всегда соблюдайте расстояние между прибором и кардиостимулятором не менее 15,3 см (6 дюймов).
- Не подносите включенный прибор к кардиостимулятору. При подозрении на возникновение помех выключите прибор и переместите его.

Слуховые аппараты. Некоторые цифровые беспроводные устройства могут вызывать помехи в работе некоторых слуховых аппаратов. При возникновении помех проконсультируйтесь со своим поставщиком.

Транспорт

Радиочастотные сигналы могут вызывать помехи в работе неправильно установленных или незащищенных электронных систем автомобилей, таких как электронная система впрыска топлива, электронная антиблокировочная система тормозов, электронная система регулировки скорости и система воздушных подушек безопасности. Для получения дополнительной информации обратитесь к производителю автомобиля или дополнительно установленного оборудования или его представителю. Обслуживать и устанавливать прибор в автомобиле должен только квалифицированный специалист. Неправильное обслуживание или установка могут стать причиной возникновения опасности и аннулируют гарантийные обязательства, относящиеся к данному прибору. Регулярно проверяйте правильность установки и эксплуатации всего беспроводного оборудования в автомобиле. Не храните и не переносите прибор, его детали и принадлежности рядом с легковоспламеняющимися жидкостями, газами или взрывоопасными материалами. Если автомобиль оборудован подушками безопасности, необходимо помнить, что они раскрываются с большим ускорением. Не размещайте предметы, включая установленное или портативное оборудование, над воздушной подушкой или в области ее раскрытия. Если беспроводное оборудование автомобиля установлено неправильно, раскрытие воздушной подушки может привести к серьезным травмам.

Использование прибора во время полета на самолете запрещено. Перед посадкой в самолет выключите прибор. Использование беспроводных устройств в самолете может стать причиной опасной ситуации, нарушить беспроводную связь, а также может быть незаконным.

Потенциально взрывоопасные среды

Находясь на территории с потенциально взрывоопасной атмосферой, выключите прибор и соблюдайте требования всех знаков и инструкций. В число потенциально взрывоопасных сред входят территории, где обычно рекомендуют выключать двигатель. Искра в такой среде может стать причиной взрыва или пожара и привести к травмам или смерти. Выключайте прибор на заправочных пунктах, в том числе рядом с газовыми насосами на станциях технического обслуживания. Соблюдайте ограничения, касающиеся использования радиооборудования, на складах топлива, зонах распределения горючего, химических заводах или в зонах, где ведутся взрывные работы. Зоны с потенциально взрывоопасной атмосферой часто, но не всегда, наглядно обозначены. В их число входят зоны под палубой судна, склады химических веществ и пункты их передачи, автомобили, использующие сжиженный углеводородный газ (например, бутан или пропан), и зоны, в атмосфере которых содержатся такие химические вещества или частицы, как мука, пыль или металлические порошки.

Меры предосторожности, связанные со слухом

Для защиты органов слуха соблюдайте следующие рекомендации.

- Увеличивайте громкость постепенно до нужного уровня.
- Не увеличивайте уровень громкости, если уши уже к нему привыкли.
- Не слушайте музыку на большой громкости в течение длительного периода времени.
- Не увеличивайте громкость, чтобы перекрыть шумные среды.
- Уменьшите громкость, если вы не слышите находящихся рядом людей.

Указания по утилизации

Запрещается утилизировать данный электронный прибор с бытовым мусором. С целью сведения к минимуму загрязнения и обеспечения максимальной защиты окружающей среды устройство подлежит переработке. Для получения дополнительной информации о правилах, установленных Директивой по отходам электрического и электронного оборудования (WEEE), посетите веб-сайт <http://global.acer.com/about/sustainability.htm>

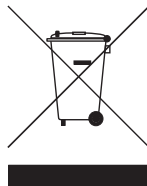

Рекомендации относительно ртути

Для проекторов или электронных изделий, содержащих ЖК-/ЭЛТ-монитор или дисплей.



«Лампа содержит (одна или несколько) ртути – утилизировать надлежащим образом».

Лампа (лампы) внутри данного прибора содержат ртуть и должны перерабатываться или утилизироваться согласно местному, государственному или федеральному законодательству. Дополнительную информацию см. на веб-сайте альянса компаний электронной промышленности по адресу www.eiae.org. Информацию по утилизации ламп см. по адресу www.lamprecycle.org

Основные сведения

Примечания по использованию

Необходимо:

- Выключать прибор перед очисткой.
- Для очистки корпуса дисплея использовать мягкую ткань, смоченную слабым моющим средством.
- Если прибор не будет использоваться в течение длительного периода времени, всегда отсоединять кабель питания от электрической розетки.

Запрещается:

- Закрывать вентиляционные щели и отверстия прибора.
- Использовать для очистки прибора абразивные чистящие средства, парафины или растворители.
- Эксплуатировать в следующих условиях:
 - при очень высокой или низкой температуре и высокой влажности;
 - в местах с повышенным содержанием пыли или грязи;
 - вблизи каких-либо устройств, генерирующих сильное магнитное поле;
 - под прямыми солнечными лучами.

Меры предосторожности

Чтобы максимально продлить срок службы прибора, соблюдайте все предупреждения, меры предосторожности и процедуры технического обслуживания согласно рекомендациям в настоящем руководстве пользователя.



Внимание!:

- Запрещается смотреть в объектив при включенной лампе. Это может привести к повреждению органов зрения.
- Для снижения риска возгорания или поражения электрическим током не подвергайте данный прибор воздействию дождя или влаги.
- Не открывайте и не разбирайте прибор, так как это может вызвать поражение электрическим током.
- При замене лампы необходимо дать прибору остыть, а затем выполнить все инструкции по замене лампы.
- Данный прибор самостоятельно определяет срок службы лампы. При отображении предупреждающего сообщения обязательно замените лампу.
- После замены модуля лампы необходимо сбросить функцию «Сбр. вр. раб.лам.» из экранного меню «Управление».
- При выключении проектора убедитесь, что перед отключением питания был завершен цикл охлаждения.
- Сначала включайте проектор, а затем источники сигнала.
- Не используйте крышку объектива при работающем проекторе.
- Когда срок службы лампы истечет, она перегорит и может издать громкий хлопающий звук. Если это произойдет, проектор не включится, пока не будет заменен блок лампы. Чтобы заменить лампу, следуйте процедурам, приведенным в разделе «Замена лампы».

Содержание

Информация, касающаяся безопасности и удобства использования	iii
Основные сведения	x
Примечания по использованию	x
Меры предосторожности	x
Введение	1
Особенности прибора	1
Комплектация	2
Краткое описание проектора	3
Внешний вид проектора	3
Панель управления	4
Расположение кнопок на пульте ДУ	5
Подготовка к эксплуатации	7
Подключение проектора	7
Включение и выключение проектора	8
Включение проектора	8
Выключение проектора	9
Настройка проецируемого изображения	10
Настройка высоты проецируемого изображения	10
Оптимизация размера изображения и расстояния до него	11
Достижение необходимого размера изображения посредством регулировки расстояния и масштаба	13
Органы управления	15
Меню установки	15
Технология Acer Empowering	16
Экранные меню	17
Цвет	18
Образ	19
Настр.	21
Управление	23
Аудио	24
Таймера	25

Язык	25
Приложения	26
Устранение неполадок	26
Список определений предупреждений и показаний индикаторов	30
Замена лампы	31
Установка на потолке	32
Технические характеристики	35
Совместимые режимы	37
Правила и замечания, касающиеся безопасности	40

Введение

Особенности прибора

Данный прибор представляет собой проектор на одном чипе DLP®. Ниже перечислены его основные отличительные черты.

- Технология DLP®.
- X1130: истинное разрешение SVGA 800 x 600
X1230/X1230S: Истинное разрешение XGA 1024 x 768.
Поддержка соотношения сторон 4:3 и 16:9.
- Технология Acer ColorBoost обеспечивает естественную, реалистичную цветопередачу изображений.
- Высокая яркость и коэффициент контрастности.
- Различные режимы дисплея (Яркий, Стандарт, Видео, Черное поле, Польз 1, Польз 2) обеспечивают оптимальные характеристики в любой ситуации.
- Совместимость с NTSC, PAL, SECAM и HDTV (720p, 1080i, 1080p).
- Благодаря низкому энергопотреблению и экономному режиму (ECO) продлевается срок службы лампы.
- Технология Acer EcoProjection обеспечивает интеллектуальный подход к управлению питанием, а также повышение физической эффективности.
- Кнопка «Empowering» посредством технологии «Acer Empowering Technology» предоставляет утилиты («Acer eView» (Электронный вид), «eTimer» (Электронный таймер), «ePower Management» (Электронное управление открытием)) для простой регулировки параметров.
- Усовершенствованная цифровая коррекция трапецеидального искажения оптимизирует отображение.
- Экранные меню (OSD) на нескольких языках.
- Полнофункциональный пульт дистанционного управления.
- X1130/X1230: Объектив проектора с функцией ручной фокусировки и возможностью увеличения до 1,1X
- Функции 2-кратного цифрового увеличения и панорамирования
- Совместимость с ОС Microsoft® Windows® 2000, XP и Vista®.

Комплектация

Данный проектор поставляется в комплекте со всеми указанными ниже компонентами. Проверьте наличие всех компонентов, входящих в комплект поставки. Немедленно обратитесь к продавцу в случае отсутствия какого-либо из компонентов.

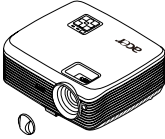

Проектор с крышкой объектива



Кабель питания



Кабель VGA



Кабель полного видеосигнала



Карта безопасности



Руководство пользователя
(компакт-диск)



Пульт дистанционного управления



Краткое руководство



Батареи, 2 шт.



Футляр

Краткое описание проектора

Внешний вид проектора

Передняя, верхняя панель

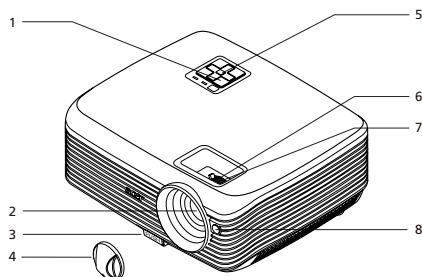

#	Описание	#	Описание
1	Кнопка питания и индикатор питания	5	Панель управления
2	Объектив проектора	6	Кольцо трансфокатора
3	Кнопка подъемника	7	Кольцо фокусировки
4	Крышка объектива	8	Приемник дистанционного управления

Задняя панель

(X1230/X1230S)

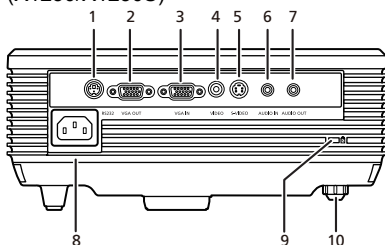

(X1130)

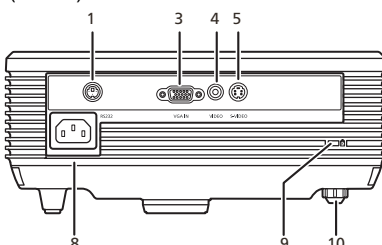

#	Описание	#	Описание
1	Разъем RS232	6	Разъем аудиовхода
2	Разъем выхода для сквозного подключения монитора	7	Разъем аудиовыхода
3	Разъем входа аналогового сигнала ПК, HDTV, компонентного видеосигнала	8	Гнездо питания
4	Разъем входа композитного видеосигнала	9	Гнездо замка Kensington™
5	Разъем входа S-Video	10	Регулировка наклона

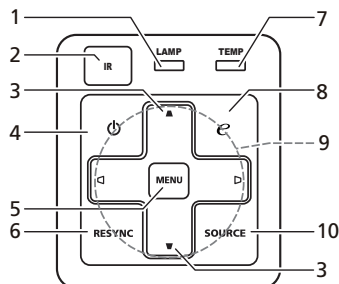

Панель управления

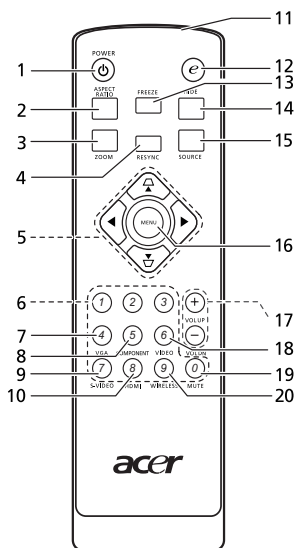

#	Функция	Описание
1	LAMP (ЛАМПА)	Индикатор лампы
2	IR (ИК)	Приемник дистанционного управления
3	Трапец. искаж. (Трапециевидное искажение)	Корректировка искажения изображения, вызванного наклоном проекции (± 40 градусов).
4	Кнопка питания и индикатор питания	См. раздел "Включение и выключение проектора".
5	MENU (МЕНЮ)	<ul style="list-style-type: none"> Нажмите «МЕНЮ» для вызова экранного меню (OSD), возврата к предыдущему шагу операции с экранным меню или выхода из экранного меню. Подтверждение выбора пунктов меню.
6	RESYNC (СИНХРОНИЗАЦИЯ)	Автоматическая синхронизация проектора с источником входного видеосигнала.
7	TEMP (ТЕМПЕРАТУРА)	Светодиод индикатора температуры
8	Кнопка «Empowering»	Уникальные функции Acer: eView, eTimer и ePower Management.
9	Четыре кнопки курсора	Выбор элементов или выполнение необходимых настроек.
10	SOURCE (ИСТОЧНИК)	Нажмите кнопку «ИСТОЧНИК» для выбора источника сигнала RGB, компонентного видеосигнала, S-Video, композитного видеосигнала, HDTV и HDMI™.

Расположение кнопок на пульте ДУ



#	Функция	Описание
1	POWER (Питание)	См. раздел "Включение и выключение проектора".
2	ASPECT RATIO (СООТНОШЕНИЕ СТОРОН)	Выбор необходимого соотношения сторон (Auto (Авто), 4:3, 16:9).
3	ZOOM (МАСШТАБ)	Увеличение или уменьшение изображения на экране.
4	RESYNC (СИНХРОНИЗАЦИЯ)	Автоматическая синхронизация проектора с источником входного видеосигнала.
5	 Трапец. искаж. (Трапещиевидное искажение)	Корректировка искажения изображения, вызванного наклоном проекции (± 40 градусов).
	 Четыре кнопки курсора	Выбор элементов или выполнение необходимых настроек.
6	Клавиатура 0 – 9	Нажимайте кнопки «0–9» для ввода пароля в поле «Безопасность».

#	Функция	Описание
7	VGA	Служит для переключения источника сигнала на VGA. Данный разъем поддерживает аналоговые видеосигналы RGB, YPbPr (480p/576p/720p/1080i), и YCbCr (480i/576i).
8	COMPONENT (КОМПОНЕНТНЫЙ)	Служит для переключения источника видеосигнала на компонентный. Данный разъем поддерживает видеосигналы YPbPr (480p, 576p, 720p, 1080i) и YCbCr (480i, 576i).
9	S-VIDEO	Служит для переключения источника видеосигнала на S-Video.
10	HDMI™	Служит для переключения источника сигнала на HDMI™. (для моделей, оснащенных разъемом HDMI™)
11	ИК-передатчик	Передает сигналы на проектор.
12	Кнопка «Empowering»	Уникальные функции Acer: eView, eTimer и ePower Management.
13	FREEZE (СТОП-КАДР)	Приостановка изображения на экране.
14	HIDE (СКРЫТЬ)	Моментальное отключение видео. Нажмите кнопку « СКРЫТЬ », чтобы скрыть изображение; повторно нажмите кнопку, чтобы вернуть изображение.
15	SOURCE (ИСТОЧНИК)	Нажмите кнопку « ИСТОЧНИК » для выбора источника сигнала RGB, компонентного видеосигнала, S-Video, композитного видеосигнала, HDTV и HDMI™.
16	MENU (МЕНЮ)	<ul style="list-style-type: none"> Нажмите «МЕНЮ» для вызова экранного меню (OSD), возврата к предыдущему шагу операции с экранным меню или выхода из экранного меню. Подтверждение выбора пунктов меню.
17	VOL UP/VOL DN	Увеличение и уменьшение громкости.
18	VIDEO (ВИДЕО)	Служит для переключения источника видеосигнала на КОМПОЗИТНЫЙ ВИДЕОСИГНАЛ.
19	MUTE (БЕЗ ЗВУКА)	Служит для включения и отключения звука.
20	WIRELESS (Беспроводная связь)	Нажмите кнопку « БЕСПРОВОДНОЙ » для отображения изображения, передающегося по беспроводной сети с ПК на проектор посредством утилиты «Acer eProjection Management». (Для беспроводной модели.)



Подготовка к эксплуатации

Подключение проектора

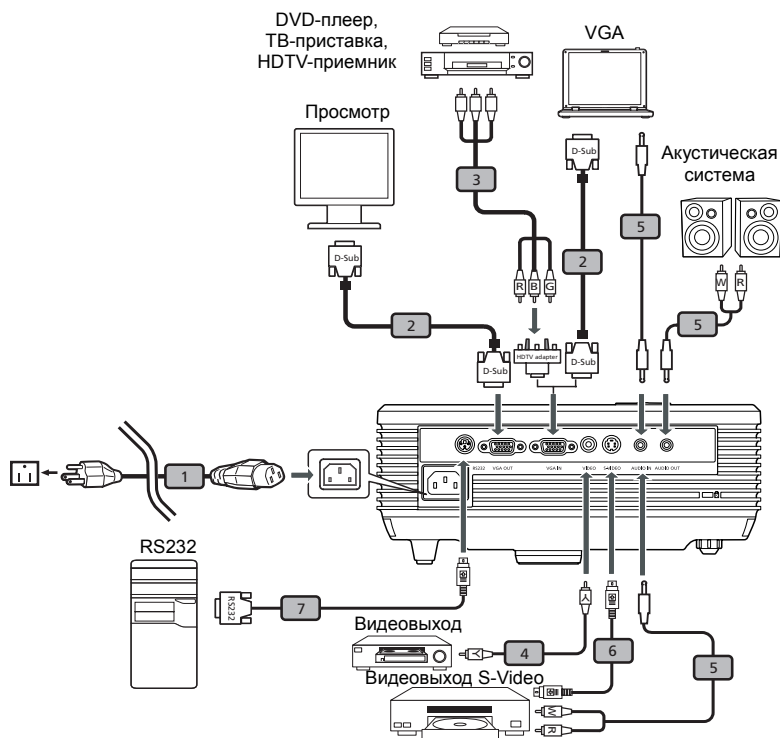

#	Описание	#	Описание
1	Кабель питания	5	Аудиокабель
2	Кабель VGA	6	Кабель S-Video
3	Кабель "компонентное видео – HDTV адаптер" / вход VGA	7	Кабель RS232
4	Кабель полного видеосигнала		



Примечание. Для обеспечения надлежащей работы проектора с компьютером убедитесь, что частота обновления экрана совместима с проектором.

Включение и выключение проектора

Включение проектора

- 1 Снимите крышку объектива.
- 2 Убедитесь, что кабель питания и сигнальный кабель подсоединены надежно. The Power LED will flash red.
- 3 Включите проектор нажатием кнопки  (POWER (Питание)) на панели управления или пульте ДУ, индикатор питания станет синим.
- 4 Включите источник видеосигнала (компьютер, ноутбук, видеоплеер и т.п.). Проектор автоматически определит источник сигнала.
 - Если на экране отображаются значки «Lock» (Блокировка) и «Source» (Источник), проектор заблокирован на использование сигнала определенного типа, и сигнал этого типа не обнаружен.
 - Если на экране отображается надпись «No Signal» (Сигнал отсутствует), убедитесь, что сигнальные кабели подсоединены надежно.
 - При одновременном подключении нескольких источников сигнала использование кнопки «SOURCE» (Источник) на панели управления или пульте ДУ или кнопки непосредственного выбора источника сигнала на пульте ДУ позволяет переключать источник сигнала.

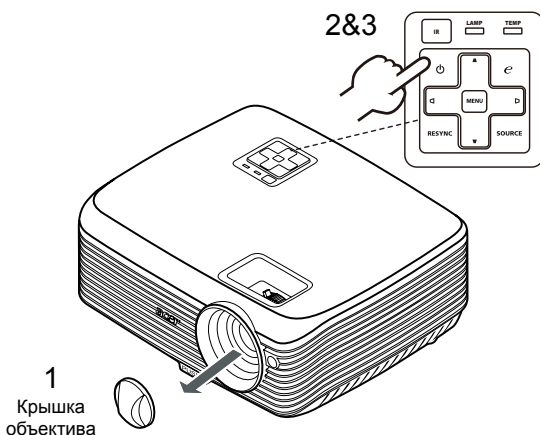

Выключение проектора

- 1 Для выключения проектора дважды нажмите кнопку  (POWER (Питание)). В течение 10 секунд на экране будет отображаться следующее сообщение:
«Для завершения процесса выключения нажмите кнопку питания еще раз.»
- 2 После выключения питания, индикатор питания быстро замигает красным цветом, и вентилятор(ы) будет (будут) продолжать работать на протяжении примерно 120 секунд. Это необходимо для обеспечения надлежащего охлаждения системы.
- 3 После завершения охлаждения индикатор питания начнет светиться КРАСНЫМ, что означает переход проектора в режим ожидания.
- 4 Теперь можно отсоединить кабель питания.



.....
Внимание! Не включайте проектор сразу же после его выключения.



.....
Примечание. При необходимости включения проектора подождите не менее 60 секунд до нажатия кнопки «Питание» для запуска проектора.



.....
Предупреждающие индикаторы.

- В случае автоматического выключения проектора и свечения индикатора «**Лампа**» красным цветом обратитесь к местному продавцу или в сервисный центр.
- Автоматическое выключение проектора и свечение индикатора «**Температура**» красным цветом указывают, что проектор перегрелся. Если это произошло, на экране будет отображаться следующее сообщение:
«Проектор перегрелся. Вскоре будет выполнено автоматическое выключение лампы.»
- Если индикатор «**Температура**» мигает красным цветом и на экране отображается приведенное ниже сообщение, обратитесь к местному продавцу или в сервисный центр.
«Сбой вентилятора. Вскоре будет выполнено автоматическое выключение лампы.»

Настройка проецируемого изображения

Настройка высоты проецируемого изображения

Проектор оснащен подъемными ножками для настройки высоты изображения.

Подъем изображения.

- 1 Нажмите фиксатор подъемной ножки.
- 2 Поднимите проектор на необходимую высоту, затем отпустите кнопку, чтобы зафиксировать подъемную ножку в этом положении.
- 3 Для точной настройки угла отображения используйте колесо регулировки наклона.

Опускание изображения.

- 1 Нажмите фиксатор подъемной ножки.
- 2 Опустите изображение на необходимую высоту, затем отпустите кнопку, чтобы зафиксировать подъемную ножку в этом положении.
- 3 Для точной настройки угла отображения используйте колесо регулировки наклона.

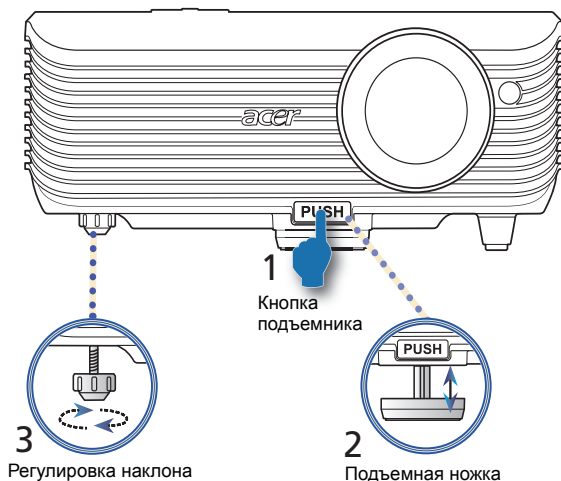

Оптимизация размера изображения и расстояния до него

В приведенной ниже таблице приводится информация о доступных оптимальных размерах изображения, которые достигаются расположением проектора на необходимом расстоянии от экрана.

- X1130/X1230

если проектор расположен на расстоянии 3 метра от экрана, хорошее качество изображения обеспечивается для изображений размером 72 – 79 дюймов.



Примечание. Помните, что при размещении проектора на расстоянии 3 метра от экрана необходимо пространство высотой 132 см.

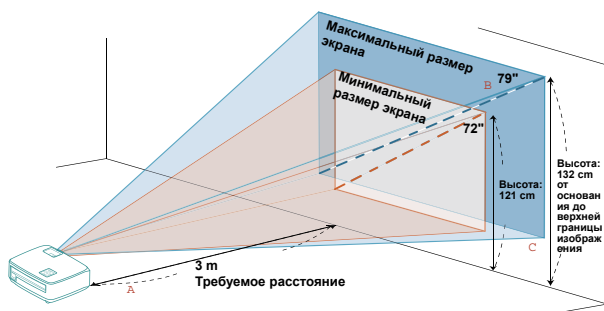

Необходимое расстояние (м) < A >	Минимальный размер экрана (максимальное уменьшение)			Максимальный размер экрана (максимальное увеличение)		
	Диагональ (дюймы) < B >	Ш x В (см)	От основания до верхней границы изображения (см) < C >	Диагональ (дюймы) < B >	Ш x В (см)	От основания до верхней границы изображения (см) < C >
1	24	49 x 37	40	26	54 x 40	44
2	48	98 x 74	80	53	108 x 81	89
2,5	60	123 x 92	101	66	134 x 101	111
3	72	147 x 110	121	79	161 x 121	132
3,5	84	172 x 129	141	93	188 x 141	156
4	96	196 x 147	161	106	215 x 161	178
4,5	108	221 x 165	181	119	242 x 181	199
5	120	245 x 184	201	132	269 x 202	221
6	144	294 x 221	241	159	323 x 242	267
7	168	343 x 257	282	185	376 x 282	310
8	192	392 x 294	322	212	430 x 323	355
9	216	441 x 331	362	238	484 x 363	399
10	241	490 x 368	404	265	538 x 403	444

Коэффициент масштабирования: 1,1 x

- X1230S

если проектор расположен на расстоянии 3 метра от экрана, хорошее качество изображения обеспечивается для изображений размером 164 дюймов.



Примечание. Помните, что при размещении проектора на расстоянии 3 метра от экрана необходимо пространство высотой 275 см.

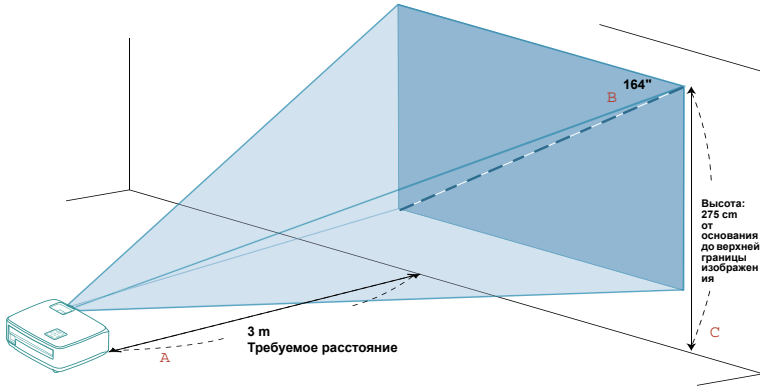

Необходимое расстояние (м) < A >	Минимальный размер экрана (максимальное уменьшение)		
	Диагональ (дюймы) < B >	Ш x В (см)	От основания до верхней границы изображения (см) < C >
1	55	111 x 83	92
2	109	222 x 167	183
2,5	137	278 x 208	229
3	164	333 x 250	275
3,5	191	389 x 292	321
4	219	444 x 333	367
4,5	246	500 x 375	413
5	273	556 x 417	458
6	328	667 x 500	550
7	383	778 x 583	642
8	437	889 x 667	733
9	492	1000 x 750	825
10	547	1111 x 833	917

Коэффициент масштабирования: 1,0 x

Достижение необходимого размера изображения посредством регулировки расстояния и масштаба

В приведенной ниже таблице показан способ достижения необходимого размера изображения посредством регулировки положения проектора или кольца трансфокатора.

- X1130/X1230

для отображения изображения размером 50 дюймов установите проектор на расстоянии 1,9 – 2,1 м от экрана и выполните соответствующую настройку уровня масштабирования.

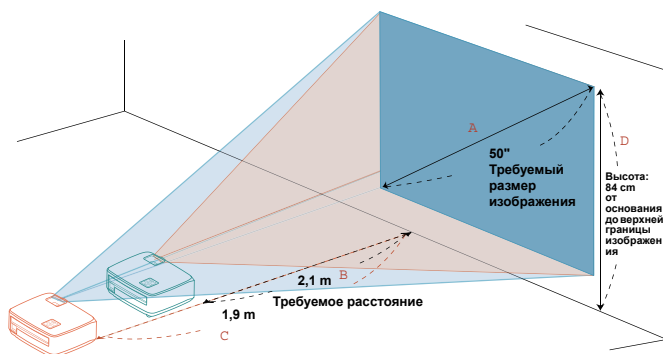

Необходимый размер изображения		Расстояние (м)		Верхняя граница изображения (см)
Диагональ (дюймы) < A >	Ш x В (см)	Максимальный масштаб < B >	Минимальный масштаб < C >	От основания до верхней части изображения < D >
30	61 x 46	1,1	1,2	50
40	81 x 61	1,5	1,7	67
50	102 x 76	1,9	2,1	84
60	122 x 91	2,3	2,5	101
70	142 x 107	2,6	2,9	117
80	163 x 122	3,0	3,3	134
90	183 x 137	3,4	3,7	151
100	203 x 152	3,8	4,2	168
120	244 x 183	4,5	5,0	201
150	305 x 229	5,7	6,2	251
180	366 x 274	6,8	7,5	302
200	406 x 305	7,6	8,3	335
250	508 x 381	9,4	10,4	419
300	610 x 457	11,3		503

Коэффициент масштабирования: 1,1 x

- X1230S

Для получения изображения размером 1,27 м (50 дюймов) установите проектор на расстоянии 0,9 м от экрана и выполните соответствующую настройку увеличения.

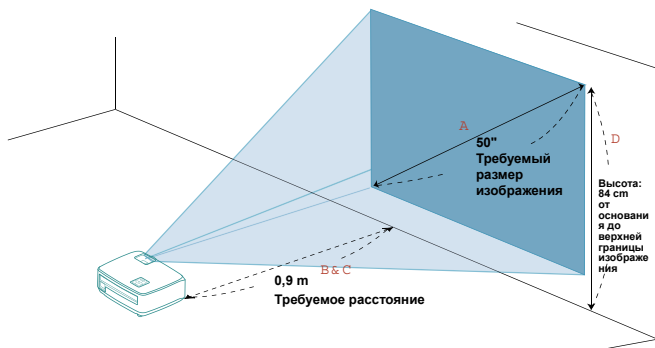

Необходимый размер изображения		Расстояние (м)		Верхняя граница изображения (см)
Диагональ (дюймы) < A >	Ш x В (см)	Максимальный масштаб < B >	Минимальный масштаб < C >	От основания до верхней части изображения < D >
30	61 x 46	0,5	0,5	50
40	81 x 61	0,7	0,7	67
50	102 x 76	0,9	0,9	84
60	122 x 91	1,1	1,1	101
70	142 x 107	1,3	1,3	117
80	163 x 122	1,5	1,5	134
90	183 x 137	1,6	1,6	151
100	203 x 152	1,8	1,8	168
120	244 x 183	2,2	2,2	201
150	305 x 229	2,7	2,7	251
180	366 x 274	3,3	3,3	302
200	406 x 305	3,7	3,7	335
250	508 x 381	4,6	4,6	419
300	610 x 457	5,5		503

Коэффициент масштабирования: 1,0 x

Органы управления

Меню установки

Меню установки предоставляет экранную информацию (OSD) для установки и технического обслуживания проектора. Используйте экранное меню только при отображении на экране сообщения «Нет входного сигнала».

- 1 Включите проектор нажатием кнопки  (POWER (Питание)) на панели управления или пульте ДУ.
- 2 Нажмите кнопку MENU (Меню) на панели управления или пульте ДУ, чтобы открыть экранное меню и приступить к установке или текущему обслуживанию проектора.

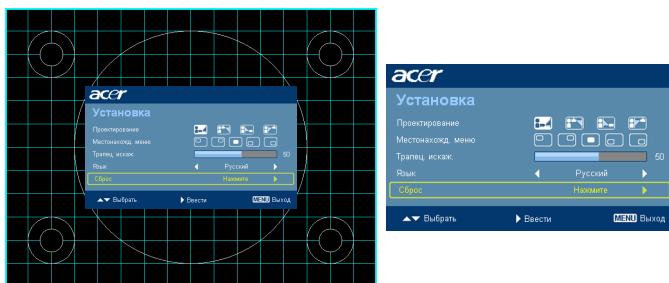







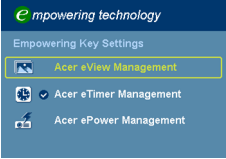

- 3 Фоновая таблица помогает настраивать параметры калибровки и выравнивания, например размера экрана и расстояния, фокусировки и т.д.
- 4 Меню установки включает следующие пункты:

- Метод проекции
- Местонахождение меню
- Коррекция трапециевидного искажения
- Настройки языка
- Восстановление заводских настроек

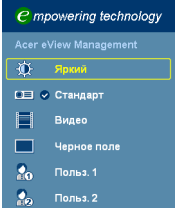
Используйте кнопки со стрелками «вверх» и «вниз» для выбора необходимого пункта и кнопки со стрелками «влево» и «вправо» для настройки параметров выбранного пункта, а также кнопку со стрелкой «вправо» для перехода к подменю настройки функции. Новые значения параметров автоматически сохраняются при выходе из меню.

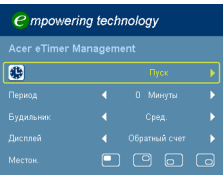
- 5 Нажатие кнопки MENU (Меню) в любой момент приведет к выходу из меню и возврату к экрану приветствия Асег.







Технология Acer Empowering

<p>Кнопка Empowering </p> 	<p>Клавиша Acer Empowering обеспечивает использование трех уникальных функций Acer: Acer eView Management, Acer eTimer Management и Acer ePower Management. Для вызова основного экранного меню и изменения его функций нажмите и удерживайте более 1 секунды кнопку .</p>
<p>Асер eView Management</p> 	<p>Для запуска Acer eView Management нажмите кнопку . Функция Acer eView Management предназначена для выбора режима отображения. Более подробную информацию см. в разделе «Экранные меню».</p>
<p>Асер eTimer Management</p> 	<p>Для запуска Acer eTimer Management нажмите кнопку . Функция Acer eTimer Management предоставляет функцию напоминания для контроля времени презентации. Более подробную информацию см. в разделе «Экранные меню».</p>
<p>Асер ePower Management</p> 	<p>Для запуска Acer ePower Management нажмите кнопку . Щелчком по одному значку функция Acer ePower Management обеспечивает увеличение срока эксплуатации лампы и проектора. Более подробную информацию см. в разделе «Экранные меню».</p>

Экранные меню

Проектор поддерживает экранные меню на нескольких языках, которые позволяют настраивать изображение и изменять различные параметры.

Использование экранных меню

- Чтобы открыть экранное меню, нажмите кнопку MENU (Меню) на панели управления или пульте ДУ.
- При отображении экранного меню для выбора пункта основного меню нажимайте кнопки  . После выбора необходимого пункта основного меню для перехода к подменю и выполнения настройки функции нажмите клавишу .
- Для выбора необходимого пункта нажимайте кнопки  , для изменения настроек нажимайте кнопки  .
- Выберите следующий пункт, который необходимо настроить в подменю, и выполните настройку, как описано ниже.
- Для возврата к основному меню нажмите кнопку MENU (Меню) на панели управления или пульте ДУ.
- Чтобы открыть экранное меню, снова нажмите кнопку MENU (Меню) на панели управления или пульте ДУ. Экранное меню закроется и проектор автоматически сохранит новые настройки.



Цвет

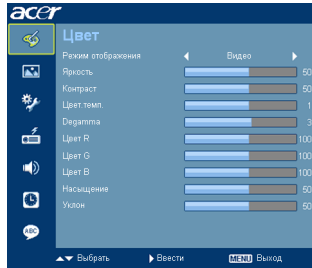

<p>Режим отображения</p>	<p>Доступно несколько заводских установок, оптимизированных для различных типов изображений.</p> <ul style="list-style-type: none"> • Яркий Для оптимизации яркости. • Стандарт Для общих условий. • Видео Для воспроизведения видео в условиях яркого освещения. • Черный экран Режим «Черный экран» способствует улучшению отображаемых цветов при проецировании на темные поверхности. • Польз.2 Для пользовательских настроек. • Польз.2 Для пользовательских настроек.
<p>Яркость</p>	<p>Регулировка яркости изображения.</p> <ul style="list-style-type: none"> • Чтобы сделать изображение темнее, нажимайте ◀. • Чтобы сделать изображение светлее, нажимайте ▶.
<p>Контраст</p>	<p>Этот параметр позволяет регулировать разницу между самыми светлыми и самыми темными областями изображения. Регулировка контрастности меняет соотношение черного и белого цветов в изображении.</p> <ul style="list-style-type: none"> • Для уменьшения контрастности нажимайте ◀. • Для увеличения контрастности нажимайте ▶.
<p>Цвет.темп.</p>	<p>Регулировка цветовой температуры. При более высокой цветовой температуре изображение на экране выглядит холоднее, а при более низкой – теплее.</p>
<p>Degamma</p>	<p>Влияет на представление темных сцен. При высоком значении коэффициента "гамма" темные сцены будут выглядеть ярче.</p>
<p>Цвет R</p>	<p>Регулировка уровня красного цвета.</p>
<p>Цвет G</p>	<p>Регулировка уровня зеленого цвета.</p>
<p>Цвет B</p>	<p>Регулировка уровня синего цвета.</p>



Насыщение	<p>Регулировка насыщенности видеоизображения от черно-белого до насыщенного цветного.</p> <ul style="list-style-type: none"> Для уменьшения насыщенности цветов изображения нажимайте ◀. Для увеличения насыщенности цветов изображения нажимайте ▶.
Уклон	<p>Регулировка баланса красного и зеленого цветов.</p> <ul style="list-style-type: none"> Для увеличения уровня зеленого цвета в изображении нажимайте ◀. Для увеличения уровня красного в изображении нажимайте ▶.



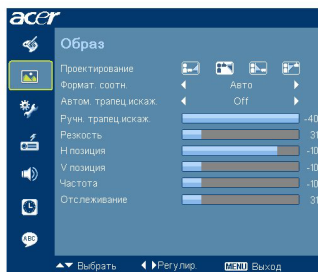

Примечание. Функции «Насыщение» и «Уклон» не поддерживаются в режиме работы с компьютером.

Образ



<p>Проектирование</p> 	<p>Прямое со стола</p> <ul style="list-style-type: none"> Стандартная заводская настройка.
	<p>Прямое с потолка</p> <ul style="list-style-type: none"> При выборе данной функции проектор переворачивает изображение по вертикали для проецирования при установке проектора на потолке.
	<p>Обратное со стола</p> <ul style="list-style-type: none"> При выборе данной функции проектор обращает изображение, чтобы его можно было проецировать из-за полупрозрачного экрана.

	<p>Обратное с потолка</p> <ul style="list-style-type: none"> При выборе данной функции проектор одновременно переворачивает и отражает изображение. Возможно проецирование изображения из-за полупрозрачного экрана при креплении проектора на потолке.
<p>Формат. соотн.</p> 	<p>Данная функция используется для выбора требуемого соотношения сторон изображения.</p> <ul style="list-style-type: none"> Авто Сохранение исходного соотношения ширины и высоты изображения и увеличение изображения согласно исходным горизонтальному и вертикальному размерам. 4:3: Изображение будет масштабировано так, чтобы вписаться в экран и отображено с соотношением сторон 4:3. 16:9: Изображение будет масштабировано так, чтобы вписаться в экран и отображено с соотношением сторон 16:9.
<p>Авто трапец. искаж.</p>	<p>Автоматическая регулировка искажения изображения, вызванного наклоном проекции (± 40 градусов).</p>
<p>Ручн. трапец. искаж.</p>	<p>Ручная регулировка искажения изображения, вызванного наклоном проекции (± 40 градусов).</p> 
<p>Резкость</p>	<p>Регулировка резкости изображения.</p> <ul style="list-style-type: none"> Для уменьшения резкости нажимайте ◀. Для увеличения резкости нажимайте ▶.
<p>H позиция</p>	<ul style="list-style-type: none"> Для перемещения изображения влево нажимайте ◀. Для перемещения изображения вправо нажимайте ▶.
<p>V позиция</p>	<ul style="list-style-type: none"> Для перемещения изображения вниз нажимайте ◃. Для перемещения изображения вверх нажимайте ◅.
<p>Частота</p>	<p>Функция «Частота» позволяет менять частоту кадров в соответствии с частотой кадров видеокарты компьютера. Если на проецируемом изображении отображается вертикальная мигающая полоса, используйте данную функцию для ее удаления.</p>
<p>Отслеживание</p>	<p>Синхронизация синхросигнала дисплея с видеокартой. Если изображение отображается нестабильно или мигает, используйте данную функцию.</p>







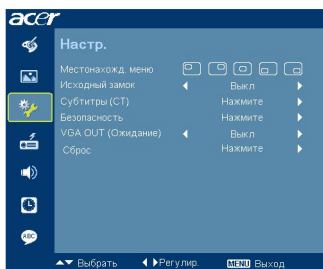

Примечание. Функции «Н позиция», «V позиция», «Частота» и «Отслеживание» не поддерживаются в режиме «Видео».



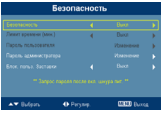

Примечание. Функция «Резкость» не поддерживается в режимах работы с компьютером.

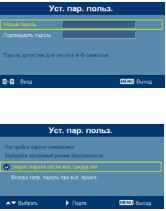
Настр.



Местонаход. меню	Выбор положения меню на экране.
Исходный замок	Если эта функция отключена, при потере текущего источника сигнала проектор будет выполнять поиск других источников сигнала. При включении этой функции текущий канал источника будет заблокирован до нажатия кнопки SOURCE (Источник) на панели управления или пульте ДУ для выбора следующего канала.
Субтитры (СТ)	<p>Включить СТ Выберите «Вкл.» для включения этой функции, если выбранный источник входного сигнала имеет скрытые субтитры.</p> <ul style="list-style-type: none"> Субтитры Отображение на экране диалогов, повествования и звуковых эффектов телевизионных программ и видео, которые являются скрытыми субтитрами (обычно именуются как СС в телевизионных программах). <p> Установите формат экрана 4:3. Эта функция недоступна, если выбран формат 16:9 или «Авто».</p> <p>Эта функция доступна, только если выбран полный видеосигнал или сигнал S-Video, а видеосигнал имеет стандарт NTSC.</p> <p>Версия СТ Выбор требуемого режима скрытых субтитров. Для просмотра субтитров выберите СС1, СС2, СС3 или СС4 (при выборе СС1 отображается основной язык в регионе).</p>

<p>Безопасность</p> 	<p>Безопасность</p> <p>Данный проектор предоставляет администраторам полезную функцию безопасности для управления использованием проектора.</p> <p>Для настройки параметра «Безопасность» нажмите .</p> <p>Если функция безопасности включена, перед сменой настроек безопасности необходимо ввести «Пароль администратора».</p> <ul style="list-style-type: none"> • Для включения функции безопасности выберите «Вкл.». В зависимости от «Режима безопасности» может потребоваться ввести пароль. Более подробную информацию см. в разделе «Пароль пользователя». • При выборе «Выкл.» можно включить проектор без ввода пароля.
	<p>Лимит времени (мин.)</p> <p>Если для параметра «Безопасность» установлено значение «Вкл.», можно задать время ожидания.</p> <ul style="list-style-type: none"> • Нажмите   для выбора длительности времени ожидания. • Можно выбрать время ожидания от 10 до 990 минут. • По истечении указанного времени на экране проектора отобразится сообщение о необходимости ввода пароля пользователем. • Стандартное заводское значение параметра «Лимит времени (мин.)» – «Выкл.». • Если функция безопасности включена, при включении проектора отобразится сообщение о необходимости ввода пароля пользователем. Для данного диалогового окна действительны оба пароля «Пароль пользователя» и «Пароль администратора».
	<p>Пароль пользователя</p> <ul style="list-style-type: none"> • Для установки и смены значений параметра «Пароль пользователя» нажмите . • Используйте цифровые кнопки на пульте ДУ для установки пароля и нажмите кнопку MENU (Меню) для подтверждения. • Для удаления цифр нажмите . • При отображении сообщения «Подтвердите пароль» введите пароль. • Пароль должен быть длиной 4~8 цифр. • При выборе параметра «Запрос пароля после подключения кабеля питания» запрос ввода пароля пользователем будет отображаться каждый раз при подключении кабеля питания. • При выборе параметра «Всегда запрашивать пароль при включении проектора» запрос ввода пароля пользователем будет отображаться каждый раз при включении проектора.

	<p>Пароль администратора Можно ввести «Пароль администратора» при отображении диалогового окна «Введ. пар. админ.» или «Введите пароль».</p> <ul style="list-style-type: none"> Для смены параметра «Пароль администратора» нажмите . Стандартное заводское значение параметра «Пароль администратора» – «1234». <p>Если пользователь забыл пароль администратора, выполните следующие действия для получения пароля администратора:</p> <ul style="list-style-type: none"> Введите уникальный «Универсальный пароль» из 6 цифр, который напечатан на карте безопасности, поставляемой с проектором. Этот уникальный пароль будет принят проектором вне зависимости от значения пароля администратора. Если утеряна карта безопасности, обратитесь в местную сервисную службу Acer.
<p>VGA OUT (Ожидание)</p>	<p>Выберите «Вкл.» для включения этой функции. Проектор может выводить сигнал VGA в режиме ожидания, если разъемы VGA IN и VGA OUT надлежащим образом подключены к устройствам.</p>  <p>-----</p> <p>При включении этой функции немного увеличивается энергопотребление.</p>
<p>Сброс</p>	<p>Для восстановления стандартных заводских значений всех настроек нажмите кнопку  после выбора параметра «Да».</p>

Управление

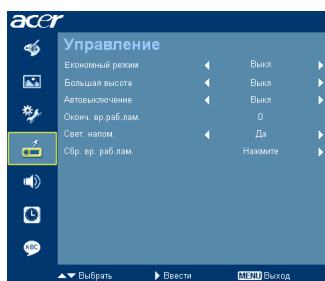



<p>Экономный режим</p>	<p>Чтобы снизить яркость лампы проектора для снижения потребления энергии, увеличения срока эксплуатации лампы и снижения шума, выберите параметр «Вкл.». Для переключения в обычный режим выберите «Выкл.».</p>
-------------------------------	--

Большая высота	Для перехода в режим большой высоты выберите «Вкл.». При включении этой функции вентиляторы проектора будут непрерывно работать на полной мощности для охлаждения проектора.
Автовыключение (минут)	Проектор автоматически выключится, если не определен входной сигнал по прошествии указанного времени.
Оконч. вр. раб. лам.	Отображение времени работы лампы (в часах).
Свет. напом.	Выберите эту функцию для отображения или скрытия предупреждающего сообщения о смене лампы. Сообщение отобразится за 30 часов до окончания срока службы лампы.
Сбр. вр. раб. лам.	Для сброса времени работы лампы на 0 нажмите кнопку  , после выбора параметра «Да».

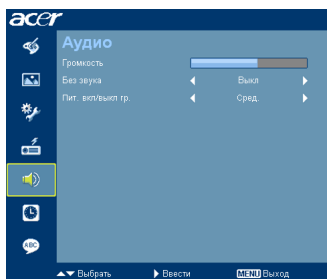
Аудио



Громкость	<ul style="list-style-type: none"> • Для уменьшения громкости нажимайте . • Для увеличения громкости нажимайте .
Без звука	<ul style="list-style-type: none"> • Выберите «Вкл.» для включения режима без звука. • Выберите «Выкл.» для выключения режима без звука.
Пит. вкл/выкл гр.	Выберите данную функцию для регулировки громкости уведомления при включении и выключении проектора.

Таймера

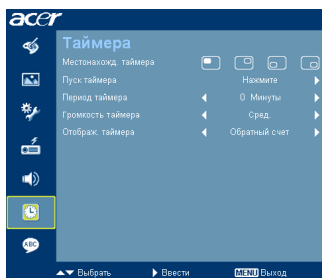

местонаход. таймера	Выбор положения таймера на экране.
Пуск таймера	Для запуска и остановки таймера нажимайте .
Период таймера (в минутах)	Для настройки времени таймера нажимайте .
Громкость таймера	Выберите данную функцию для регулировки громкости уведомления при включении таймера и истечении времени.
Отображ. таймера	Нажмите для выбора режима отображения таймера.

Язык



Язык	<p>Выбор языка экранных меню. С помощью выберите требуемый язык.</p> <ul style="list-style-type: none"> Для подтверждения нажмите .
-------------	---

Приложения

Устранение неполадок

При возникновении проблемы с проектором Aсег см. приведенное далее руководство по устранению неполадок. Если проблему устранить не удалось, следует обратиться к продавцу прибора или в сервисный центр.

Проблемы с изображением и их устранение

#	Неполадка	Решение
1	На экране отсутствует изображение	<ul style="list-style-type: none"> Убедитесь, что все кабели подключены надлежащим образом, как описано в разделе «Подготовка к эксплуатации». Убедитесь, что контакты разъема не согнуты и находятся в исправном состоянии. Проверьте, что лампа проектора надежно установлена. См. раздел «Замена лампы». Убедитесь в том, что крышка объектива открыта и проектор включен.
2	Изображение отображается частично, неверно или прокручивается (для ПК с Windows 95, 98, 2000, XP)	<ul style="list-style-type: none"> Нажмите кнопку RESYNC на пульте ДУ или панели управления. В случае неверного отображения изображения: <ul style="list-style-type: none"> Откройте «Мой компьютер» > «Панель управления» и дважды щелкните значок «Экран». Выберите вкладку «Параметры». Убедитесь, что установленное разрешение экрана не превышает WXGA+ (1440 x 900). Нажмите кнопку «Дополнительно». <p>Если проблему не удалось устранить, измените используемый монитор и следуйте приведенным ниже инструкциям.</p> <ul style="list-style-type: none"> Убедитесь, что установленное разрешение не превышает WXGA+ (1440 x 900). Нажмите кнопку «Изменить» на вкладке «Монитор». Затем выберите «Показать все устройства > Стандартные мониторы» в поле SP и выберите необходимый режим разрешения в окне «Модели». Убедитесь, что установленное разрешение монитора не превышает WXGA+ (1440 x 900).

3	Изображение отображается частично, неверно или прокручивается (Для ноутбуков)	<ul style="list-style-type: none"> • Нажмите кнопку RESYNC на пульте ДУ или панели управления. • В случае неверного отображения изображения: <ul style="list-style-type: none"> • Следуйте указаниям в пункте 2 (выше) для регулировки разрешения компьютера. • Нажмите кнопку переключения режимов вывода. Пример: [Fn]+[F4], Compaq [Fn]+[F4], Dell [Fn]+[F8], Gateway [Fn]+[F4], IBM [Fn]+[F7], HP [Fn]+[F4], NEC [Fn]+[F3], Toshiba [Fn]+[F5] • Если не удастся изменить разрешение или изображение на мониторе застывает, перезапустите все оборудование и проектор.
4	Экран ноутбука не отображает презентацию.	<ul style="list-style-type: none"> • При использовании ноутбука на базе ОС Microsoft® Windows®: Некоторые портативные ПК могут отключать экран в режиме использования второго дисплея. Для каждого компьютера существуют различные способы повторного включения. Подробная информация приведена в руководстве пользователя компьютера. • При использовании ноутбука на базе ОС Apple® Mac® OS: В меню «Настройки системы» откройте «Дисплей» и выберите «Включить видеоповтор «On».
5	Нестабильное или мигающее изображение	<ul style="list-style-type: none"> • Для устранения этой неполадки используйте функцию «Отслеживание». Более подробную информацию см. в разделе «Настройка изображения». • Измените настройки глубины цвета дисплея на компьютере.
6	На изображении наблюдается вертикальная мигающая полоса	<ul style="list-style-type: none"> • Для регулировки используйте функцию «Частота». Более подробную информацию см. в разделе «Настройка изображения». • Проверьте и заново настройте режим отображения видеокарты, чтобы он был совместим с проектором.
7	Изображение несфокусировано	<ul style="list-style-type: none"> • Убедитесь, что снята крышка объектива. • Отрегулируйте кольцо фокусировки на объективе проектора. • Убедитесь, что проекционный экран находится на требуемом расстоянии 1,2 - 8 м (3,94 - 26,25 фута) от проектора X1130/X1230 и 0,7 - 4,5 м (2,30 - 14,76 фута) от проектора X1230S. Более подробную информацию см. в разделе "Достижение необходимого размера изображения посредством регулировки расстояния и масштаба".

8	Изображение растянуто при отображении «широкоэкранный» DVD-фильма	<p>При воспроизведении DVD, кодированного в анаморфотном соотношении сторон или соотношении 16:9, возможно, потребуется отрегулировать приведенные ниже настройки.</p> <ul style="list-style-type: none"> • При воспроизведении DVD-фильма в формате 4:3 измените формат на 4:3 в экранном меню проектора. • Если изображение по-прежнему вытянуто, потребуется отрегулировать соотношение сторон. Установите формат отображения на 16:9 (широкий) на DVD-проигрывателе.
9	Слишком большое или слишком маленькое изображение	<ul style="list-style-type: none"> • Отрегулируйте рычаг трансфолятора, расположенный в верхней части проектора. • Переместите проектор ближе к экрану или дальше от экрана. • Нажмите кнопку «Меню» на пульте ДУ или панели управления. Перейдите к пункту «Изображение > Формат. соотн.» и попробуйте различные настройки.
10	Края изображения наклонены	<ul style="list-style-type: none"> • По возможности, измените положение проектора, чтобы он находился по центру экрана и под нижней частью экрана. • Нажимайте кнопки коррекции трапециевидного искажения на панели управления или пульте ДУ, пока изображение не станет прямоугольным. • Нажмите кнопку «Меню» на пульте ДУ или панели управления, чтобы открыть экранное меню. Перейдите к пункту «Изображение > Авто трапец. искаж.» или «Изображение > Трапец. искаж. ручную» для выполнения регулировки.
11	Изображение перевернуто	<ul style="list-style-type: none"> • Выберите «Изображение» > «Проецирование» в экранном меню и отрегулируйте направление проекции.

Проблемы с проектором

#	Состояние	Решение
1	Проектор не реагирует на команды органов управления	По возможности выключите проектор, затем отсоедините кабель питания и подождите, по крайней мере 30 секунд перед повторным включением питания.
2	Лампа перегорела или издала хлопок	Когда срок службы лампы окончится, она перегорит и может издать громкий хлопок. В этом случае проектор не включится, пока не будет заменен блок лампы. Для замены лампы выполните процедуры, приведенные в разделе «Замена лампы».

Сообщения экранного меню

#	Состояние	Текстовое напоминание
1	Показание	<p data-bbox="394 268 823 288">Отказ вентил. – вентилятор системы не работает.</p> <div data-bbox="394 296 932 363" style="background-color: #0000FF; color: white; padding: 5px;"> <p data-bbox="594 304 732 325">Сбой вентилятора.</p> <p data-bbox="434 325 896 346">Вскоре будет выполнено автоматическое выключение лампы.</p> </div> <p data-bbox="394 376 918 523">Перегрев проектора – температура проектора превысила рекомендуемый уровень рабочей температуры, необходимо дать проектору остыть перед использованием. Также проверьте, установлены ли воздушные фильтры. Если воздушный фильтр забит, его следует очистить. Дополнительную информацию см. в разделе «Очистка и замена воздушных фильтров».</p> <div data-bbox="394 531 932 598" style="background-color: #0000FF; color: white; padding: 5px;"> <p data-bbox="594 544 732 564">Сбой вентилятора.</p> <p data-bbox="434 564 896 585">Вскоре будет выполнено автоматическое выключение лампы.</p> </div> <p data-bbox="394 608 899 651">Замените лампу – приближается окончание срока службы лампы. Будьте готовы к скорой замене лампы.</p> <div data-bbox="394 659 932 726" style="background-color: #0000FF; color: white; padding: 5px;"> <p data-bbox="484 667 845 687">Вр. раб. лампы на макс. мощн. подходит к концу.</p> <p data-bbox="565 687 765 708">Рекоменд. произв. замену!</p> </div>

Список определений предупреждений и показаний индикаторов

Показания индикаторов

Показание	Индикатор питания		Индикатор лампы	Индикатор температуры
	Красный	Синий	Красный	Красный
Режим ожидания (Подключен кабель питания)	V	--	--	--
Питание включено	--	V	--	--
Повторное включение лампы	--	Часто мигает	--	--
Выключение (Состояние охлаждения)	Часто мигает	--	--	--
Выключение (Охлаждение завершено)	V	--	--	--
Ошибка (температурный сбой)	--	V	--	V
Ошибка (вентилятор заблокирован)	--	V	--	Часто мигает
Ошибка (неисправность лампы)	--	V	V	--
Error (сбой цветового круга)	--	V	Часто мигает	--

Замена лампы

При помощи отвертки вывинтите винт(ы) из крышки, затем извлеките лампу.

Проектор автоматически определяет срок службы лампы. Появится предупреждающее сообщение «**Вр. раб. лампы на макс. мощн. подходит к концу. Рекоменд. произв. замену!**». Если отображается такое сообщение, замените лампу как можно скорее. Перед заменой лампы дайте проектору остынуть не менее 30 минут.



Внимание! В отсеке для лампы высокая температура! Перед заменой лампы дождитесь, когда он остынет.

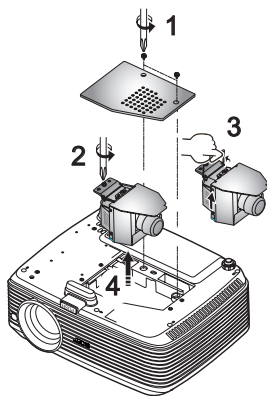

Замена лампы:

- 1 Выключите проектор нажатием кнопки питания .
- 2 Дайте проектору остыть не менее 30 мин.
- 3 Отсоедините кабель питания.
- 4 Для удаления винта крышки используйте отвертку. (Рис. 1)
- 5 Поднимите и снимите крышку.
- 6 Открутите винт, который крепит модуль лампы (рис. 2), и приподнимите планку лампы. (рис. 3.)
- 7 Извлеките блок лампы. (рис. 4.)

Для установки модуля лампы на место повторите предыдущие операции в обратном порядке.



Внимание! Во избежание травмы не роняйте блок лампы и не прикасайтесь к колбе лампы. Колба может разбиться и повлечь травму, при падении.

Установка на потолке

Чтобы установить проектор с помощью потолочного крепления, см. приведенную ниже процедуру.

- 1 Просверлите четыре отверстия в сплошном, структурно прочном участке потолка и закрепите основание крепления.

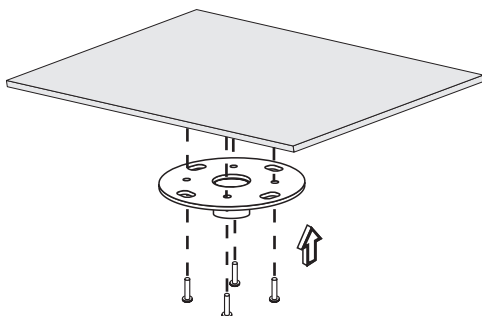

Примечание. Винты не входят в комплект поставки. Приобретите соответствующие винты для имеющегося потолка.

- 2 Закрепите потолочный стержень с помощью четырех винтов нужного типа (с головкой под торцевой ключ).

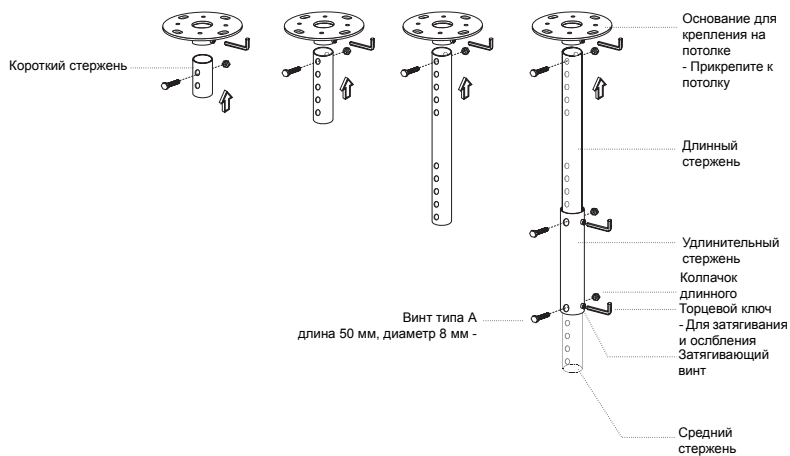

- 3 Используйте число винтов, соответствующее размеру проектора, чтобы прикрепить проектор к кронштейну для крепления к потолку.

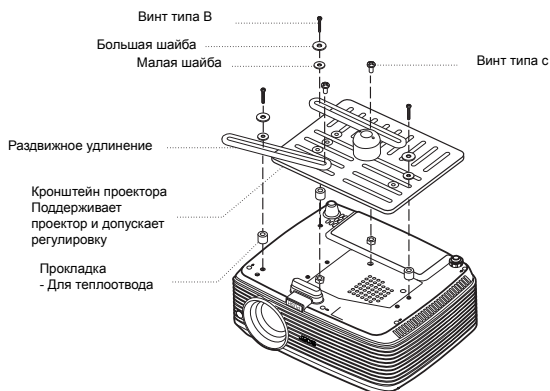

Примечание. Рекомендуется оставить некоторое пространство между кронштейном и проектором для надлежащего рассеяния тепла. Используйте две шайбы для дополнительной поддержки, если в этом есть необходимость.

- 4 Прикрепите кронштейн к потолочному стержню.

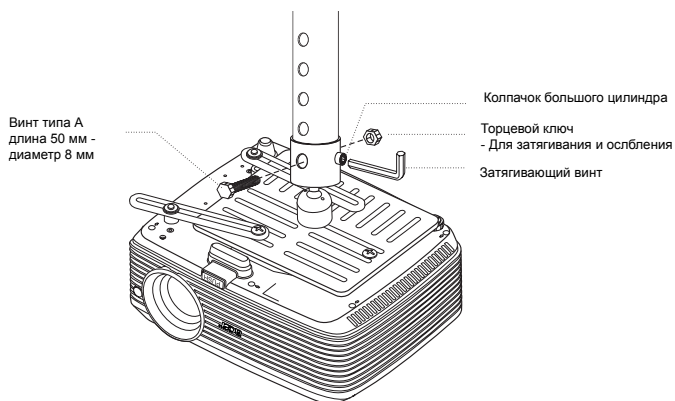

- 5 При необходимости отрегулируйте угол и положение.

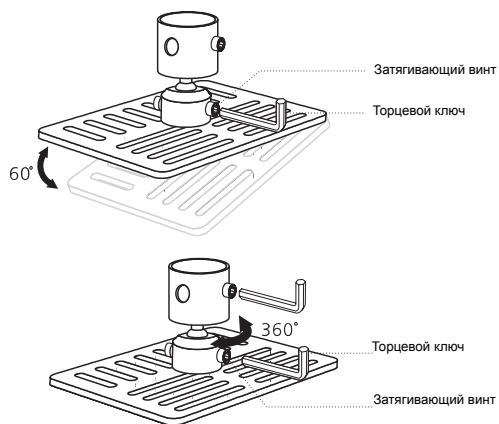

Примечание. Соответствующий тип винтов и шайб для каждой модели приведен в таблице ниже. Винты диаметром 3 мм прилагаются в комплекте винтов.

Модели	Винт типа В		Тип шайбы	
	Диаметр (мм)	Длина (мм)	Большая	Маленькая
X1130/X1230/ X1230S	3	25	V	V

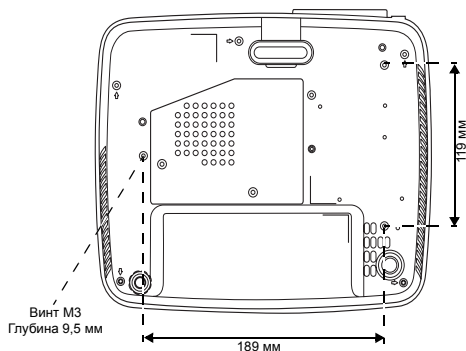

Технические характеристики

Приведенные ниже технические характеристики могут изменяться без уведомления. Окончательные технические характеристики см. в опубликованных маркетинговых технических характеристиках Acer.

Система проецирования	DLP™
Разрешение	<ul style="list-style-type: none"> • X1130: исходное SVGA (800 x 600) максимальное SXGA (1280 x 1024), WXGA+ (1440 x 900) • X1230/X1230S исходное XGA (1024 x 768), максимальное SXGA (1280 x 1024), WXGA+ (1440 x 900)
Совместимость с компьютерами	IBM PC и совместимые, Apple Macintosh, iMac и стандарты VESA: WXGA+ (1440 x 900), WXGA (1280 x 800, 1280 x 768), SXGA (1280 x 1024), XGA (1024 x 768), SVGA (800 x 600), VGA (640 x 480)
Совместимость с видеостандартами	NTSC (3.58, 4.43), PAL (B, D, G, H, I, M, N), SECAM (B, D, G, K, K1, L), HDTV (720p, 1080i), EDTV (480p, 576p), SDTV (480i, 576i)
Формат изображения	4:3 (исходное), 16:9
Число отображаемых цветов	16,7 миллиона цветов
Объектив проектора	<ul style="list-style-type: none"> • X1130/X1230: F = 2,56 - 2,8, f = 21,00 мм - 23,00 мм, 1:1,1 ручное увеличение и ручная фокусировка • X1230S: F = 2,5, f = 10 мм, ручная фокусировка
Размер проекционного экрана по диагонали	<ul style="list-style-type: none"> • X1130/X1230: 35 дюймов (0,89 м) – 159 дюймов (4,04 м) • X1230S: 27 дюймов (0,69 м) – 300 дюймов (7,62 м)
Расстояние проецирования	<ul style="list-style-type: none"> • X1130/X1230: 1,2 – 11,3 м (3,9 – 37,2") • X1230S: 0,5 – 5,5 м (1,6 – 18,0")
Коэффициент расстояния проекции	<ul style="list-style-type: none"> • X1130/X1230: 53-дюйма на расстоянии 2 м (1,86 – 2,04: 1) • X1230S: 109" @ 2 м (0,90 : 1)
Частота строчной развертки	31 - 93 Гц
Частота кадровой развертки	48 - 86 Гц
Тип лампы	Сменная лампа (UHP) мощностью 189 Вт Philips (заменяется пользователем)
Коррекция трапециевидного искажения	+/-40 градусов (по вертикали), вручную и автоматически
Цифровое увеличение	2 X

Звук	<ul style="list-style-type: none"> • X1130: N/A • X1230/X1230S: 2 W x 1
Вес	<ul style="list-style-type: none"> • X1130/X1230: Около 2,3 кг (5,07 фунта) • X1230S: Около 2,5 кг (5,51 фунта)
Размеры (Ш x Г x В)	264 x 225 x 95 мм (10,4" x 8,6" x 3,7")
Источник питания	Универсальный вход питания (переменный ток, 100 – 240 В, 50 – 60 Гц)
Потребляемая мощность	280 Вт
Температура эксплуатации	0°C до 40°C / от 32°F до 104°F
Разъемы ввода-вывода	<ul style="list-style-type: none"> • Гнездо питания, 1 шт. • RS232, 1 шт. • Входной разъем VGA, 1 шт. • Разъем композитного видеосигнала, 1 шт. • Разъем S-Video, 1 шт. <p>Перечисленные ниже элементы относятся только к серии X1230/X1230S.</p> <ul style="list-style-type: none"> • Гнездо аудиовхода диаметром 3,5 мм, 1 шт. • Выход VGA, 1 шт. • Гнездо выхода диаметром 3,5 мм, 1 шт.
Содержимое стандартного комплекта поставки	<ul style="list-style-type: none"> • Кабель питания переменного тока, 1 шт. • Кабель VGA, 1 шт. • Кабель композитного видеосигнала, 1 шт. • Пульт ДУ, 1 шт. • Батарея, 2 шт. (для пульта ДУ) • Руководство пользователя (компакт-диск), 1 шт. • Краткое руководство пользователя, 1 шт. • Карта безопасности, 1 шт. • Чехол, 1 шт.

* Конструкция и технические характеристики могут изменяться без уведомления.

Совместимые режимы

1 Аналоговый сигнал VGA – ПК

Режимы	Разрешение	Частота кадров [Гц]	Частота строк [Гц]
VGA_60	640 x 480	59,940	31,469
VGA_72		72,809	37,861
VGA_75		75,000	37,500
VGA_85		85,008	43,269
720 x 400_70	720 x 400	70,087	31,469
720 x 400_85	720 x 400	85,000	37,900
SVGA_56	800 x 600	56,000	35,200
SVGA_60		60,317	37,879
SVGA_72		72,188	48,077
SVGA_75		75,000	46,875
SVGA_85		85,061	53,674
XGA_60	1024 x 768	60,004	48,363
XGA_70		70,069	56,476
XGA_75		75,029	60,023
XGA_85		84,997	68,667
SXGA_70	1152 x 864	70,000	63,800
SXGA_75		75,000	67,500
SXGA_60	1280 x 1024	60,020	63,981
1280 x 960_60	1280 x 960	60,000	60,000
Mac G4	640 x 480@60Hz	59,94	31,469
MAC13	640 x 480@67Hz	66,667	35,000
Mac G4	800 x 600@60Hz	60,317	37,879
MAC16	832 x 624@75Hz	74,546	49,722
Mac G4	1024 x 768@60Hz	60,004	48,363

MAC19	1024 x 768@75Hz	75,020	60,241
MAC21	1152 x 870@75Hz	75,060	68,680
WXGA_60	1280 x 768	60,000	47,400
WXGA_75		74,890	60,290
WXGA_60	1280 x 720	59,94	45,000
WXGA_60	1280 x 800	59,81	49,702
WXGA+_60	1440 x 900	59,887	59,935
16:9 timing	1366 x 768	59,790	47,712
16:9 timing	1024 x 576	59,899	35,880
Acer AspireOne	1024 x 600	60,000	37,500

2 Сигнал YPbPr

Режимы	Разрешение	Частота кадров [Гц]	Частота строк [Гц]
480 i	720 x 480 (1440 x 480)	59,94	15,73
480p	720 x 480	59,94	31,47
576 i	720 x 576 (1440 x 576)	50,00	15,63
576 p	720 x 576	50,00	31,25
720 p	1280 x 720	60,00	45,00
720 p	1280 x 720	50,00	37,50
1080 i	1920 x 1080	60,00	33,75
1080 i	1920 x 1080	50,00	28,13

3 Видеосигнал S-Video

Режимы	Частота кадров [Гц]	Частота строк [Гц]	fsc (MHz)
NTSC	15,73	60	3,58
PAL	15,63	60	4,43
SECAM	15,63	60	4,25 эти 4,41
PAL-M	15,73	60	3,58
PAL-N	15,63	60	3,58
PAL-60	15,73	60	4,43
NTSC4.43	15,73	60	4,43

Правила и замечания, касающиеся безопасности

Уведомление Федеральной комиссии по связи США (FCC)

Данное оборудование было проверено и признано соответствующим ограничениям на цифровые устройства класса В в соответствии с Частью 15 правил FCC. Целью этих ограничений является обеспечение приемлемой защиты от вредных помех при установке оборудования в жилых помещениях. Данное оборудование генерирует, использует и может распространять радиочастотное излучение и при нарушении инструкции по установке или эксплуатации может вызывать помехи при радиосвязи.

Однако даже при соблюдении инструкций по установке нет гарантии того, что в каком-то конкретном случае не возникнут помехи. Если данный прибор вызывает помехи при приеме радио- и телевизионных сигналов, что можно проверить, выключив и включив прибор, пользователю рекомендуется попытаться устранить помехи с помощью приведенных ниже мер:

- изменить ориентацию или местоположение приемной антенны;
- увеличить расстояние между приемником и прибором;
- подключить оборудование к розетке в цепи, отличной от той, к которой подключен приемник;
- обратиться за помощью к продавцу или опытному специалисту по теле- и радиотехнике.

Примечание. Экранированные кабели

Для выполнения требований правил FCC все подключения к другим вычислительным устройствам необходимо выполнять посредством экранированных кабелей.

Примечание. Периферийные устройства

К данному устройству можно подсоединить только периферийные устройства (устройства ввода-вывода, терминалы, принтеры и т.п.), сертифицированные на соответствие ограничениям класса В. Эксплуатация несертифицированных периферийных устройств может привести к помехам при приеме радио и телепередач.

Внимание.

Изменения или модификации, явно не одобренные производителем, могут повлечь за собой аннулирование права пользователя, предоставленного Федеральной комиссией по связи США, на эксплуатацию данного прибора.

Условия эксплуатации

Данное устройство соответствует Части 15 правил FCC. Эксплуатация прибора допускается при соблюдении следующих двух условий: (1) этот прибор не должен создавать вредных помех, и (2) этот прибор должен принимать все помехи, включая помехи, которые могут препятствовать нормальной эксплуатации.

Примечание. Для пользователей в Канаде

Этот цифровой прибор класса В соответствует канадским требованиям ICES-003.

Remarque a l'intention des utilisateurs canadiens

Cet appareil numérique de la classe B est conforme a la norme NMB-003 du Canada.

Канада – маломощные нелицензируемые устройства радиосвязи (RSS-210)

- a Общие сведения
Эксплуатация прибора допускается при соблюдении следующих двух условий:
 1. данный прибор не должен вызывать вредных помех, и
 2. данный прибор должен принимать все помехи, включая помехи, которые могут препятствовать его нормальной эксплуатации.
- b Эксплуатация в диапазоне 2,4 ГГц
Данный прибор предназначен для эксплуатации внутри помещения с целью предотвращения появления радиопомех для лицензированных услуг, а для установки вне помещения требуется лицензирование.

Заявление о соответствии для стран Евросоюза

Компания Acer заявляет, что проекторы данной серия соответствуют основным требованиям и другим соответствующим положениям Директивы 1999/5/ЕС. (Посетите веб-сайт <http://global.acer.com/support/certificate.htm> для получения более подробной информации).

Соответствует требованиям к сертификации Российской Федерации



ME61

Уведомление о соответствии стандартам для радиоустройств



Примечание. Приведенная ниже информация о соответствии стандартам относится к моделям с интерфейсом беспроводной локальной сети и (или) Bluetooth.

Общие сведения

Данное изделие соответствует стандартам радиочастот и безопасности любой страны или региона, в котором оно было рекомендовано для беспроводного использования. В зависимости от конфигурации данное изделие может содержать или не содержать беспроводные радиоустройства (такие как модули беспроводной локальной сети и (или) Bluetooth). Ниже приведена информация для изделий с такими устройствами.

Для стран Европейского Союза (ЕС)

Согласно Директиве R&TTE 1999/5/ЕС подтверждено соответствие следующим унифицированным стандартам:

- **Статья 3.1(а). Здоровье и безопасность**
 - EN60950-1:2001
 - EN50371:2002 (удельная мощность поглощения (SAR), обычные РЧ-устройства)
- **Статья 3.1(б). Электромагнитная совместимость**
 - EN301 489-1 V1.4.1 (общие технические требования)
 - EN301 489-3 V1.4.1 (для устройств короткого радиуса действия)
 - EN301 489-17 V1.2.1 (для оборудования с широкополосными интерфейсами и HIPETLAN)
- **Статья 3.2. Использование РЧ-спектра**
 - EN300 220-1 V1.3.1 (для устройств короткого радиуса действия, 25 – 1000 МГц, часть 1)
 - EN300 220-2 V2.1.1 (для устройств короткого радиуса действия, 25 – 1000 МГц, часть 3)
 - EN300 440-2 V1.1.2 (для устройств клоккшлрадиуса действия, 1 – 20 ГГц, часть 2)
 - EN300 328 V1.6.1 (для оборудования передачи данных, использующего диапазон 2,4 ГГц ISM)
 - EN301 893 V1.2.3 (высокопроизводительная локальная сеть RLAN с частотой 5 ГГц)

Список стран

Страны, входящие в ЕС по состоянию на май 2004 г.: Бельгия, Дания, Германия, Греция, Испания, Франция, Ирландия, Италия, Люксембург, Нидерланды, Австрия, Португалия, Финляндия, Швеция, Великобритания, Эстония, Латвия, Литва, Польша, Венгрия, Чешская республика, Словацкая республика, Словения, Кипр и Мальта. Разрешено использование в странах Европейского союза, а также в Норвегии, Швейцарии, Исландии и Лихтенштейне. Данный прибор необходимо использовать строго в соответствии с правилами и ограничениями страны, в которой он эксплуатируется. Для получения дополнительной информации обратитесь в местное представительство компании в стране, где используется прибор.



Acer America Corporation
 333 West San Carlos St., San Jose
 CA 95110, U. S. A.
 Tel : 254-298-4000
 Fax : 254-298-4147
 www.acer.com



Federal Communications Commission Declaration of Conformity

This device complies with Part 15 of the FCC Rules. Operation is subject to the following two conditions: (1) this device may not cause harmful interference, and (2) this device must accept any interference received, including interference that may cause undesired operation.

The following local Manufacturer / Importer is responsible for this declaration:

Product:	DLP Projector
Model Number:	QSV0812/QNX0813/QNX0814
Machine Type:	X1130/X1230/X1230S series
Name of Responsible Party:	Acer America Corporation
Address of Responsible Party:	333 West San Carlos St. San Jose, CA 95110 U. S. A.
Contact Person:	Acer Representative
Phone No.:	254-298-4000
Fax No.:	254-298-4147



Acer Incorporated
8F, 88, Sec. 1, Hsin Tai Wu Rd., Hsichih,
Taipei Hsien 221, Taiwan

Declaration of Conformity

We,
Acer Incorporated
8F, 88, Sec. 1, Hsin Tai Wu Rd., Hsichih, Taipei Hsien 221, Taiwan

Contact Person: Mr. Easy Lai
Tel: 886-2-8691-3089 Fax: 886-2-8691-3120
E-mail: easy_lai@acer.com.tw

Hereby declare that:

Product: DLP Projector
Trade Name: Acer
Model Number: QSV0812/QNX0813/QNX0814
Machine Type: X1130/X1230/X1230S series

Is compliant with the essential requirements and other relevant provisions of the following EC directives and that all the necessary steps have been taken and are in force to assure that production units of the same product will continue comply with the requirements.

EMC Directive 2004/108/EC as attested by conformity with the following harmonized standards:

- EN55022: 2006, AS/NZS CISPR22: 2006, Class B
- EN55024: 1998 + A1: 2001 + A2:2003
- EN61000-3-2: 2006, Class A
- EN61000-3-3: 1995 + A1: 2001+A2: 2005

Low Voltage Directive 2006/95/EC as attested by conformity with the following harmonized standard:

- EN60950-1: 2001 + A11: 2004

Council Decision 98/482/EC (CTR21) for pan- European single terminal connection to the Public Switched Telephone Network (PSTN).

RoHS Directive 2002/95/EC on the Restriction of the Use of certain Hazardous Substances in Electrical and Electronic Equipment

The standards listed below are applied to the product if built with WLAN module or wireless keyboard and mouse.

R&TTE Directive 1999/5/EC as attested by conformity with the following harmonized standard:

- **Article 3.1(a) Health and Safety**
 - EN60950-1:2001 + A11:2004
 - EN50371:2002
- **Article 3.1(b) EMC**
 - EN301 489-1 V1.6.1
 - EN301 489-17 V1.2.1
- **Article 3.2 Spectrum Usages**
 - EN300 328 V1.7.1
 - EN301 893 V1.4.1 (Applicable to 5GHz high performance RLAN).

Year to begin affixing CE marking 2008.

Easy Lai

Easy Lai Manager
Regulation Center, Acer Inc.