

Acer-projektori

X1160/X1260 -sarjat
Käyttöopas

Tekijänoikeudet © 2007. Acer Incorporated.
Kaikki oikeudet pidätetään.

Acer Projector X1160/X1260 -sarjojen käyttöopas
Ensimmäinen painos: 8/2007

Näihin tietoihin saattaa tulla muutoksia ja muutosten tekijä ei ole vastuussa muutoksista ilmoittamisesta. Tällaiset muutokset tulevat käyttöohjeen uusiin painoksiin tai lisädokumentteihin ja -julkaisuihin. Emme myönnä ohjeiden sisällölle minkäänlaista takuuta emmekä takaa niiden soveltuvuutta mihinkään käyttötarkoitukseen.

Merkitse tietokoneen mallinumero, sarjanumero ja ostopaikan tiedot alla oleviin kenttiin. Sarja- ja mallinumero löytyvät tietokoneessa olevasta tarrasta. Jos otat meihin yhteyttä, ota valmiiksi koneen sarja- ja mallinumero sekä ostopaikan tiedot.

Mitään osaa tästä julkaisusta ei saa kopioida, tallentaa tai lähettää sähköisesti, mekaanisesti, kopiaimalla, tallentamalla tai millään muulla keinolla ilman Acer Incorporatedin etukäteen antamaa kirjallista lupaa.

Acer Projector X1160/X1260-sarjat

Mallinumero: _____

Sarjanumero: _____

Postopäivämäärä: _____

Ostopaikka: _____

Acer ja Acer-logo ovat Acer Incorporatedin rekisteröityjä tavaramerkkejä. Muiden yritysten tuotteiden nimiä ja tavaramerkkejä käytetään tässä vain yksilöimistarkoituksissa ja ne ovat haltijoidensa omaisuutta.

Turvallisuuttasi ja mukavuuttasi koskevia tietoja

Lue nämä ohjeet huolellisesti. Säilytä tämä asiakirja tulevaa käyttöä varten. Noudata kaikkia tuotteeseen merkittyjä varoituksia ja ohjeita.

Laitteen pois päältä kytkeminen ennen sen puhdistamista.

Irrota laitteen virtajohto seinäpistorasiasta ennen puhdistamista. Älä käytä nestemäisiä tai aerosolipuhdistusaineita. Käytä puhdistamiseen kosteaa liinaa.

Varo pistoketta irrottaessasi laitetta verkkovirrasta

Huomioi seuraavat ohjeet, kun yhdistät tai irrotat virtajohdon ulkoisesta virtayksiköstä:

- Asenna virtalähdeyksikkö ennen kuin liität virtajohdon pistorasiaan.
- Irrota virtajohto ennen kuin irrotat virtalähdeyksikön projektorista.
- Jos järjestelmässä on useita virtalähteitä, katkaise virta järjestelmästä irrottamalla kaikki virtajohdot virtalähteistä.

Huomioi helppo pääsy

Varmista, että virtalähteeseen, johon liität virtajohdon, on helppo pääsy, ja että se sijaitsee mahdollisimman lähellä laitteen käyttäjää. Kun laitteesta pitää katkaista virta, varmista, että irrotat virtajohdon sähköpistorasiasta.



Varoitukset!

- Älä käytä tätä tuotetta veden lähellä.
- Älä aseta tätä tuotetta epävakaaile käreille, telineelle tai pöydälle. Jos tuote putoaa, se voi vahingoittua vakavasti.
- Raot ja aukot ovat tuuletusta varten laitteen luotettavan käytön varmistamiseksi ja ylikuumenemiselta suojaamiseksi. Näitä aukkoja ei saa tukkia tai peittää. Aukkoja ei saa koskaan tukkia asettamalla tuote vuoteelle, sohvalle, nukkamatolle tai vastaaville pinnoille.

Tätä tuotetta ei saa koskaan asettaa lähelle lämpöpatteria tai muita lämmönlähteitä eikä niiden päälle tai kiinteisiin rakenteisiin, jollei niissä ole kunnollista tuuletusta.

- Älä työnnä vieraita esineitä kuoren raoista projektorin sisään, sillä ne voivat koskettaa kohtia, joissa on vaarallisen korkeita jännitteitä tai osia, joihin voi syntyä oikosulkuja, jotka voivat aiheuttaa tulipalon tai sähköiskun. Älä kaada mitään nesteitä tuotteelle tai sen sisään.

- Välttääksesi vahingon syntymisen sisäisille osille ja estääksesi akun vuodon älä aseta tuotetta värähtelevälle pinnalle.
- Älä käytä laitetta urheilu-, harjoittelu- tai muussa tärähtelevässä tilassa, sillä se voi aiheuttaa odottamattoman oikosulkuvirran tai vahingoittaa roottorilaitteita tai lamppua.

Käytettävä sähkö

- Tätä laitetta on käytettävä sen arvokilvessä osoitetulla sähkövirralla. Jollet ole varma käytettävän virran laadusta, ota yhteys jälleenmyyjään tai paikalliseen sähköyhtiöön.
- Älä pidä mitään virtajohdon päällä. Älä sijoita tätä laitetta paikkaan, jossa ihmiset tallovat johtoa.
- Jos laitteen kanssa käytetään jatkojohtoa, varmista, ettei jatkojohtoon liitetyn laitteen kokonaisampeerimäärä ylitä jatkojohdon ampeerimäärää. Varmista myös, että kaikkien seinäpistorasiaan kytkettyjen laitteiden nimellisarvo ei ylitä sulakkeen nimellisarvoa.
- Älä ylikuormita virtalähdettä, moniosaista pistorasiaa tai pistorasiaa liittämällä siihen liikaa laitteita. Järjestelmän kokonaiskulutus ei saa ylittää 80 %:ia haaroituskytkennän nimellisarvosta. Jos käytetään moniosaista pistorasiaa, kuormitus ei saa ylittää 80 %:ia moniosaisen pistorasian tulojännitteestä.
- Tämän tuotteen verkkolaite on varustettu kolmijohtoisella maadoitetulla pistokkeella. Pistoke sopii vain maadoitettuun pistorasiaan. Varmista, että pistorasia on maadoitettu, ennen kuin liität siihen verkkolaitteen pistokkeen. Älä liitä pistoketta maadoittamattomaan pistorasiaan. Ota yhteyttä sähköasentajaan lisätietojen saamiseksi.



Varoitus! Maadoitusnasta on turvallisuusominaisuus. Maadoittamattoman pistorasian käyttö voi johtaa sähköiskuun ja/tai loukkaantumiseen.



Huomautus: Maadoitusnasta antaa myös hyvän suojauksen muiden lähellä olevien sähkölaitteiden aiheuttamalta odottamattomalta kohinalta, joka voi haitata tämän laitteen toimintaa.

- Käytä vain tuotteen toimitukseen kuuluvaa virtajohtoa. Jos virtajohto on vaihdettava, varmista, että uusi virtajohto täyttää seuraavat vaatimukset: irrotettava tyyppi, UL-hyväksytty/CSA-standardin mukainen, tyyppi SPT-2, virtajännite vähintään 7 A 125 V, VDE-hyväksytty tai vastaava, maksimipituus 4,6 metriä.

Laitteen huolto

Älä yritä huoltaa tätä tuotetta itse, koska kansien avaaminen tai poistaminen voi altistaa sinut kohdille, joissa on vaarallisen korkeita jännitteitä tai muita vaaroja. Turvaudu kaikessa huollossa pätevään huoltohenkilöstöön.

Irrota tämä tuote seinäpistorasiasta ja turvaudu huollossa vain pätevään huoltohenkilöstöön, kun:

- virtajohto tai pistoke on vahingoittunut, poikki tai kulunut
- Tuotteeseen on joutunut nestettä
- tuote on altistunut sateelle tai vedelle
- tuote on pudonnut tai kotelo on vahingoittunut
- tuotteen toiminnassa esiintyy selvästi erottuvia muutoksia, jotka osoittavat tarpeen huoltoon
- tuote ei toimi normaalisti, vaikka noudatetaan käyttöohjeita



.....

Huomaus: Säädä vain niitä säätöjä, joita käsitellään käyttöohjeissa, koska muiden säätöjen säätäminen väärin voi aiheuttaa vahinkoja ja ne vaativat usein koulutetulta teknikolta paljon työtä laitteen palauttamiseksi normaaliin tilaan.



.....

Varoitus! Älä käytä turvallisuussyistä yhteensopimattomia osia, kun lisää tai vaihdat osia. Kysy jälleenmyyjältä tietoja hankintamahdollisuuksista.

Laitteesi ja sen lisäosat voivat sisältää pieniä osia. Pidä ne pienten lasten ulottumilla.

Lisäturvallisuustietoja

- Älä katso projektorin linssin läpi lampun ollessa päällä. Kirkas valo saattaa vahingoittaa silmiäsi.
- Käynnistä ensin projektori ja vasta sitten signaalilähteet.
- Älä sijoita tuotetta seuraavansiin tiloihin:
 - Tilaan, joka on ahdas tai huonosti tuuletettu. Vaaditaan vähintään 50 cm tyhjää tilaa seinistä ja ilman esteetön virtaus projektorin ympäri.
 - Paikkoja, joissa lämpötilat voivat kohota erittäin korkeiksi, kuten auton sisätilat, kun kaikki ikkunat on suljettu.
 - Paikkoja, joissa liiallinen kosteus, pöly tai tupakansavu voi liata optisia osia ja lyhentää niiden käyttöikää sekä tummentaa kuvaa.
 - Sijainti lähellä palohälytystä.
 - Tiloja, joissa ympäristön lämpötila on yli 40 °C/104 °F.
 - Sijainnissa, jonka korkeus on yli 3 050 m.
- Irrota projektorin virtajohto pistorasiasta välittömästi, jos havaitset laitteessa jonkin olevan vialla. Älä käytä projektoria, jos siitä tulee savua, poikkeavaa ääntä tai hajua. Se voi aiheuttaa tulipalon tai sähköiskun.

Tässä tapauksessa irrota virtajohto heti pistorasiasta ja ota yhteys jälleenmyyjään.

- Älä käytä laitetta, jos se rikkoutuu tai pudotat sen. Ota tässä tapauksessa yhteys jälleenmyyjään, joka tutkii laitteen.
- Älä suuntaa projektorin linssiä aurinkoon. Se voi aiheuttaa tulipalon.
- Kääntäessäsi projektorin pois päältä varmista, että sen jäähdytyskierto on suoritettu ennen virran katkaisemista.
- Älä käännä päävirtakytkintä äkillisesti pois päältä tai irrota virtajohtoa käytön aikana. Se voi johtaa lampun rikkoutumiseen, tulipaloon, sähköiskuun tai muuhun ongelmaan. On parasta odottaa tuulettimen sammumista ennen päävirran sammuttamista.
- Älä kosketa ilman poistoaukon ritilää ja alalevyä, jotka kuumentuvat.
- Puhdista ilmansuodatin säännöllisesti, jos sellainen on. Lämpötila sisätiloissa voi kohota ja aiheuttaa vahinkoa, jos suodatin/tuuletusaukot ovat liian tai pölyn tukkimia.
- Älä katso ilman poistoaukon ritilään, kun projektori on käytössä. Se saattaa vahingoittaa silmiäsi.
- Avaa aina linssin sulkija tai poista linssinsuojus, kun projektori on päällä.
- Älä estä heijastuslinssin heijastusta millään esineellä projektorin ollessa käynnissä, sillä se voi aiheuttaa estävän esineen kuumentumisen ja vääntymisen tai jopa aiheuttaa tulipalon. Voit kytkeä lampun pois päältä väliaikaisesti painamalla kaukosäätimen HIDE (Piilota) -painiketta.
- Lampusta tulee erittäin kuuma käytön aikana. Anna projektorin jäähtyä noin 45 minuuttia, ennen kuin poistat lamppukokoonpanon vaihtoa varten.
- Älä käytä lamppuja, joiden nimelliskäyttöikä on kulunut umpeen. Se voi aiheuttaa niiden särkymisen harvinaisissa tilanteissa.
- Älä koskaan vaihda lamppukokoonpanoa tai muuta elektronista osaa, jos projektorin virtajohtoa ei ole irrotettu pistorasiasta.
- Laite ilmoittaa, kun lamppu on syytä vaihtaa. Vaihda lamppu, kun saat varoitusviestejä.
- Anna laitteen jäähtyä ennen lampun vaihtamista ja noudata sitten lampunvaihto-ohjeita.
- Vaihdettuasi lampun, palauta "Lamp Hour Reset (Nollaa lampputunnit)" -toiminto näyttövalikon kohdassa "Management (Asetukset)".
- Älä yritä purkaa projektoria itse. Laitteen sisällä on vaarallisen voimakkaita jännitteitä, jotka voivat vahingoittaa sinua. Ainoa käyttäjän huollettavissa oleva osa on lamppu, jolla on oma irrotettava kantensa. Turvaudu kaikessa huollossa pätevään huoltohenkilöstöön.
- Älä aseta projektoria pystyyn. Se voi johtaa projektorin kaatumiseen, mikä voi aiheuttaa vammoja tai vahinkoa.
- Tällä projektorilla voi esittää kuvat käänteisesti kattokiinnityksessä. Käytä vain Acerin kattoasennussarjaa projektorin kiinnittämisessä kattoon ja varmista, että se on asennettu lujasti.

Käyttöympäristö langattoman toiminnon käytössä (valinnainen)



Varoitus! Sammuta turvallisuussyistä kaikki langattomat tai radiolähetyslaitteet, kun käytät laitetta seuraavanlaisissa olosuhteissa. Näihin laitteisiin voi kuulua, mutta ei niihin rajoittuen: langaton LAN (WLAN), Bluetooth ja/tai 3G.

Muista noudattaa alueen voimassaolevia erikoissäädöksiä ja sammuta laite aina, kun sen käyttö on kielletty, tai kun se voi aiheuttaa häiriötä tai vaaraa. Käytä laitetta vain normaaleissa käyttöasennoissa. Tämä laite on RF-altistumisohjeiden mukainen normaalisti käytettäessä, ja kun sekä laite että sen antenni on sijoitettu vähintään 1,5 cm:n päähän käyttäjän kehosta. Vaatetuksessa ei saisi olla metalliosia, ja laite tulisi sijoittaa yllä mainitun välimatkan päähän kehosta.

Tämä laite vaatii hyvälaatuisen yhteyden verkkoon, jotta datatiedostoja tai viestejä voisi lähettää onnistuneesti. Joissakin tapauksessa datatietojen tai viestien lähetyksessä voi viivästyä, kunnes käyttöolosuhteet ovat hyvät.

Varmista, että yllämainittuja etäisyysohjeita noudatetaan, kunnes lähetyks on valmis.

Laitteen osat ovat magneettisia. Laite voi vetää puoleensa metallimateriaalia, joten kuulolaitetta käyttävä henkilö ei saisi pitää laitetta korvaa vasten. Älä aseta luottokortteja tai magneettisia tallennusvälineitä laitteen lähelle, koska niihin tallennetut tiedot voivat hävitä.

Lääkintälaitteet

Kaikkien radiolähetyslaitteiden käyttö, mukaan lukien matkapuhelimet, voi häiritä riittämättömästi suojattujen lääkitäilaitteiden toimintaa. Kysy lääkäriltä tai lääkitäilaitteen valmistajalta onko laitteet suojattu riittävästi ulkoiselta radiotaajuusenergialta, tai jos sinulla on aiheesta muuta kysyttävää. Sammuta laite terveydenhoitokiinteistöissä, jos näissä tiloissa olevat kieltomerkit niin kehottavat. Sairaalat tai terveyskeskukset voivat käyttää laitteita, jotka voivat olla herkkiä ulkoisille radiotaajuuslähetyksille.

Tahdistimet. Tahdistimien valmistajat suosittelevat 15,3 cm minimietäisyyttä langattomien laitteiden ja tahdistimen välillä, jotta vältetään mahdollinen tahdistimen häirintä. Nämä suositukset ovat yhdenmukaisia Wireless Technology Researchin riippumattomien tutkimusten ja suositusten kanssa. Henkilöt, joilla on sydämen tahdistin, pitäisi tehdä seuraavaa:

- Pidä laite aina yli 15,3 senttimetrin etäisyydellä tahdistimesta.
- Älä kanna laitetta lähellä tahdistintasi, kun laite on kytketty päälle. Jos epäilet häirintää, sammuta laite ja siirrä se.

Kuulolaitteet. Jotkut langattomat digitaaliset laitteet voivat häiritä joitakin kuulolaitteita. Jos häirintää esiintyy, kysy neuvoa palveluntarjoajaltasi.

Ajoneuvot

Radiotaajuussignaalit voivat vaikuttaa väärin asennettuihin tai väärin suojattuihin moottoriajoneuvojen järjestelmiin, kuten elektroniseen polttoaineen suihkutukseen, elektroniseen lukkiutumattomiin jarrujärjestelmiin, elektronisiin nopeudensäätöjärjestelmiin ja turvavyynyjärjestelmiin. Saat lisätietoja kysymällä ajoneuvosi valmistajalta tai merkin edustajalta lisälaitteista. Vain pätevä huoltohenkilöstä saa huoltaa laitetta tai asentaa laitteen ajoneuvoon. Virheellinen asennus tai huolto voi olla vaarallinen ja saattaa johtaa laitetta koskevan takuun raukeamiseen. Tarkista säännöllisesti, että ajoneuvon langaton laite on kiinnitetty ja toimii oikein. Älä säilytä palavia nesteitä, kaasuja tai räjähtäviä materiaaleja samassa osastossa kuin laitetta, sen osia tai lisäosia. Muista, että ajoneuvoissa, joissa on turvavyyny, ne voivat laajentua suurella voimalla. Älä aseta esineitä, mukaan lukien asennetut tai kannettavat laitteet, turvavyynjen yläpuolella olevalle alueella tai laajentumisalueelle. Jos ajoneuvon sisällä oleva langaton laite on väärin asennettu ja ilmatyyny laukeaa, voi aiheutua vakavia vammoja.

Laitteen käyttö lentokoneessa on kielletty. Sammuta laite ennen siirtymistä lentokoneeseen. Langattomien telelaitteiden käyttö lentokoneessa voi johtaa vaaraan lentokoneen toiminnassa, häiritä langatonta puhelinverkkoa ja voi olla laitonta.

Mahdollisesti räjähdysalttiit ympäristöt

Sammuta laite, kun olet alueella, jossa on räjähdysriskin mahdollisuus ja tottele kaikkia signaaleita ja ohjeita. Mahdollisesti räjähtävä alue sisältää alueet, jolla sinut normaalisti pyydetään sammuttamaan ajoneuvon moottori. Kipinät sellaisella alueella voivat johtaa räjähdykseen tai tulipaloon, jotka aiheuttavat fyysisiä vammoja tai jopa kuolemaan. Sammuta laite tankkauspaikoissa, kuten lähellä polttoainepumppuja huoltoasemilla. Huomioi radiolaitteiden käytön rajoitukset polttoainetarvikkoalueilla, varastoissa ja jakelualueilla, kemiantehtailla tai missä tapahtuu räjäytystöitä. Alueet, jotka ovat mahdollisesti räjähdysalttiita, ovat usein mutta eivät aina, selvästi merkittyjä. Niihin kuuluvat laivojen kannenalaiset osat, kemiallisten tuotteiden siirto- tai varastokiinteistöt, ajoneuvot, jotka käyttävät nesteytettyä polttoainekaasua (kuten propaania tai butaania) ja alueet, jossa ilma sisältää kemikaaleja tai hiukkasia, kuten jyvää, tomua tai metallipölyä.

Huomioi kuunnellussa

Noudata seuraavia ohjeita suojellaksesi kuuloasi.

- Lisää äänenvoimakkuutta vähitellen, kunnes kuulet selvästi ja mukavasti.
- Älä lisää enää äänenvoimakkuutta, kun korvasi ovat sopeutuneet.
- Älä kuuntele musiikkia kovalla äänenvoimakkuudella pitkiä aikoja.
- Älä lisää äänenvoimakkuutta peittääkseen ympäristön meluisuuden.
- Vähennä äänenvoimakkuutta, jollet kuule lähellä olevien ihmisten puhetta.

Hävitysohjeet

Älä heitä tätä elektronista tuotetta roskeen hävittäessäsi sen. Saastumisen minimoimiseksi ja globaalin ympäristön parhaimmin suojelemiseksi kierrätä laite. Saat lisätietoja sähkö- ja elektroniikkajättesäännöksistä (WEEE) osoitteesta <http://global.acer.com/about/sustainability.htm>

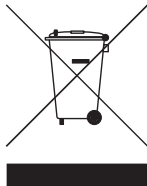

Elohopeaneuvonta

Projektoreille tai elektronisille tuotteille, joissa on LCD/CRT-monitori tai näyttö:



Tämän tuotteen sisällä olevissa lampuissa on elohopeaa ja ne on kierrätettävä tai hävitettävä paikallisen, valtion tai liittovaltion lakien mukaisesti. Saat lisätietoja ottamalla yhteyden Electronic Industries Allianceen osoitteessa www.eiae.org. Lamppua koskevia hävitystietoja saa osoitteesta www.lamprecycle.org

Asiat tärkeysjärjestyksessä

Käyttöhuomautus

Tee näin:

- Sammuta laite ennen sen puhdistamista.
- Puhdista laitteen ulkokuori miedolla puhdistusaineella kostutetulla, pehmeällä liinalla.
- Irrota virtapistoke pistorasiasta, jos laitetta ei käytetä pitkään aikaan.

Älä tee tätä:

- Älä tuki laitteen ilmankiertoaukkoja.
- Älä käytä laitteen puhdistamiseen hankaavia puhdistusaineita, vahoja tai liuottimia.
- Älä käytä seuraavanlaisissa olosuhteissa:
 - Äärimmäisen kuumassa, kylmässä tai kosteassa ympäristössä.
 - Pölyisessä tai likaisessa ympäristössä.
 - Voimakkaita magneettikenttiä muodostavien laitteiden läheisyydessä.
 - Älä aseta suoraan auringonvaloon.

Varotoimet

Noudata tässä käyttöoppaassa suositeltuja varoituksia, varotoimia ja huoltotoimenpiteitä laitteen eliniän pidentämiseksi.



Varoitus:

- Älä katso projektorin linssin läpi lampun ollessa päällä. Kirkas valo saattaa vahingoittaa silmiäsi.
- Vältäaksesi tulipalon tai sähköiskun vaaraa, älä altista tätä tuotetta sateelle tai kosteudelle.
- Älä avaa tai pura tuotetta, sillä se voi aiheuttaa sähköiskun.
- Anna laitteen jäähtyä ennen lampun vaihtamista ja noudata sitten lampunvaihto-ohjeita.
- Laite ilmoittaa kun lamppu on syytä vaihtaa. Vaihda lamppu, kun saat varoitusviestejä.
- Vaihdettuasi lampun, palauta "Lamp Hour Reset (Nollaa lampputunnit)"-toiminto näyttövalikon kohdassa "Management (Asetukset)".
- Kääntäessäsi projektorin pois päältä, varmista että sen jäähdytyskierto on suoritettu ennen virran katkaisemista.
- Käynnistä ensin projektori ja vasta sitten signaalilähteet.
- Linssin suojeus ei saa olla päällä projektorin ollessa toiminnassa.
- Kun lampun toiminta päättyy, se sammuu ja siitä kuuluu äänekäs poksahdus. Jos näin tapahtuu, laite ei käynnisty, ennen kuin lamppu on vaihdettu. Vaihtaessasi lampun, seuraa kohdassa "Lampun vaihtaminen" annettuja ohjeita.

Turvallisuuttasi ja mukavuuttasi koskevia tietoja	iii
Asiat tärkeysjärjestyksessä	x
Käyttöhuomautus	x
Varotoimet	x
Johdanto	1
Toiminnot	1
Pakkaus	2
Projektorinyleiskatsaus	3
Yleiskuva projektorista	3
Kaukosäätimen ja ohjauspaneelin toiminnot	4
Aluksi	6
Projektorin liittäminen	6
Projektorin kytkeminen päälle/pois päältä	7
Projektorin kytkeminen päälle	7
Projektorin sammuttaminen	8
Heijastetun kuvan säätäminen	9
Heijastetun kuvan korkeuden säätäminen	9
Kuvan koon ja etäisyyden optimointi	10
Haluttuun kuvakokoon pääseminen säätämällä etäisyyttä ja zoomia	12
Käyttäjän ohjaimet	14
Acer Empowering -teknologia	14
Näyttövalikot (OSD)	15
Väriasetus	16
Kuva-asetus	17
Hallinta-asetus	19
Audio setting (Ääniasetus)	21
Language setting (Kieliasetus)	22
Liitteet	23
Vianetsintä	23
Merkkivalo- ja hälytysmäärittelyluettelo	27
Lampun vaihtaminen	28

Sisältö

Kattoasennus	29
Tekniset tiedot	32
Yhteensopivuustilat	34
Säädökset ja turvallisuushuomautukset	36

Johdanto

Toiminnot

Tämä tuote on single-chip DLP®-projektor. Laitteen eriomaisia toimintoja ovat:

- DLP®-teknologia
- X1160-sarja: Natiivi 800 x 600 SVGA -tarkkuus
X1260-sarja: Natiivi 1024 x 768 XGA -tarkkuus
Tuki 4:3/16:9 kuvasuhteelle
- ColorBoost-tekniikalla erinomainen väritarkkuus
- Parempi lumen-valoteho ja 2000:1-kontrastisuhde
- Monipuoliset näyttötilat (Vakio, Video, Kirkas, Blackboard, User1, User2) optimaaliseen toimintaan kaikissa tilanteissa
- NTSC/PAL/SECAM-yhteensopiva ja tuki HDTV:lle (720p, 1080i)
- eCaring-painike näyttää Acer Empowering -toiminnot (eView, eTimer) helpottamaan asetusten säätöä
- Edistynyt digitaalinen keystone-korjaus tarjoaa ihanteelliset esitykset
- Monikieliset näyttövalikot (OSD)
- X1160: Käsien tarkennus ja kiinteä linssi
X1260: Käsien tarkennettava heijastuslinssi zoomautuu enintään 1,1X
- 2 x digitaalinen zoomi ja panorointiliiketoiminto
- Microsoft Windows 2000, XP, Vista OS yhteensopiva

Pakkaus

Tämän projektorin mukana tulevat kaikki jäljempänä näytetyt kohteet .
Tarkista sisältö varmistaaksesi, että yksikössä on kaikki tallella Ota välittömästi yhteyttä jälleenmyyjään, jos jokin osa jää puuttumaan.



Projektorin linssinsuojuksella

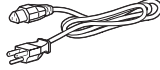

Virtajohto



VGA-kaapeli



Komposiittivideokaapeli



Akku



Turvallisuuskortti



Käyttöopas



Kaukosäädin



Pika-aloitusopas

Projektorin yleiskatsaus

Yleiskuva projektorista

Etu/yläpuoli

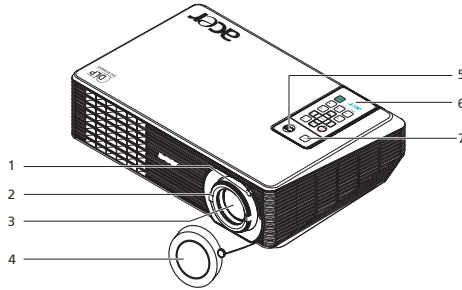

#	Kuvaus	#	Kuvaus
1	Zoomausrenkas (X1260-sarja)	5	Virtapainike ja Virtamerkkivalo
2	Tarkennusrenkas	6	Kaukosäädin
3	Zoomin linssi	7	Kaukosäätimen vastaanotin
4	Linssinsuojus		

Takapuoli

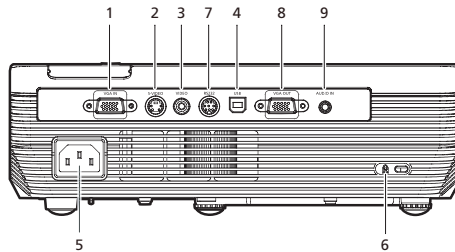

#	Kuvaus	#	Kuvaus
1	PC-analoginen signaali/HDTV/ komponenttivideotulo-liitin	6	Kensington™ lock port
2	S-videotulo-liitin	Seuraavat osat ovat vain X1260 sarjoissa:	
3	Komposiittivideotulo-liitin	7	RS232-liitin
4	USB-liitin	8	Monitorin ketjutusulostulo-liitin (VGA-Out)
5	Pistoke	9	Audiotulo-liitin

Kaukosäätimen ja ohjauspaneelin toiminnot

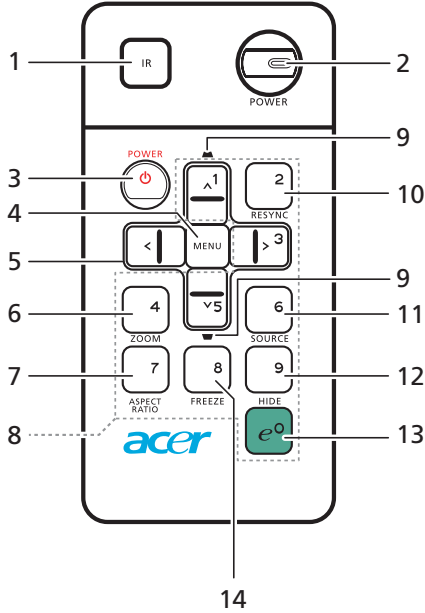

#	Kuvake	Toiminto	Kuvaus
1		Infrapunälähetin	Lähetää signaalia projektoriin.
2		Virta/Virtamerkkivalo	Virtapainike ja Virtamerkkivalo.
3		VIRTA	Katso sisältö kohdassa " Projektorin kytkeminen päälle/pois päältä ".
4		VALIKKO	<ul style="list-style-type: none"> Paina "VALIKKO" käynnistääksesi näyttövalikon (OSD), siirtyäksesi takaisin edelliseen vaiheeseen näyttövalikkotoiminnossa tai poistuaksesi näyttövalikosta. Vahvista kohteiden valinta.
5		Nelisuuntaiset valintanäppäimet	Käytä ylös-, alas-, vasemmalle-, oikealle- painikkeita valitaksesi kohtia tai tehdäksesi säätöjä valintaasi.
6		ZOOMI	Lähentää tai loitontaa projektorin heijastamaa kuvaa.
7		KUVASUHDE	Halutun kuvasuhteen valitsemiseen (Auto/4:3/16:9).
8		Näppäimistö 0-9	Paina " 0-9 " kirjoittaaksesi salasanan kohdassa "turva-asetukset".
9		Kuvan muodon korjaus	Säätää projektorin kallistuman aiheuttamaa kuvahäiriötä (± 40 astetta).
10		RESYNC	Synkronoi projektorin automaattisesti vastaamaan lähdesignaalia..

#	Kuvake	Toiminto	Kuvaus
11		LÄHDE	Paina " LÄHDE " valitaksesi RGB-, Komponentti-, S-video-, Komposiitti- ja HDTV-lähteet.
12		PIILOTA	Kytkee videon pois päältä hetkellisesti. Paina " PIILOTA ", jos haluat piilottaa kuvan, paina uudelleen näyttääksesi kuvan.
13		Empowering-avain	Ainutlaatuiset Acer-toiminnot: eView, eTimer Management.
14		PYSÄYTYS	Näytettävän kuvan pysäyttämiseen.

Huomautus:

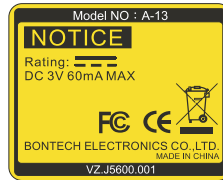

Kauko-ohjaimen sijoitus

Katso kuvaa kaukosäätimen kiinnittämiseksi projektoriin.

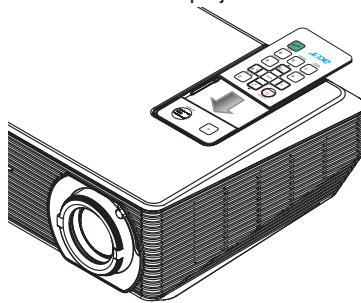

Aluksi

Projektorin liittäminen

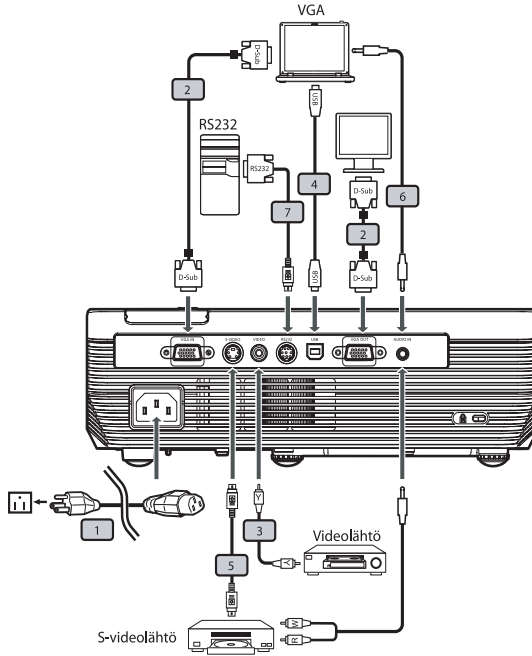

#	Kuvaus	#	Kuvaus
1	Virtajohto	5	S-videokaapeli
2	VGA-kaapeli	6	Audiokaapeliliitin/liitin
3	Komposiittivideokaapeli	7	RS232-kaapeli
4	USB-kaapeli		



Huomautus: Varmistaaksesi, että projektori toimii kunnolla tietokoneesi kanssa, varmista, että näyttötilan ajoitus on yhteensopiva projektorin kanssa.

Projektorin kytkeminen päälle/pois päältä

Projektorin kytkeminen päälle

- 1 Poista linssinsuojus (Kuva 1).
- 2 Varmista, että virtajohto ja signaalikaapeli on liitetty kunnolla. Virtamerkkivalo vilkkuu punaisena.
- 3 Käynnistä projektori painamalla ohjauspaneelin "**Virta**" -painiketta, jolloin virtamerkkivalo muuttuu siniseksi. (Kuva 2)
- 4 Käynnistä lähde (tietokone, kannettava tietokone, videolaite, jne.). Projektori löytää lähteen automaattisesti.
 - Jos "Lock (Lukitus)" ja "Source (Lähde)" -kuvakkeet näkyvät näytössä, se tarkoittaa, että projektori on lukittu määrättyyn lähdetyyppiin ja sen tyyppistä tulosignaalia ei ole havaittu.
 - Jos näytössä näkyy viesti "No signal (Ei signaalia)", varmista, että signaalikaapelit on liitetty kunnolla.
 - Jos yhdistät samanaikaisesti useita lähteitä, käytä tulojen vaihtamiseen kaukosäätimen "Source" (Lähde) -painiketta.

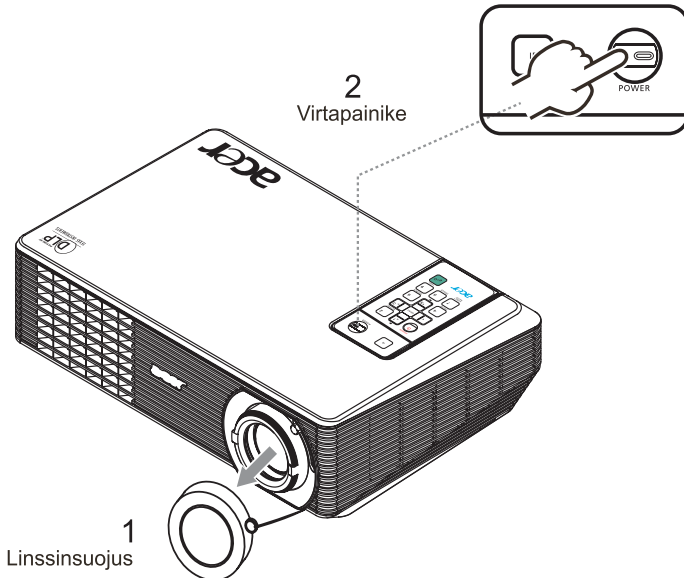

Projektorin sammuttaminen

- 1 Projektori sammutetaan painamalla "Virta"-painiketta kahdesti. Seuraava viesti näkyy näytössä 5 sekuntia.

**"Please press power button again to complete the shutdown process."
(Paina virtapainiketta uudelleen päättääksesi sammutusprosessin).**

- 2 Välittömästi virrankatkaisun jälkeen virtamerkkivalo vilkkuu nopeasti punaisena ja tuuletin/tuulettimet jatkavat toimintaansa noin 120 sekuntia. Tällä varmistetaan järjestelmän jäähtyminen oikein.
- 3 Kun järjestelmän jäähtytys on valmis "Virta" -merkkivalo muuttuu tasaisen punaiseksi, mikä tarkoittaa, että projektori on siirtynyt valmiustilaan.
- 4 Virtajohdon irrottaminen on nyt turvallista.



.....
Varoitus: Älä käynnistä projektoria heti sen päältä kytkemisen jälkeen.



.....
Huomautus: jos haluat kytkeä projektorin takaisin päälle, sinun on odotettava vähintään 60 sekuntia, ennen kuin painat "Virta" -painiketta käynnistääksesi projektorin uudelleen.



.....
Varoitusvalot:

- Jos projektori sammuu automaattisesti ja **Virta** -merkkivalo vuoroin vilkkuu nopeasti PUNAISENA ja palaa tasaisena SINISENÄ, ota yhteys paikalliseen jälleenmyyjään tai huoltokeskukseen.
- Jos projektori sammuu automaattisesti ja **Virta** -merkkivalo vuoroin vilkkuu nopeasti PUNAISENA ja palaa tasaisena SINISENÄ, projektori on ylikuumentunut. Alla oleva viesti tulee näyttöön, jos ylikuumenemista on tapahtumassa:
"Projector Overheated. (Projektori ylikuumentunut. Lamp will automatically turn off soon." (Lamppu sammuu pian automaattisesti.)
- Jos **Virta** -merkkivalo vilkkuu vuoroin nopeasti PUNAISENA ja tasaisena SINISENÄ ja alla oleva viesti näkyy näytöllä, ota yhteys paikalliseen jälleenmyyjään tai huoltokeskukseen:
"Fan fail. Lamp will automatically turn off soon." (Tuuletinvika. Lamppu sammuu pian automaattisesti.)

Heijastetun kuvan säätäminen

Heijastetun kuvan korkeuden säätäminen

Tämä projektori on varustettu kuvan korkeuden säädön mahdollistavalla säätöjalalla.

Kuvan nostaminen/laskeminen:

- 1 Käytä kallistuman säätökierroa (Kuva 1) kuvan kulman hienosäätöön.

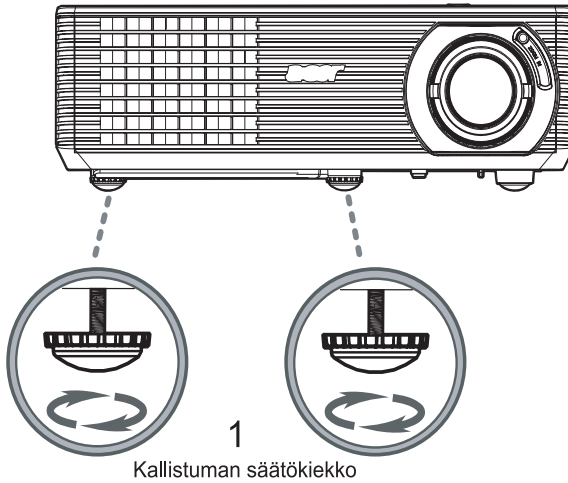

Kuvan koon ja etäisyyden optimointi

Katso alla olevasta taulukosta saavutettavissa olevat optimaaliset kuvakoot, kun projektori on sijoitettu halutulle etäisyydelle heijastuspinnasta.

- X1160-sarja - esimerkki: Jos projektori on 3 m etäisyydellä heijastuspinnasta, hyvä kuvanlaatu on mahdollinen kuvakoossa 76".
- X1260-sarja - esimerkki: Jos projektori on 3 m etäisyydellä heijastuspinnasta, hyvä kuvanlaatu on mahdollinen kuvakoossa välillä 69" - 76".



Huomautus: Huomautuksena alla olevaan kuvaan, vaaditaan 133 cm:n tila, kun projektori on sijoitettu 3 m etäisyydelle.

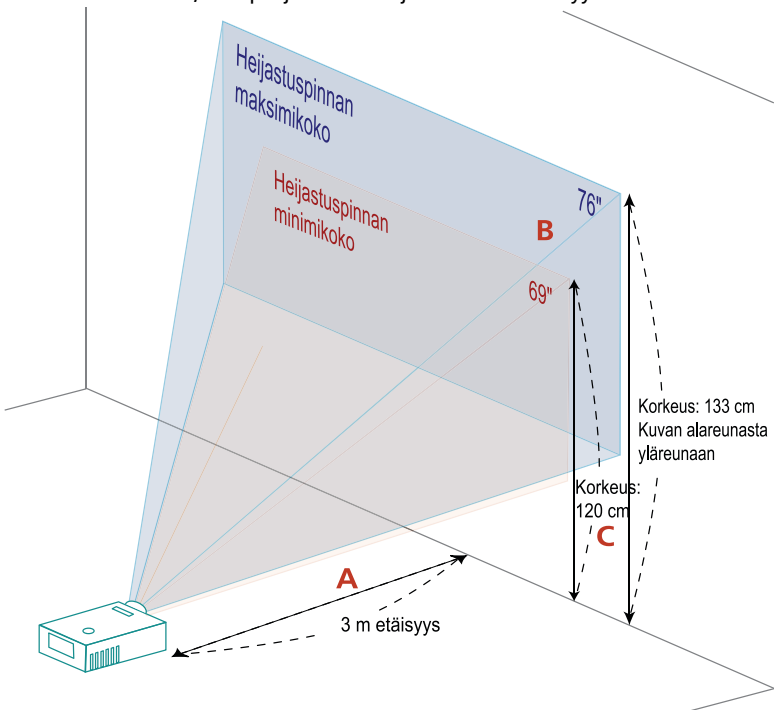

Kuva: Kiinteä etäisyys eri zoomilla ja heijastuspinnan koolla. (vain X1260-sarjalla, X1160-sarjalla on kiinteästi zoomattu linssi)

X1260-sarja

Haluttu etäisyys (m) <A>	Heijastuspinnan koko			Yläreuna	Heijastuspinnan koko			Yläreuna	
	(Min.zoomi)						(Maks.zoomi)		
	Halkaisija (tuumaa) 	L (cm) x K (cm)	Kuvan alareunasta yläreunaan (cm) <C>	Halkaisija (tuumaa) 	L (cm) x K (cm)	Kuvan alareunasta yläreunaan (cm) <C>			
1,5	34	70 x 52	60	38	77 x 58	66			
2	46	93 x 70	80	50	103 x 77	88			
2,5	57	116 x 87	100	63	128 x 96	111			
3	69	140 x 105	120	76	154 x 115	133			
3,5	80	163 x 122	140	88	179 x 135	155			
4	92	186 x 140	160	101	205 x 154	177			
4,5	103	209 x 157	181	114	231 x 173	199			
5	114	233 x 174	201	126	256 x 192	221			
6	137	279 x 209	241	151	308 x 231	265			
7	160	326 x 244	281	177	359 x 269	310			
8	183	372 x 279	321	202	410 x 308	354			
9	206	419 x 314	361	227	462 x 346	398			
10	229	465 x 349	401	252	513 x 385	442			
11	252	512 x 384	441	278	564 x 423	487			
12	275	558 x 419	481	303	615 x 462	531			

Zoomausuhde: 1,1x

X1160-sarja

Haluttu etäisyys (m) <A>	Heijastuspinnan koko		Yläreuna
	Halkaisija (tuumaa) 	L (cm) x K (cm)	Kuvan alareunasta yläreunaan (cm) <C>
1,5	38	77 x 58	66
2	50	103 x 77	88
2,5	63	128 x 96	111
3	76	154 x 115	133
3,5	88	179 x 135	155
4	101	205 x 154	177
4,5	114	231 x 173	199
5	126	256 x 192	221
6	151	308 x 231	265
7	177	359 x 269	310
8	202	410 x 308	354
9	227	462 x 346	398
10	252	513 x 385	442
11	278	564 x 423	487
12	303	615 x 462	531

Haluttuun kuvakokoon pääseminen säätämällä etäisyyttä ja zoomia

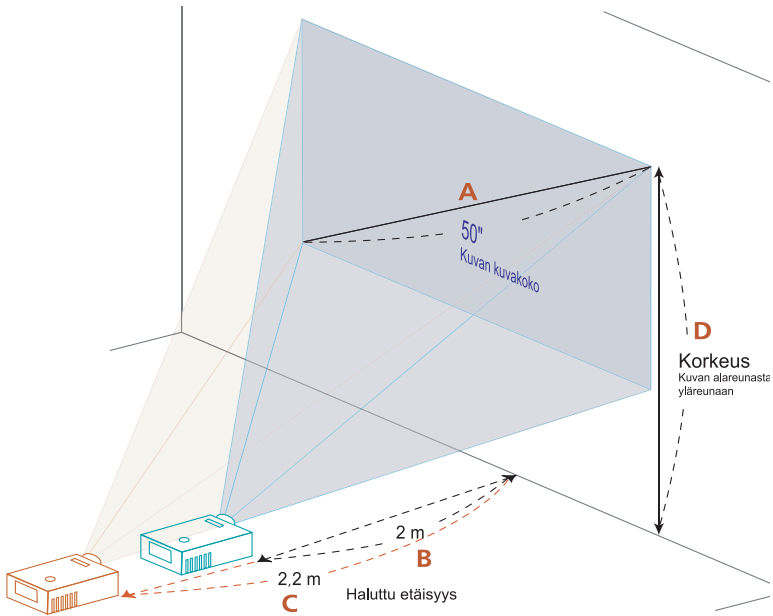

Alla olevassa taulukossa näytetään, kuinka saavutetaan haluttu kuvakoko säätämällä joko sijaintia tai zoomausrengasta.

- X1160-sarja - esimerkki: 50 tuuman kuvakoon saavuttamiseksi projektori asetetaan 2 m etäisyydelle heijastuspinnasta.
- X1260-sarja - esimerkki: 50 tuuman kuvakoon saavuttamiseksi projektori asetetaan 2 m tai 2,2 m etäisyydelle heijastuspinnasta ja zoomia säädetään vastaavasti.

X1260-sarja

Haluttu kuvakoko		Etäisyys (m)		Yläreuna (cm)
Halkaisija (tuumaa) <A>	L (cm) x K (cm)	Maks.zoomi 	Min.zoomi <C>	Kuvan alareunasta yläreunaan <D>
30	61 x 46	1,2	1,3	53
40	81 x 61	1,6	1,7	70
50	102 x 76	2,0	2,2	88
60	122 x 91	2,4	2,6	105
70	142 x 107	2,8	3,1	123
80	163 x 122	3,2	3,5	140
90	183 x 137	3,6	3,9	158
100	203 x 152	4,0	4,4	175
120	244 x 183	4,8	5,2	210
150	305 x 229	5,9	6,6	263
180	366 x 274	7,1	7,9	315
200	406 x 305	7,9	8,7	351
250	508 x 381	9,9	10,9	438
300	610 x 457	11,9		526







Zoomausuhde: 1,1x

X1160-sarja

Haluttu etäisyys (m) <A>	Heijastuspinnan koko		Yläreuna
	Halkaisija (tuumaa) 	L (cm) x K (cm)	Kuvan alareunasta yläreunaan (cm) <D>
30	61 x 46	1,2	53
40	81 x 61	1,6	70
50	102 x 76	2,0	88
60	122 x 91	2,4	105
70	142 x 107	2,8	123
80	163 x 122	3,2	140
90	183 x 137	3,6	158
100	203 x 152	4,0	175
120	244 x 183	4,8	210
150	305 x 229	5,9	263
180	366 x 274	7,1	315
200	406 x 305	7,9	351
250	508 x 381	9,9	438
300	610 x 457	11,9	526

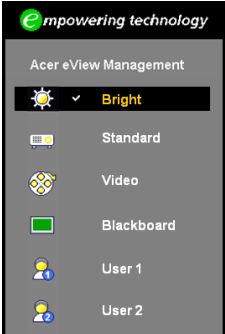
Käyttäjän ohjaimet







Acer Empowering -teknologia

<p>Empowering näppäin</p> 	<p>Acer Empowering -näppäin tarjoaa kaksi ainutlaatuista Acer-toimintoa, jotka ovat Acer eView Management, Acer eTimer Management. Paina ""-näppäintä yli sekunnin käynnistääksesi OSD-päävalikon muokataksesi sen toimintoa.</p>
<p>Acer eView Management</p> 	<p>Paina "" käynnistääksesi Acer eView Management -alavalikon.</p> <p>"Acer eView Management" on näyttötilavalintaa varten. Katso lisätietoja kohdasta Näyttövalikot (OSD).</p>
<p>Acer eView Management</p> 	<p>Paina "" käynnistääksesi Acer eTimer Management -alavalikon.</p> <p>"Acer eTimer Management" tarjoaa muistutustoiminnon esitysaikasäätimelle. Katso lisätietoja kohdasta Näyttövalikot (OSD).</p>

Näyttövalikot (OSD)

Projektorissa on monikielisiä näyttövalikkoja, joiden avulla voit säätää kuvaa ja muuttaa useita asetuksia.

OSD-valikkojen käyttö

- Avaa näyttövalikko painamalla kaukosäätimen **"Valikko"** -painiketta.
- Kun OSD-näyttö tulee näkyviin, paina   -näppäimiä valitaksesi jonkin päävalikon kohdista. Kun olet valinnut halutun valikkokohtaan, paina  siirtyäksesi alavalikkoon ominaisuuden asettamiseksi.
- Valitse haluamasi kohta   -näppäimillä ja säädä asetuksia   -näppäimillä.
- Valitse seuraava säädettävä kohta alavalikosta ja säädä sitä edellä kuvatulla tavalla.
- Paina kaukosäätimen **"Valikko"** -painiketta, jolloin näyttö palaa päävalikkoon.
- Voit poistua näyttövalikosta painamalla kaukosäätimen **"Valikko"** -näppäintä uudelleen. Näyttövalikko sulkeutuu ja projektori tallentaa uudet asetukset automaattisesti.



Väriasetus

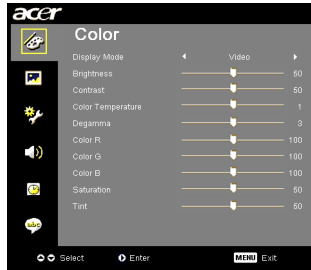

Display Mode (Esitysmoodi)	<p>Erilaisille kuvatyypeille on valmiiksi asetettuja optimoituja asetuksia.</p> <ul style="list-style-type: none"> • Standard (Vakio): Normaaliin ympäristöön. • Video: Videokuvan toistamiseen kirkkaassa ympäristössä. • Bright (Kirkas): Kirkkauden optimointiin. • BlackBoard: BlackBoard-tila parantaa väriä projisoitaessa. • User1: Muistaa käyttäjän asetukset. • User2: Muistaa käyttäjän asetukset.
Brightness (Kirkkaus)	<p>Säädä kuvan kirkkautta.</p> <ul style="list-style-type: none"> • Paina ◀ tummentaa kuvaa. • Paina ▶ valaistaa kuvaa.
Contrast (Kontrasti)	<p>"Contrast (Kontrasti)" säätää kuvien tummimpien ja vaaleimpien kohtien välistä suhdetta. Kontrastin säätäminen muuttaa valkoisen ja mustan määrää kuvassa.</p> <ul style="list-style-type: none"> • Paina ◀ vähentää kontrastia. • Paina ▶ lisää kontrastia.
Color Temperature (Väriämpötila)	<p>Säädä väriämpötilaa. Korkeammassa väriämpötiloissa näytön kuva näyttää kylmemmältä ja alhaisimissa väriämpötiloissa lämpimämmältä.</p>
Degamma (Gammakorjaus)	<p>Vaikuttaa tumman maiseman esittämiseen. Mitä suurempi gamma-arvo, sen kirkkaamman maisema näyttää.</p>
Color R (Väri R)	<p>Säätää punaista väriä</p>
Color G (Väri G)	<p>Säätää vihreää väriä</p>
Color B (Väri B)	<p>Säätää sinistä väriä</p>
Saturation (Värikylläisyys)	<p>Säätää videokuvan mustavalkoisesta täysvärikuvaan.</p> <ul style="list-style-type: none"> • Paina ◀ vähentää kuvan värimäärää. • Paina ▶ lisää kuvan värimäärää.

Tint (Sävy)	<p>Säätää punaisen ja vihreän väritasapainoa.</p> <ul style="list-style-type: none"> • Paina ◀ lisätäksesi vihreän määrää kuvassa. • Paina ▶ lisätäksesi punaisen määrää kuvassa.
-------------	---







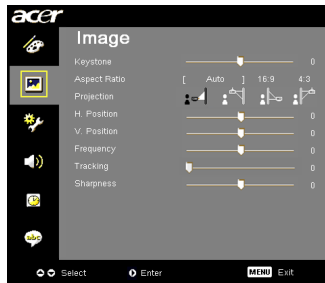



Huomautus: "Saturation (Värikylläisyys)" -ja "Tint (Sävy)" -toiminnot eivät ole tuettuja tietokonetilassa ja DVI-tilassa.

Kuva-asetus



Keystone (Kuvan muodon korjaus)	<p>Säätää kallistuman aiheuttamaa kuvahäiriötä. (±40 astetta)</p>
Aspect Ratio (Kuvasuhte) 	<p>Valitse kuvan muotosuhde tällä toiminnolla.</p> <ul style="list-style-type: none"> • Auto (Automaattinen): Säilytä kuvan alkuperäinen leveys- korkeussuhde ja maksimoi kuvan sopivuus natiiveihin vaaka- tai pystypikseleihin. • 4:3: Kuva skaalautuu näyttöön sopivaksi ja näytetään 4:3 kuvasuhteella. • 16:9: Kuva skaalautuu näytön leveyteen sopivaksi ja korkeus säädetään näyttämään kuva 16:9 kuvasuhteessa.
Projection (Projisointitapa) 	<p>Työpöydän etuosa</p> <ul style="list-style-type: none"> • Tehdasasetus.
	<p>Etukatto</p> <ul style="list-style-type: none"> • Valitessasi tämän toiminnon, projektori kääntää kuvan ylösalaisin katosta heijastamista varten.

	<p>Työpöydän takaosa</p> <ul style="list-style-type: none"> Valitessasi tämän toiminnon, projektori kääntää kuvan niin, että voit heijastaa läpikuultavan valkokankaan takaa.
	<p>Takakatto</p> <ul style="list-style-type: none"> Valitessasi tämän toiminnon, projektori kääntää kuvan samanaikaisesti sivu- ja pystysuunnassa. Voit heijastaa katosta valkokankaan takaa.
H. Position (Vaakakohta)	<ul style="list-style-type: none"> Paina  siirtääksesi kuvaa vasemmalle. Paina  siirtääksesi kuvaa oikealle.
V. Position (Pystykohta)	<ul style="list-style-type: none"> Paina  siirtääksesi kuvaa alas. Paina  siirtääksesi kuvaa ylös.
Frequency (Taajuus)	"Frequency (Taajuus)" muuttaa projektorin virkistystaajuutta niin, että se vastaa tietokoneesi grafiikkakortin taajuutta. Jos näet projisoidussa kuvassa pystysuuntaisen vilkkuvan palkin, käytä tätä toimintoa tarvittavien säätöjen tekemiseen.
Tracking (Seuranta)	Synkronoi projektorin signaaliajastuksen grafiikkakortin kanssa. Jos kuva on epävakaata tai vilkkuva, käytä tätä toimintoa sen korjaamiseen.
Sharpness (Terävyys)	<p>Säätää kuvan terävyyttä.</p> <ul style="list-style-type: none"> Paina  vähentääksesi terävyyttä. Paina  lisätäksesi terävyyttä.



Huomautus: "H. Position (Vaakakohta)", "V. Position (Pystykohta)", "Frequency (Taajuus)" ja "Tracking (Seuranta)" toiminnot eivät ole tuettuja DVI- ja videotilassa.





Huomautus: "Sharpness (Terävyys)" -toiminto ei ole tuettu DVI- ja tietokonetilassa.

Hallinta-asetus

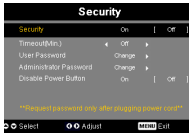

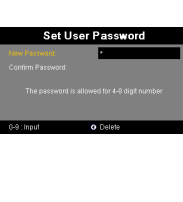
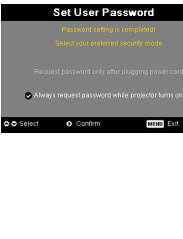
Auto Shutdown (Automaattinen katkaisu)	Projektori sammuu automaattisesti, kun signaalituloa ei ole ollut määritetyn ajan jälkeen. (minuuteissa)
Source Lock (Lähteen lukitus)	Kun tämä toiminto on kytketty "off (Pois)", projektori etsii muita signaaleja, jos nykyinen tulosignaali häviää. Kun lähteen lukitus on kytketty "on (Päälle)", se "lukitsee" nykyisen lähdekanavan, jolle paina "Source (Lähde)"-painiketta kaukosäätimellä seuraavalle kanavalle siirtymiseksi.
Menu Location (Valikon sijainti)	Valitse valikon sijainti näytöllä.
Kuluneet lamputunnit	Näyttää lampun kuluneen käyttöajan (tunteina).
Lamp Reminding (Lamppumuistutus)	Aktivoi tämä toiminto näyttämään muistutus lampun vaihtamisesta 30 tuntia ennen sen odotetun käyttöiän loppumista.
Lamp Hour Reset (Nollaa lamputunnit)	Paina -painiketta valittuasi "Yes (Kyllä)" palauttaaksesi lamputuntilaskurin 0 tunniksi.
Security (Turvallisuus)	<p>Security (Turvallisuus) Tämä projektori tarjoaa järjestelmänvalvojalle käytännöllisen turvallisuustoiminnon projektorin käytön hallintaan.</p> <p>Paina muuttaaksesi "Security (Turvallisuus)"-asetusta. Jos turvallisuustoiminto on käytössä, on annettava "Administrator Password (Pääkäyttäjän salasana)" ennen turvallisuusasetusten muuttamista.</p> <ul style="list-style-type: none"> Valitse "On (Päällä)" ottaaksesi turvallisuustoiminnon käyttöön. Käyttäjän on annettava salasana voidakseen käyttää projektoriä. Katso lisätietoja kohdasta "User Password (Käyttäjän salasana)". Jos "Off (Pois)" on valittu, käyttäjä voi käynnistää projektorin ilman salasanaa.
	<p>Timeout (Aikakatkaisu) (Min.) Kun "Security (Turvallisuus)" on aktivoitu "On (Päälle)", järjestelmänvalvoja voi asettaa aikakatkaisu-toiminnon.</p> <ul style="list-style-type: none"> Paina tai valitaksesi aikakatkaisujakson. Asteikko on 10-990 minuuttia. Kun aika täytyy, projektori kehottaa käyttäjää antamaan salasanan uudelleen. Oletusasetus "Timeout (Aikakatkaisu) (Min.)" on "Off (Pois)". Kun turvallisuustoiminto on otettu käyttöön, projektori pyytää käyttäjää antamaan salasanan projektoriä käynnistettäessä. Sekä "User Password (Käyttäjän salasana)" että "Administrator Password (Järjestelmänvalvojan salasana)" voidaan hyväksyä tässä valintaikkunassa.



 	<p>User Password (Käyttäjän salasana)</p> <ul style="list-style-type: none"> • Paina  muuttaaksesi "User Password (Käyttäjän salasana)"-asetusta. • Aseta salasana kaukosäätimen numeronäppäimillä ja vahvista se painamalla "MENU (Valikko)". • Paina  poistaaksesi merkin. • Anna salasana, kun näkyviin tulee "Confirm Password (Vahvista salasana)". • Salasanan pituuden tulee olla 4-8 merkkiä. • Jos valitset "Request password only after plugging power cord (Pyydä salasanaa vain, kun virtajohto liitetään)", projektori kehottaa käyttäjää antamaan salasanan aina, kun virtajohto liitetään. • Jos valitset "Always request password while projector turns on (Pyydä salasana aina, kun projektori käynnistetään)", käyttäjän on annettava salasana aina, kun projektori käynnistetään.
	<p>Administrator Password (Järjestelmänvalvojan salasana)</p> <p>"Administrator Passwordia (Järjestelmänvalvojan salasanaa)" voidaan käyttää sekä "Enter Administrator Password (Anna järjestelmänvalvojan salasana)"- että "Enter Password (Anna salasana)"-valintaikkunassa.</p> <ul style="list-style-type: none"> • Paina  muuttaaksesi "Administrator Password (Järjestelmänvalvojan salasana)"-asetuksen. • Oletusasetus "Administrator Password(järjestelmänvalvojan salasana)"-asetukselle on "1234". <p>Jos olet unohtanut järjestelmänvalvojan salasanan, voit palauttaa sen seuraavin toimenpitein:</p> <ul style="list-style-type: none"> • Yksilöllinen "Universal Password (Yleinen salasana)", joka on painettu turvallisuuskorttiin (pakkauksen lisävaruste). Yksilöllinen salasana on numerosarja, jonka projektori hyväksyy aina huolimatta siitä, mitkä on järjestelmänvalvojan salasana. • Jos turvallisuuskortti ja numerosarja on kadonnut, ota yhteys Acerin huoltokeskukseen.
	<p>Disable Power button (Ota Virtapainike pois käytöstä)</p> <ul style="list-style-type: none"> • Kun "ON" (Päällä) on valittu, vain kaukosäätimen virtapainiketta voi käyttää. Jos "OFF" (Pois) on valittu, joko kaukosäätimen tai ohjauspaneelin virtapainiketta voi käyttää projektorin ohjaamiseen.
<p>Reset (Alkuasetukset)</p>	<ul style="list-style-type: none"> • Paina painiketta valittuasi "Yes (Kyllä)" palauttaaksesi kaikkien valikoiden parametrit tehtaan oletusasetuksiksi.

Audio setting (Ääniasetus)

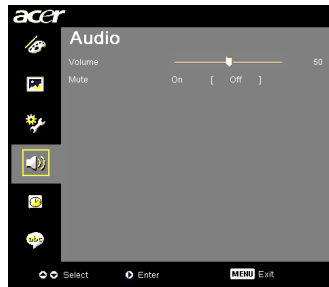

Volume (Äänvoimakkuus)	<ul style="list-style-type: none"> • Paina ◀ vähentääksesi äänvoimakkuutta. • Paina ▶ lisätäksesi äänvoimakkuutta.
Mute (Mykistä)	<ul style="list-style-type: none"> • Valitse "On (Päälle)" mykistääksesi äänen. • Valitse "Off (Pois)" palauttaaksesi äänen.



Huomautus: Audiovalikko on X1260-sarjalle.

Timer setting (Ajastusasetus)



Timer Start (Ajastuksen aloitus)	<ul style="list-style-type: none"> Paina käynnistääksesi tai pysäyttääksesi ajastimen.
Timer Period (Ajastusaika)	<ul style="list-style-type: none"> Paina tai säättääksesi ajastusaikaa.
Timer Display (Ajastinnäyttö)	<ul style="list-style-type: none"> Paina tai kytkeäksesi ajastintilan näkyviin näyttöön.
Timer Location (Ajastimen sijainti)	<ul style="list-style-type: none"> Valitse ajastimen paikka näytöllä.

Language setting (Kieliasetus)

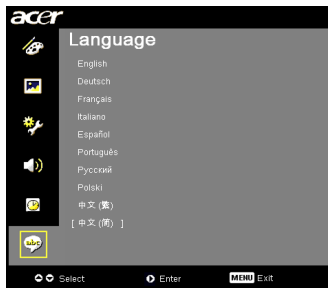

Language (Kieli)	<p>Valitse monikielinen näyttövalikko. Käytä näppäimiä</p> <ul style="list-style-type: none"> tai valitaksesi halutun valikkokielen. Paina vahvistaaksesi valinnan.
------------------	--

Liitteet

Vianetsintä

Jos kohtaat ongelmia Acer-projektorin käytössä, katso ohjeet seuraavasta vianetsintäoppaasta. Jos ongelma ei poistu, ota yhteyttä paikalliseen jälleenmyyjään tai huoltokeskukseen.

Kuvaongelmat ja ratkaisut

#	Ongelma	Ratkaisu
1	Näytölle ei tule kuvaa	<ul style="list-style-type: none"> • Liitetty kuten kuvattu luvussa "Aluksi". • Tarkista, että liittimet ovat ehjiä. • Tarkista, että projektorin lamppu on asennettu kunnolla. Katso luku "Lampun vaihtaminen". • Varmista, että olet poistanut linssinsuojuksen, ja että projektori on päällä.
2	Osittainen, vierivä tai väärin näytetty kuva (tietokoneella (Windows 95/98/2000/XP))	<ul style="list-style-type: none"> • Paina kaukosäätimen "RESYNC"-painiketta. • Jos kuva näkyy väärin: <ul style="list-style-type: none"> • Avaa ohjauspaneelin "Oma tietokone"-kuvake ja kaksoinapsauta sitten "Näyttö" -kuvaketta. • Valitse "Asetukset" -välilehti. • Varmista, ettei näyttöresoluutio ole alhaisempi tai yhtä suuri kuin SXGA (1280 x 1024) (X1160) tai SXGA+ (1400 x 1050) (X1260). • Napsauta "Lisäasetukset" -painiketta. <p>Jos ongelma ei poistu, vaihda käyttämäsi monitorinäyttö ja toimi seuraavien vaiheiden mukaisesti:</p> <ul style="list-style-type: none"> • Varmista, ettei näyttöresoluutio ole alhaisempi tai yhtäsuuri kuin SXGA (1280 x 1024)(X1160) tai SXGA+ (1400 x 1050)(X1260). • Napsauta "Näyttö"-välilehdellä olevaa "Vaihda" -painiketta. • Napsauta kohtaa "Näytä kaikki laitteet". Valitse sitten "Standardimonitorityypit" kohdassa "SP"; valitse tarvitsemäsi piirtotarkkuus kohdassa "Mallit". • Varmista, ettei näyttöresoluutio ole alhaisempi tai yhtäsuuri kuin SXGA (1280 x 1024)(X1160) tai SXGA+ (1400 x 1050)(X1260).

3	Osittainen, vierivä tai väärin näkyvä kuva (kannettavat tietokoneet)	<ul style="list-style-type: none"> • Paina kaukosäätimen "RESYNC"-painiketta. • Jos kuva näkyy väärin: <ul style="list-style-type: none"> • Noudata (yllä olevan) kohdan 2 vaiheita säätääksesi tietokoneen resoluutiota. • Anna ulostuloasetukset. Esimerkki: [Fn]+[F4], Compaq [Fn]+[F4], Dell [Fn]+[F8], Gateway [Fn]+[F4], IBM [Fn]+[F7], HP [Fn]+[F4], NEC [Fn]+[F3], Toshiba [Fn]+[F5] • Jos kohtaat vaikeuksia vaihtaessasi monitorisi piirtotarkkuutta tai jos monitorisi pysähtyy, käynnistä kaikki laitteet ja projektori uudelleen.
4	Notebook- tai PowerBook-tietokoneen näyttö ei näytä esitystä	<ul style="list-style-type: none"> • Jos käytät Microsoft® Windows® -pohjaista kannettavaa tietokonetta: Jotkin PC-tietokoneet saattavat kääntää omat näyttönsä pois päältä, kun toinen näyttölaite on kytketty päälle. Jokainen näistä aktivoidaan eri tavalla. Lisätietoja saat tietokoneen käyttöoppaasta. • Jos käytät Apple® Mac® OS -pohjaista kannettavaa tietokonetta: Avaa Järjestelmäasetuksissa Näyttö ja valitse Videopeilaus "On (Päälle)".
5	Kuva on epävakaata tai vilkkuva	<ul style="list-style-type: none"> • Käytä toimintoa "Tracking (Seuranta)" sen korjaamiseen. Katso lisätietoja kohdasta "Kuva-asetus". • Vaihda tietokoneesi värikylläisyysasetuksia.
6	Kuvassa on pystysuora palkki	<ul style="list-style-type: none"> • Käytä "Frequency (Taajuus)"-toimintoa sen säätämiseen. Katso lisätietoja kohdasta "Kuva-asetus". • Tarkista ja aseta uudelleen grafiikkakorttisi näyttötila, jotta se on yhteensopiva projektorin kanssa.
7	Kuva ei ole tarkka	<ul style="list-style-type: none"> • Tarkista onko linssinsuojus poistettu. • Säädä projektorin linssin tarkennusrenkaalla. • Varmista, että heijastuspinta on vaaditun etäisyyden päässä projektorista (1,0-12,0 metriä). Katso lisätietoja kohdasta "Haluttuun kuvakokoon pääseminen säätämällä etäisyyttä ja zoomia".
8	Kuva on venynyt tilassa näytettäessä DVD:tä laajakuvana	<p>Kun toistat DVD:tä koodattuna anamorfiseen tai 16:9 kuvasuhteeseen, seuraavia asetuksia on ehkä säädettävä:</p> <ul style="list-style-type: none"> • Jos toistat Letterbox (LBX) -muotoista DVD:tä, vaihda muoto Letterbox (LBX):ksi projektorin näyttövalikossa. • Jos toistat 4:3 -muotoista DVD:tä, vaihda muoto 4:3 :ksi projektorin näyttövalikossa. • Jos kuva on yhä venynyt, myös kuvasuhdetta on säädettävä. Aseta näyttömuoto 16:9 (leveä) muotosuhdetyypiksi DVD-soittimessa.

9	Kuva on liian pieni tai iso	<ul style="list-style-type: none"> Säädä zoomin vipua projektorin edessä. (X1260-sarja) Siirrä projektoria lähemmäs tai kauemmas valkokankaasta. Paina kaukosäätimen "MENU" (Valikko) -painiketta. Siirry kohtaan "Image setting (Kuva-asetus) --> Aspect Ratio (Kuvasuhte)" tai säädä suoraan painamalla kaukosäätimen "Aspect Ratio" (Kuvasuhte) -painiketta.
10	Kuva on kallistunut sivuilta	<ul style="list-style-type: none"> Jos mahdollista, sijoita projektori uudelleen niin, että se on keskitetty heijastuspinnalle. Paina kaukosäätimen "Keystone Δ / \square" -painiketta, kunnes sivut ovat pystysuorassa.
11	Kuva näkyy peilikuvana	<ul style="list-style-type: none"> Valitse valikkonäytöstä "Image (Kuva) --> Projection (Projektio)" ja säädä heijastuksen suunta.

Projektoriongelmat

#	Tila	Ratkaisu
1	Projektorin pysähtyminen reaktion aikana kaikilla säätimillä	Jos mahdollista, sulje monitori ja irrota virtajohto ja odota vähintään 30 sekuntia, ennen kuin yhdistät virtajohdon uudelleen.
2	Lamppu palaa loppuun tai siitä kuuluu poksahdusääni	Kun lampun käyttöikä päättyy, se sammuu ja siitä kuuluu äänekäs poksahdus. Jos näin tapahtuu, laite ei käynnisty, ennen kuin lamppu on vaihdettu. Vaihdaaksesi lampun, seuraa kohdassa "Lampun vaihtaminen" annettuja ohjeita.

Näyttövalikon viestit

#	Tila	Muistutusviesti
1	Viesti	<p>Tuuletinvika - järjestelmän tuuletin ei toimi.</p> <p>Fan Fail. Lamp will automatically turn off soon.</p> <p>Projektorin ylikuumeneminen - projektori on ylittänyt suositellun käyttölämpötilan ja sen on annettava jäähtyä, ennen kuin sitä voi käyttää.</p> <p>Projector Overheated. Lamp will automatically turn off soon.</p> <p>Vaihda lamppu - lamppu on saavuttamassa maksimikäyttöikäänsä. Valmistaudu vaihtamaan se pian.</p> <p>Lamp is approaching the end of its useful life in full power operation. Replacement suggested!</p>

Merkkivalo- ja hälytysmääritysluettelo

LED-merkkivaloviestit

Viesti	Virran LED-valo	
	Punainen	Sininen
Virtapistoke	Vilkkuminen päältä pois 100 ms	--
Valmiustila	V	--
Vitapainike ON (Päällä)	--	V
Lamppu uudelleen	--	Nopea vilkkuminen
Virta pois (Jäähdytystila)	Nopea vilkkuminen	--
Vitapainike OFF (Pois päältä) Jäähdytys valmis (Valmiustila)	V	--
Virhe (lämpövirhe)	Nopeasti vilkkuva PUNAINEN ja tasaisesti palava SININEN vuorottelevat	
Virhe (Tuulettimen lukitus)	Nopeasti vilkkuva PUNAINEN ja tasaisesti palava SININEN vuorottelevat	
Virhe (lampun särkyminen)	Nopeasti vilkkuva SININEN ja tasaisesti palava PUNAINEN vuorottelevat	
Virhe (väripyörävika)	Nopeasti vilkkuva SININEN ja tasaisesti palava PUNAINEN vuorottelevat	

Lampun vaihtaminen

Poista ruuvimeisselillä ruuvi(t) kannesta ja vedä lamppu ulos.

Projektorin havaitsee lampun käyttöiän loppumisen. Näyttöön tulee varoitusviesti "**Lamp is approaching the end of its useful life in full power operation. Replacement Suggested! (Lamppu lähestyy käyttöikänsä päätttä täydellä käyttöteholla.Vaihtoa suositellaan!**)" Nähdessäsi tämän viestin, vaihda lamppu niin pian kuin mahdollista. Varmista, että projektori on ehtinyt jäähtyä vähintään 30 minuuttia, ennen kuin vaihdat lampun.



Varoitus: Lampun kotelo on kuuma! Anna sen jäähtyä, ennen kuin vaihdat lampun.

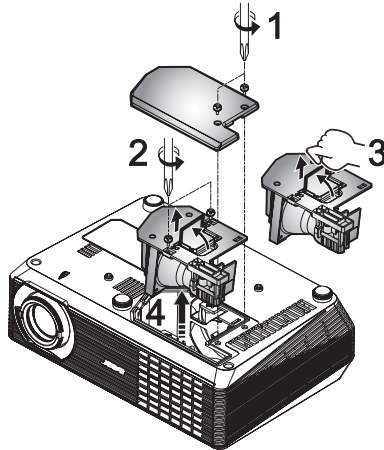

Lampun vaihtaminen

- 1 Sammuta projektori painamalla virtapainiketta.
- 2 Anna projektorin jäähtyä vähintään 30 minuuttia.
- 3 Irrota virtajohto.
- 4 Irrota ruuvi kannesta ruuvimeisselillä. (Kuva 1)
- 5 Työnnä ylöspäin ja irrota kansi.
- 6 Irrota kaksi lamppumoduulin kiinnitysruuvia(Kuva 2) ja vedä lampputanko ulos (Kuva 3)
- 7 Vedä lamppumoduuli voimakkaasti ulos. (Kuva 4)

Tee tämä käänteisessä järjestyksessä, kun kiinnität lamppumoduulin.



Varoitus: Vähentääksesi henkilövahingon vaaraa , älä pudota lamppumoduulia tai kosketa lamppua. Lamppu voi särkyä ja aiheuttaa vammaa, jos se pudotetaan.

Kattoasennus

Jos haluat kiinnittää projektoria kattokiinnityksellä, katso seuraavat vaiheet:

- 1 Poraa neljä reikää kiinteään, rakenteellisesti ehjään katon osaan ja kiinnitä kiinnitysalusta.

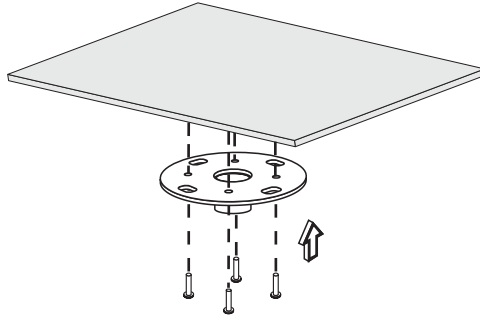

Huomautus: Ruuvit eivät kuulu toimitukseen. Hanki asianmukaiset ruuvit kattotyypin mukaan.

- 2 Kiinnitä kattotanko oikeantyyppisillä nelisyliinteriruuveilla.

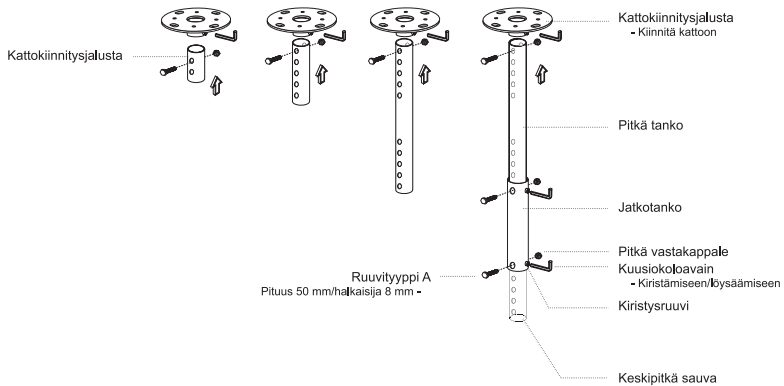

- 3 Käytä projektoripuolella oikeaa määrää ruuveja projektorin kiinnittämiseen kattokiinnitystelineeseen.

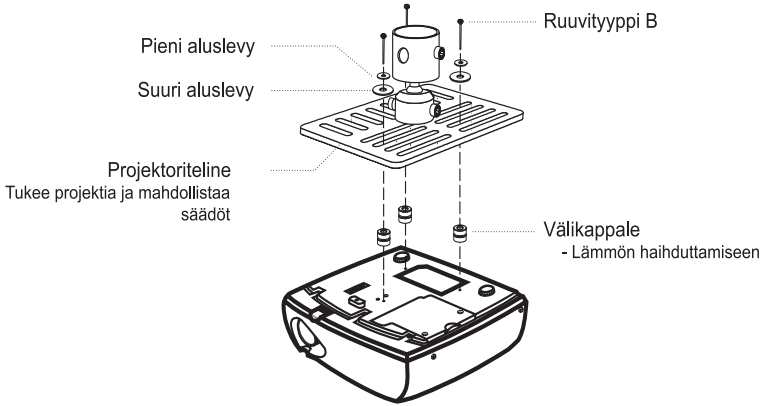

Huomautus: On suositeltavaa säilyttää kohtuullinen etäisyys kiinnitystelineen ja projektorin välillä kunnollisen lämpöjakelun varmistamiseksi. Käytä kahta välilevyä lisätukena, jos katsot tarpeelliseksi.

- 4 Kiinnitä kattokiinnike kattotankoon.

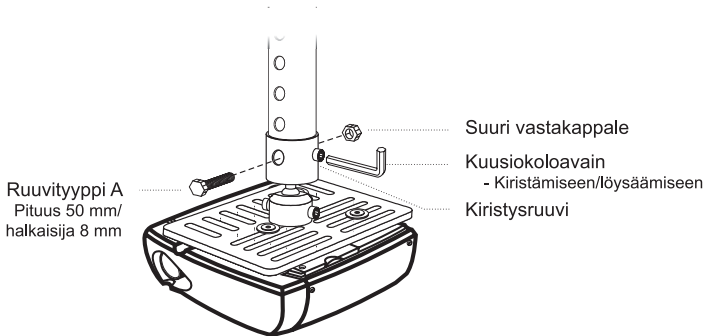

5 Säädä kulmaa ja asentoa tarpeen mukaan.

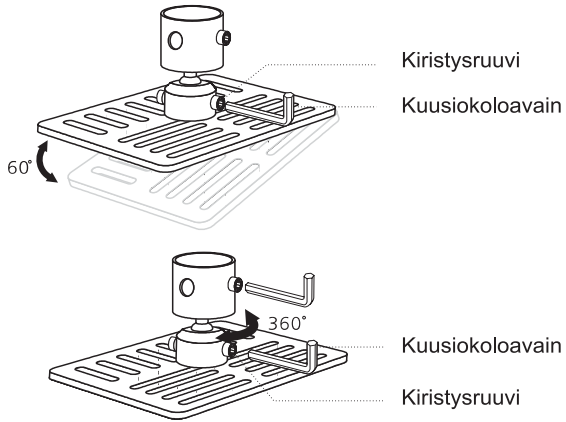

Huomautus: Oikea ruuvityyppi ja aluslevy kullekin mallille on luetteloitu alla olevassa taulukossa. Halkaisijaltaan 3 mm ruuvit ovat omassa ruuvipakkauksessaan.

Mallit	Ruuvityyppi B		Aluslevytyyppi	
	Halkaisija (mm)	Pituus (mm)	Suuri	Pieni
X1160/X1260	3	20	V	V

Tekniset tiedot

Kaikki jäljempänä esitetyt tekniset tiedot voivat muuttua ilman ilmoitusta. Katso viimeiset tekniset tiedot Acerin julkaistuista markkinoinnin teknisistä tiedoista.

Projektiojärjestelmä	DLP®
Resoluutio	X1160: Natiivi: SVGA (800 x 600) , maksimi: SXGA (1280 x 1024), WXGA+ (1440 x 900) X1260: Natiivi: XGA (1024 x 768), maksimi: SXGA+ (1400 x 1050), WXGA+ (1440 x 900)
Tietokoneyhteensopivuus	IBM PC ja yhteensopivat, Apple Macintosh, iMac ja VESA-standardit: SXGA, XGA, VGA, SVGA, SXGA+, WXGA, WXGA+
Videoyhteensopivuus	NTSC (3.58/4.43), PAL (B/D/G/H/I/M/N), SECAM (B/D/G/K/K1/L), HDTV (720p, 1080i), EDTV (480p, 576p), SDTV (480i, 576i)
Kuvasuhde	4:3 (natiivi), 16:9
Kontrastisuhde	2000:1
Värien määrä	16,7 miljoonaa väriä
Kohinataso	33 dBA (standardi)
Projektiolinssi	X1160: F/ 2,41, f = 21,79mm, käsintarkennus X1260: F/ 2,41 - 2,55, f = 21,79 mm - 23,99 mm, 1,1X manuaalinen zoomauslinssi
Heijastuspinnan koko (halkaisija)	X1160: 25" (0,64 m) - 303" (7,70 m) X1260: 23" (0,58 m) - 303" (7,70 m)
Heijastusetäisyys	3,3' (1,0 m) - 39,4' (12,0 m)
Heittosuhde	50"@2m (1,95 - 2,15:1)
Vaakasuora pyyhkäisy nopeus	X1160: 31k - 69 kHz X1260: 31k - 80 kHz
Virkistystaajuus	50 - 85 Hz
Lampputyypä	160 W käyttäjän vaihdettavissa oleva lamppu
Lampun käyttöikä	4000 tuntia
Kuvan muodon korjaus	+/- 40 astetta
Ääni	Sisäinen kaiutin 2 W lähtöteholla (X1260 sarjat)
Paino	2,3 Kg (5 paunaa)
Mitat (L x S x K)	267 mm x 187 mm x 80 mm (10,5" x 7,4" x 3,1")
Digitaalinen suurennos	2X
Verkkovirta	Vaihtovirtatulo, 100 - 240 V automaattisesti kytkeytyvä verkkovirta
Virrankulutus	225W
Käyttölämpötila	5°C - 35°C / 41°F - 95°F
Yhdenmukaisuus	85%

I/O-liittimet

- Pistoke x1
- VGA-tulo x1
- Komposiittivideo x1
- S-video x1
- USB x1: etätietokonesäädölle

Seuraavat osat ovat vain X1260 sarjoissa:

- RS232 x 1
- VGA-lähtö x 1
- 3,5 mm audiotuloliitin x 1

Vakiopakkauksen sisältö

- Verkkovirtajohto x1
 - VGA-kaapeli x1
 - Komposiittivideokaapeli x1
 - Kaukosäädin x1
 - Paristo x 1 (kaukosäädintä varten)
 - Käyttöopas (CD-ROM) x 1
 - Pika-aloitusopas x1
 - Turvallisuuskortti x1
-

* Muotoilu ja tekniset tiedot voivat muuttua ilman ilmoitusta.

Yhteensopivuustilat

A. VGA (analoginen)

1 VGA (analoginen) - PC-signaali

Tilat	Resoluutio	P.taajuus [Hz]	V.taajuus [KHz]
VGA	640x480	60	31,50
	640x480	72	37,90
	640x480	75	37,50
	640x480	85	43,30
	720x400	70	31,50
	720x400	85	37,90
SVGA	800x600	56	35,20
	800x600	60	37,90
	800x600	72	48,10
	800x600	75	46,90
	800x600	85	53,70
	832x624	75	49,725
XGA	1024x768	60	48,40
	1024x768	70	56,50
	1024x768	75	60,00
	1024x768	85	68,70
SXGA	1152x864	70	63,80
	1152x864	75	67,50
	*1152x864	85	77,10
	1280x1024	60	63,98
	*1280x1024	72	76,97
	*1280x1024	75	79,98
QuadVGA	1280x960	60	59,70
	*1280x960	75	75,23
SXGA+	*1400x1050	60	63,98
Power Mac G4	640x480	66,6(67)	34,93
	800x600	60	37,90
	1024x768	60	48,40
	1152x870	75	68,68
	*1280x960	75	75,00



Huomautus: "*" X1260-sarja

PowerBook G4	640x480	60	31,35
	640x480	66,6(67)	34,93
	800x600	60	37,90
	1024x768	60	48,40
	1152x870	75	68,68
	*1280x960	75	75,00
i Mac DV(G3)	1024x768	75	60,00

2 VGA (analoginen) - Extended Wide timing

Tilat	Resoluutio	P.taajuus [Hz]	V.taajuus [KHz]
WXGA	1280x768	60	48,36
	1280x768	75	57,60
	*1280x768	85	68,630
	1280x720	60	45,00
	1280x800	60	49,702
	1440x900	60	55,935



Huomautus: "*" X1260-sarja

Säädökset ja turvallisuushuomautukset

FCC-vaatimustenmukaisuusvakuutus

Tämä laite on testattu, ja sen on havaittu olevan FCC:n B-luokan digitaalilaitteille määrittämien rajoitusten osan 15 vaatimusten mukainen. Näiden rajoitusten tarkoitus on varmistaa, että laite on kohtuullisesti häiriösuojattu asuinhuoneistoissa käyttämistä varten. Tämä laite tuottaa ja käyttää radioaaltoja ja saattaa säteillä niitä ympäristöönsä. Jos laitetta ei asenneta tai käytetä ohjeiden mukaan, se voi aiheuttaa häiriöitä radioliikenteelle.

Ei voida kuitenkaan täysin taata, ettei häiriöitä esiinny tietyssä asennuksessa. Jos tämä laite häiritsee haitallisesti radio- tai televisiovastaanottoa (mikä voidaan määrittää kytkemällä laite pois päältä ja takaisin päälle), voit yrittää poistaa häiriöiden muodostumisen suorittamalla yhden tai useita seuraavista toimista:

- Suuntaa vastaanottoantenni uudelleen.
- Siirrä laite kauemmas radio- tai TV-vastaanottimesta.
- Kytke laite pistorasiaan, joka kuuluu eri jakopiiriin kuin pistorasia, johon vastaanotin on kytketty.
- Kysy neuvoa laitteen myyjältä tai kokeneelta radio- tai TV-asentajalta.

Huomautus: Suojatut kaapelit

Kaikki liitännät muihin tietokonelaitteisiin tulee tehdä suojatuilla kaapeleilla, jotta FCC-säännökset täyttyvät.

Huomautus: Oheislaitteet

Vain varmennetusti luokan B vaatimusten mukaisia oheislaitteita (tulo/lähtölaitteet, päätteet, tulostimet, jne.) voi liittää tähän laitteeseen. Varmentamattomien oheislaitteiden käyttö johtaa todennäköisesti häiriöihin radio- ja TV-vastaanotossa.

Varoitus

Muutokset tai mukautukset, joita valmistaja ei ole nimenomaisesti hyväksynyt, voivat mitätöidä Federal Communications Commissionin käyttäjälle myöntämän oikeuden käyttää tätä projektoria.

Käyttöolosuhteet

Tämä laite on FCC-sääntöjen osan 15 mukainen. Käyttö on kahden seuraavan ehdon alainen: (1) tämä laite ei aiheuta haitallista häiriötä ja (2) tämän laitteen on hyväksyttävä kaikki vastaanotettu häiriö, mukaan luettuna häiriö, joka saattaa aiheuttaa epätoivottavaa toimintaa.

Huomautus: Käyttö Kanadassa

Tämä luokan B digitaalinen laite on Kanadan ICES-003-normin mukainen.

Remarque à l'intention des utilisateurs canadiens

Cet appareil numérique de la classe B est conforme à la norme NMB-003 du Canada.

Kanada — Alhaisen virrankäytön lisenssistä vapaa radio kommunikaatiolaitteet (RSS-210)

- a Yleistietoja
Käyttö on kahden seuraavan ehdon alainen:
 1. Tämä laite ei aiheuta haitallista häiriötä ja
 2. Tämän laitteen on hyväksyttävä kaikki vastaanotettu häiriö, mukaan luettuna häiriö, joka saattaa aiheuttaa epätoivottavaa toimintaa.
- b Käyttö 2,4 GHz taajuudella
Jotta estetään lisensoidun palvelun radiohäirintä, tämä laite on tarkoitettu käytettäväksi sisätiloissa, ja ulkoasennukset vaativat lisensoinnin.

Yhdenmukaisuusilmoitus EU-maissa

Acer ilmoittaa täten, että tämä projektorisarja on 1999/5/EC-direktiivin olennaisten vaatimusten ja muiden asiaankuuluvien lisäysten mukainen. (Täydelliset asiakirjat ovat nähtävissä osoitteessa <http://global.acer.com/support/certificate.htm>.)

Venäjän säätelysertifikaation mukainen



ME61

Huomautus radiolaitteen käyttäjälle



.....
Huomautus: Alla olevat säätelytiedot koskevat vain malleja, joissa on langaton LAN ja/tai Bluetooth.

Yleistä

Tämä tuote on radiotaajuus- ja turvallisuusstandardien mukainen kaikissa maissa tai kaikilla alueilla, joissa se on hyväksytty langattomaan käyttöön. Riippuen tuotteen määrittämisestä, tuote voi sisältää tai olla sisältämättä langattomia radiolaitteita (kuten langattoman LAN- ja/tai Bluetooth-moduulin). Alla olevat tiedot koskevat tuotteita, joissa on tällaisia laitteita.

Euroopan unioni (EU)

R&TTE-direktiivi 1999/5/EC todistetusti yhdenmukainen seuraavien harmonisoitujen standardien kanssa:

- **Artikla 3.1(a) Terveys ja turvallisuus**
 - EN60950-1:2001
 - EN50371:2002
- **Artikla 3.1(b) EMC**
 - EN301 489-1 V1.4.1:2002
 - EN301 489-17 V1.2.1:2002
- **Artikla 3.2 Spektrin käyttö**
 - EN300 328 V1.5.1:2004

Luettelo soveltavista maista

EU:n jäsenmaat toukokuussa 2004: Belgia, Tanska, Saksa, Kreikka, Espanja, Ranska, Irlanti, Italia, Luxemburg, Alankomaat, Itävalta, Portugali, Suomi, Ruotsi, Iso-Britannia, Eesti, Latvia, Liettua, Puola, Unkari, Tšekin tasavalta, Slovakian tasavalta, Slovenia, Kypros ja Malta. Käyttö sallittu EU-maiden lisäksi seuraavissa maissa: Norja, Sveitsi, Islanti ja Liechtenstein. Tätä laitetta on käytettävä tarkoin sen maan säädösten ja rajoitusten mukaisesti, jossa laitetta käytetään. Saat lisätietoja ottamalla yhteyttä paikalliseen toimistoon maassa, jossa käytät laitetta.



Acer America Corporation
333 West San Carlos St., San Jose
CA 95110, U. S. A.
Tel : 254-298-4000
Fax : 254-298-4147
www.acer.com



Federal Communications Commission Declaration of Conformity

This device complies with Part 15 of the FCC Rules. Operation is subject to the following two conditions: (1) this device may not cause harmful interference, and (2) this device must accept any interference received, including interference that may cause undesired operation.

The following local Manufacturer / Importer is responsible for this declaration:

Product:	DLP Projector
Model Number:	DSV0705/DNX0708
Machine Type:	X1160/X1260 series
Name of Responsible Party:	Acer America Corporation
Address of Responsible Party:	333 West San Carlos St. San Jose, CA 95110 U. S. A.
Contact Person:	Acer Representative
Phone No.:	254-298-4000
Fax No.:	254-298-4147



Acer Computer (Shanghai) Limited
3F, No. 168 Xizang medium road, Huangpu District,
Shanghai, China



Declaration of Conformity

We, **Acer Computer (Shanghai) Limited**
3F, No. 168 Xizang medium road, Huangpu District,
Shanghai, China

Contact Person: Mr. Easy Lai
Tel: 886-2-8691-3089 Fax: 886-2-8691-3000
E-mail: easy_lai@acer.com.tw

Hereby declare that:

Product: DLP Projector
Trade Name: Acer
Model Number: DSV0705/DNX0708
Machine Type: X1160/X1260 series

Is compliant with the essential requirements and other relevant provisions of the following EC directives, and that all the necessary steps have been taken and are in force to assure that production units of the same product will continue comply with the requirements.

EMC Directive 89/336/EEC, amended by 92/31/EEC and 93/68/EEC as attested by conformity with the following harmonized standards:

- EN55022:1998 + A1:2000 + A2:2003, AS/NZS CISPR22:2002, Class B
- EN55024:1998 + A1:2001 + A2:2003
- EN61000-3-2:2000, Class A
- EN61000-3-3:1995 + A1:2001

Low Voltage Directive 73/23/EEC as attested by conformity with the following harmonized standard:

- EN60950-1:2001

RoHS Directive 2002/95/EC on the Restriction of the Use of certain Hazardous Substances in Electrical and Electronic Equipment

Easy Lai

Easy Lai / Director
Acer Computer (Shanghai) Limited

Jun. 06, 2007 -
Date