

„Acer“ vaizdo projektorius

X1160/X1260 Serija  
Vartotojo vadovas

Copyright © 2007. Acer Incorporated.  
Visos teisės saugomos.

„Acer“ X1160/X1260 serijos vaizdo projektoriaus vartotojo vadovas  
Pirmasis leidimas: 8/2007

Šiame leidinyje pateikta informacija gali būti kartkartėmis keičiamas niekam neįsipareigojant pranešti apie jos peržiūrėjimą ir pataisymus. Minėti pakeitimai bus įtraukiami į naujus šio vartotojo vadovo leidimus arba papildomus dokumentus ir leidinius. Dėl šio dokumento turinio bendrovė neteikia jokių garantijų, nei aiškiai išreikštų, nei numanomų, ir aiškiai pareiškia, kad neteikia jokių numanomų garantijų dėl galimybės šią informaciją naudoti komercijai ar pritaikyti konkrečiam tikslui.

Apačioje tam skirtoje vietoje įrašykite modelio numerį, serijos numerį, pirkimo datą ir pirkimo vietos informaciją. Serijos ir modelio numeriai pateikti prie projektoriaus pritvirtintoje etiketėje. Visoje su prietaisu susijusioje susirašinėjimo medžiagoje turi būti nurodyti serijos ir modelio numeriai bei pirkimo informacija.

Be išankstinio rašytinio bendrovės „Acer Incorporated“ leidimo jokia šio leidinio dalis jokia forma ar būdais negali būti atkuriamas, laikoma paieškos sistemoje arba perduodama elektroninėmis, mechaninėmis priemonėmis, darant fotokopijas, įrašus ar kitais būdais.

Acer X1160/X1260 serijos vaizdo projektoriaus

Modelio numeris: \_\_\_\_\_

Serijos numeris: \_\_\_\_\_

Pirkimo data: \_\_\_\_\_

Pirkimo vieta: \_\_\_\_\_

Pavadinimas „Acer“ ir logotipas „Acer“ yra registruoti bendrovės „Acer Incorporated“ prekių ženklai. Kitų bendrovių gaminių pavadinimai ar prekių ženklai šiame dokumente naudojami tik atpažinimo tikslais ir priklauso juos valdančioms atitinkamoms bendrovėms.

# Informacija, užtikrinanti jūsų saugumą ir patogumą

Atidžiai perskaitykite instrukcijas. Išsaugokite šį dokumentą, kad kitą kartą vėl galėtumėte paskaityti. Laikykitės visų ant gaminio pažymėtų įspėjimų ir nurodymų.

## Prieš valydami, prietaisą išjunkite.

Prieš valydami, gaminį atjunkite nuo maitinimo šaltinio lizdo. Nenaudokite skystų ar purškiamųjų valiklių. Valykite sausu audiniu.

## Atjungdami prietaisą, atsargiai elkitės su kištuku.

Prie išorinio maitinimo tiekimo prietaiso prijungdami ar atjungdami maitinimą, laikykitės šių nurodymų:

- Pirmiausia sumontuokite maitinimo tiekimo prietaisą, o paskui prijunkite maitinimo laidą prie AC maitinimo lizdo.
- Maitinimo laidą atjunkite pirmiau, o paskui maitinimo tiekimo prietaisą atjunkite nuo projektoriaus.
- Jei sistema naudoja kelis maitinimo šaltinius, maitinimą nuo sistemos atjunkite visų maitinimo laidų kištukus ištraukdami iš maitinimo lizdų.

## Įspėjimas dėl prieinamumo

Pasirūpinkite, kad elektros tinklo lizdas, į kurį jungiate maitinimo laidą, būtų lengvai pasiekiamas ir kaip galima arčiau prietaiso operatoriaus. Prireikus nuo prietaiso atjungti maitinimą, užtikrinkite, kad maitinimo laido kištukas būtų ištrauktas iš elektros lizdo.



### Įspėjimai!

- Šio gaminio nenaudokite arti vandens.
- Šio prietaiso nestatykite ant nestabilaus stalelio su ratukais, stovo ar stalo. Jei prietaisas nukristų, jis galėtų rimtai sugesti.
- Angos ir kiaurymės yra skirtos ventiliacijai, kad būtų užtikrintas patikimas produkto veikimas ir apsauga nuo perkaitimo. Šių angų negalima užkišti ar uždengti. Angų niekada negalima uždengti pastatant prietaisą ant lovos, sofos, kilimo ar kito panašaus paviršiaus.

Šio prietaiso negalima statyti arti arba virš radiatoriaus ar šildymo šaltinio arba kur nors jo įmontuoti, nebent yra numatyta tinkama ventiliacija.

- Į korpuso angas niekada nekiškite jokių daiktų, nes jie gali prisiliesti prie pavojingos įtampos taškų arba sukelti dalių trumpąjį jungimą, kas, savo ruožtu, galėtų sukelti gaisrą ar elektros smūgį. Saugokite, kad ant prietaiso ar į jį niekada nepatektų jokių skysčių.

- Siekiant išvengti vidinių dalių sugadinimo ir baterijos ištekėjimo, prietaiso negalima statyti ant vibruojančio paviršiaus.
- Niekada jo nenaudokite aplinkoje, kur vyksta sporto, mankštos užsiėmimai ar kitoje vibracijas sukeliančioje aplinkoje, kurioje gali įvykti netikėtas srovės kritimas arba būti sugadintos besisukančios dalys, lempa.

## Elektros energijos naudojimas

- Šis gaminys turi būti eksploatuojamas naudojant ant žymėjimo etiketės nurodyto tipo elektros energiją. Jei nežinote, kokio tipo elektros energija tiekama, kreipkitės į prekybos agentą arba vietinę elektros tiekimo įmonę.
- Stebėkite, kad ant maitinimo laido negulėtų jokie daiktai. Šio gaminio nestatykite ten, kur žmonės praeidami galėtų užminti laidą.
- Jei sušiuo gaminiu naudojamas pailginimo laidas, užtikrinkite, kad visa į ilgintuvą įjungto prietaiso nominali srovė neviršytų pailginimo laido nominalios srovės. Dar įsitikinkite, kad visų į elektros lizdą įjungtų prietaisų nominalas neviršija saugiklio nominalo.
- Neperkraukite elektros lizdo ar ilgintuvo įjungdami į jį per daug prietaisų. Visa sistemos apkrova neturi viršyti 80 proc. atšakos nominalios srovės. Jei naudojami ilgintuvai, apkrova neturi viršyti 80 proc. ilgintuvo nominalaus galimumo.
- Šio gaminio AC adapteryje yra įtaisytas įžemintas kištukas. Kištukas tinka tik įžemintam elektros tinklo lizdai. Prieš įkišdami AC adapterio kištuką, patikrinkite, ar elektros tinklo lizdas įžemintas. Kištuko nekiškite į neįžemintą lizdą. Informacijos kreipkitės į elektriką.



.....

**Įspėjimas! Įžeminimo kontaktas yra apsaugos priemonė. Naudojant tinkamai neįžemintą lizdą, galima patirti elektros smūgį arba susižaloti.**



.....

**Pastaba: įžeminimo kontaktas taip pat gerai apsaugo nuo netikėto triukšmo, kurį skleidžia netoliese esantys elektros prietaisai, galintys įsiterpti į šio gaminio darbą.**

- Gaminį naudokite tik su kartu pateikiamu maitinimo laido rinkiniu. Jei reikia pakeisti maitinimo laido rinkinį, patikrinkite, ar naujas maitinimo laidas atitinka šiuos reikalavimus: yra nuimamas, įtrauktas į UL sąrašą arba turi CSA sertifikata, yra SPT-2 tipo, mažiausiai 7 A 125 V įtampos, patvirtintas VDE arba lygiavertis, jo maksimalus ilgis - 4,6 metrų (15 pėdų).

## Gaminio aptarnavimas

Šio prietaiso nebandykite taisyti patys, nes atidarius ar nuėmus gaubtus, galima prisiliesti prie pavojingos įtampos taškų ir kitų pavojingų zonų. Visą priežiūrą patikėkite kvalifikuotiems specialistams.

Šį prietaisą atjunkite nuo elektrosrovės lizdo ir dėl aptarnavimo kreipkitės į kvalifikuotus specialistus, kai:

- maitinimo laidas yra pažeistas, nukirstas ar apsitrynęs;
- į prietaisą buvo pripilta skysčio;
- gaminį aplijo lietus arba jis buvo aptaškytas vandeniu;
- prietaisas buvo numestas arba jo korpusas pažeistas;
- produkto veikimas aiškiai pasikeitė, o tai rodo, jog reikia patikrinti;
- laikantis naudojimo instrukcijų, prietaisas neveikia taip, kaip turėtų.



-----

**Pastaba: reguliuokite tik tais valdymo įtaisais, kurie nurodyti eksploataavimo instrukcijose, kadangi dėl netinkamo reguliavimo kitais įtaisais galima sugadinti prietaisą, ir tada dažnai kvalifikuotas specialistas turi įdėti daug darbo, kad atkurtų tinkamą prietaiso veikimą.**



-----

**Įspėjimas! Saugumo sumetimais, pridėdami arba keisdami komponentus, nenaudokite netinkamų dalių. Dėl pirkimo galimybių kreipkitės į pardavimo agentą.**

Šiame prietaise ir jo prieduose gali būti smulkių dalių. Laikykite juos mažiems vaikams neprieinamoje vietoje.

## Papildoma saugos informacija

- nežiūrėkite į projektoriaus lęšį, kai lempa įjungta. Ryškišviesa gali pakenkti akims.
- Pirmiausia įjunkite projektorių, paskui signalo šaltinius.
- Prietaiso nestatykite šiose vietose:
  - blogai vėdinamoje ar uždaroje erdvėje: nuo sienų turi būti paliktas bent 50 cm tarpas, kad aplink projektorių laisvai tekėtų oro srautas;
  - kur temperatūra gali ypač pakilti, pavyzdžiui, mašinos salone, kai visi langai yra uždaryti;
  - kur ypač daug drėgmės, dulkių ar rūkalų dūmų: tai gali užteršti optines dalis, sutrumpinti prietaiso tarnavimo laiką ir patamsinti vaizdą;
  - prie gaisro signalizacijos įrenginių;
  - kur aplinkos temperatūra yra žemesnė nei 40 °C/104 °F;
  - kur aukštis virš jūros lygio yra didesnis nei 3 km (10 000 pėdų).
- Jei projektorius pradėjo veikti netinkamai, nedelsdami jį atjunkite nuo maitinimo šaltinio. Projektoriaus nenaudokite, jei iš jo sklinda dūmai, keistas garsas ar kvapas. Tai gali sukelti gaisrą arba elektros smūgį. Šiuo atveju nedelsdami jį išjunkite ir kreipkitės į prekybos agentą.
- Nenaudokite prietaiso, jei jį apgadinote ar numetėte. Kreipkitės į prekybos agentą, kad patikrintų.

- Projektoriaus objektyvo nenukreipkite į saulę. Tai gali sukelti gaisrą.
- Išjungiant projektorių, prieš atjungiant maitinimą patartina palaukti, kol baigsis projektorius aušimo ciklas.
- Kai projektorius veikia, negalima staiga išjungti maitinimo arba ištraukti kištuko iš maitinimo lizdo. Dėl to gali sugesti lempa, kilti gaisras, trenkti elektros smūgis arba kilti kitų rūpesčių. Prieš išjungiant maitinimą, geriausia palaukti, kol išsijungs ventiliatorius.
- Nelieskite oro angos grotelių ir pagrindo plokštės, nes jos įkaista.
- Jei yra oro filtras - dažnai jį valykite. Jei filtro ar ventiliatoriaus angas užkemša nešvarumai ar dulkės, temperatūra prietaise gali pakilti ir jį sugadinti.
- Projektoriui veikiant, nežiūrėkite į oro angų groteles. Tai gali pakenkti akims.
- Kai projektorius įjungtas, visada atidarykite objektyvo langinę arba nuimkite jo dangtelį.
- Kai projektorius veikia, jo objektyvo neuždenkite jokiais daiktais, nes jie gali įkaisti ir deformuotis ar netgi užsidedgti. Norėdami laikinai išjungti lempą, nuotolinio valdymo pulte paspauskite mygtuką HIDE (nerodyti).
- Prietaisui veikiant, lempa labai įkaista. Prieš keisdami lempą, leiskite projektoriui vėsti maždaug 45 minutes.
- Lempų nenaudokite ilgiau nei nurodytas maksimalus jų eksploatavimo laikas. Dėl to jos kartais gali sprogti.
- Lempos mazgą arba elektros dalis keiskite tik projektorių atjungę nuo maitinimo lizdo.
- Gaminys pats nustato lempos tarnavimo laiką. Pasirūpinkite, kad lempa būtų pakeista, kai pasirodo įspėjamasis pranešimas.
- Prieš keisdami lempą, leiskite prietaisui atvėsti ir laikykitės visų keitimo nurodymų.
- Pakeitę lempos modulį, ekrane rodomame meniu "Management" (Tvarkymas) iš naujo nustatykite funkciją "Lamp Hour Reset" (Lempos darbo valandų nustatymas).
- Nebandykite ardyti projektorius. Viduje yra pavojinga įtampa, galinti sužaloti. Vienintelė vartotojo prižiūrima dalis yra lempa, kuri turi jai skirtą nuimamą dangtelį. Aptarnavimą patikėkite tik kvalifikuotam specialistui.
- Nestatykite projektorius galu vertikaliai. Jis gali nukristi ir sužaloti arba sugesti.
- Šis gaminys gali rodyti apverstus vaizdus, kad jį būtų galima įtaisyti į prie lubų montuojamą laikiklį. Naudokite tik „Acer“ prie lubų montuojamo laikiklio rinkinį projektoriui pritvirtinti ir pasirūpinkite, kad jis būtų tvirtai sumontuotas.

## Veikimo aplinka be laidei funkcijai naudoti (pasirinktinė įranga)



**Ispėjimas! Saugumo sumetimais, naudodami įrenginį toliau nurodytomis sąlygomis, išjunkite visus belaidžio ar radijo ryšio prietaisus. Šie prietaisai gali apimti, bet neapsiriboti: belaidį LAN (WLAN), „Bluetooth“ ir (arba) 3G.**

Bet kurioje zonoje laikykitės joje galiojančių specialių taisyklių ir visada išjunkite prietaisą, kai jį naudoti draudžiama arba kai jis gali sukelti trikdžius arba pavojų. Prietaisą naudokite tik jam numatytoje darbo padėtyse. Prietaisas atitinka radijo dažnių (RD) poveikio reikalavimus, kai yra naudojamas įprastai, o atstumas tarp jo, jo antenos ir kūno yra bent 1,5 cm. Prietaiso laikymo vietoje neturi būti metalinių daiktų, ir turi būti išlaikomas pirmiau nurodytas atstumas nuo kūno.

Norint sėkmingai perduoti duomenų failus ar pranešimus, šiam prietaisui reikia labai gero ryšio su tinklu. Kai kuriais atvejais duomenų failų ar pranešimų siuntimas gali užtrukti, kol atsiras geras ryšys.

Užtikrinkite, kad pirmiau minėtų atstumo nurodymų būtų laikomasi tol, kol baigsis siuntimas.

Prietaise yra magnetinių dalių. Jos gali pritraukti metalines medžiagas, todėl klausos aparatus dėvintys žmonės neturėtų prietaiso laikyti prie ausies su klausos aparatu. Prie prietaiso nelaikykite kredito kortelių ir kitų magnetinių laikmenų, kadangi jose saugoma informacija gali išsitrinti.

### Medicininiai prietaisai

Veikiant bet kokiam radijo ryšio įrangai, įskaitant bevielius telefonus, gali būti sutrikdytas netinkamai apsaugotų medicininių prietaisų veikimas. Kreipkitės į gydytoją ar medicininio prietaiso gamintoją, kad sužinotumėte, ar prietaisai atitinkamai apsaugoti nuo išorinio RD poveikio, arba kai kyla klausimų. Išjunkite prietaisą sveikatos priežiūros įstaigose, kai šiose zonose pakabintos taisyklės ragina tai padaryti. Ligoninėse ir sveikatos priežiūros įstaigose gali būti naudojama išoriniams RD perdavimams jautri įranga.

Širdies ritmo reguliatoriai. Šių prietaisų gamintojai rekomenduoja tarp bevielio prietaiso ir širdies ritmo reguliatoriaus išlaikyti minimalų 15,3 cm atstumą, kad būtų išvengta galimo reguliatoriaus veiklos sutrikdymo. Šios rekomendacijos sutampa su "Wireless Technology Research" atliktais nepriklausomais bandymais ir rekomendacijomis. Asmenys su širdies ritmo reguliatoriais:

- turėtų visada laikyti prietaisą didesniu nei 15,3 cm atstumu nuo širdies ritmo reguliatoriaus;
- įjungto prietaiso neturėtų nešioti prie širdies ritmo reguliatoriaus. Jei įtariate trikdymą, išjunkite prietaisą ir patraukite.

Pagalbinės klausos priemonės. Kai kurie skaitmeniniai belaidžiai prietaisai gali trikdyti kai kurių pagalbinių klausos priemonių veikimą. Jei pajutote trikdymą, kreipkitės į paslaugos teikėją.

## Transporto priemonės

Radijo dažnių signalai gali turėti įtakos motorinėse transporto priemonėse neteisingai įdiegtoms arba nepakankamai ekranuotoms elektroninėms sistemoms, pavyzdžiui, elektroninėms degalų įpurškimo sistemoms, elektroninėms neleidžiančioms slysti (neužsiblokuojančioms) stabdymo sistemoms, elektroninėms greičio kontrolės, oro pagalvių sistemoms. Išsamesnės informacijos kreipkitės į transporto priemonės arba joje įdiegtos įrangos gamintoją ar atstovą. Tik kvalifikuoti specialistai turi prižiūrėti arba įdiegti prietaisą transporto priemonėje. Neteisingai įdiegiant ar prižiūrint įrangą, gali kilti pavojų ir galima netekti visų prietaisui taikomų garantijų. Dažnai tikrinkite, ar visa transporto priemonėje esanti belaidžio prietaiso įranga pritvirtinta gerai ir veikia tinkamai. Nelaikykite ir negabenkite degių skysčių, dujų ar sprogių medžiagų tame pačiame skyriuje kartu su prietaisu, jo dalimis ar priedais. Atminkite, kad transporto priemonės keleivių apsaugai skirtos oro pagalvės prisipučia didele jėga. Nedėkite daiktų, įskaitant įdiegtą ar nešiojamą belaidžio prietaiso įrangą, virš oro pagalvių arba jų išsiskleidimo vietose. Jei transporto priemonėje belaidė įranga įmontuota neteisingai, o oro pagalvė prisipučia, galima rimtai susižeisti.

Skrendant orlaiviu, naudotis prietaisu draudžiama. Prieš įlipdami į orlaivį, prietaisą išjunkite. Belaidžio ryšio prietaisų naudojimas gali sutrikdyti orlaivio valdymą, gali sutrikdyti belaidžio ryšio tinklą, taip pat būti neteisėtas.

## Potencialiai sprogi aplinka

Prietaisą išjunkite tokiose vietose, kur aplinka potencialiai sprogi, ir paisykite visų ženklų ir nurodymų. Potencialiai sprogi aplinka gali būti tose vietose, kur įprastai raginama išjungti transporto priemonės variklį. Tokiose vietose kibirkštys gali sukelti sprogimą arba gaisrą, dėl ko galima nukentėti ar net žūti. Prietaisą išjunkite šalia degalų perpilimo vietų, pavyzdžiui, degalų siurblių degalinėse. Laikykitės apribojimų dėl radijo įrenginių naudojimo degalų perpilimo stotyse, degalų laikymo ir paskirstymo vietose, cheminių medžiagų gamyklose arba ten, kur vyksta sprogdinimo darbai. Vietos, kuriose aplinka potencialiai sprogi, dažnai, bet ne visada, aiškiai pažymėtos. Tokios vietos yra laivuose po deniu, cheminių medžiagų perkėlimo arba sandėliavimo įstaigose, transporto priemonėse, naudojančiose suskystintas dujas (pvz., propaną arba butaną), taip pat vietos, kurių ore yra cheminių medžiagų arba smulkių dalelių, tokių kaip grūdėlių, dulkių arba metalo miltelių.

## Saugus klausymasis

Klausai apsaugoti laikykitės šių nurodymų.

- Garso lygį palaipsniui didinkite tol, kol girdėsite aiškiai.
- Pasirinkę tinkamą lygį, daugiau jo nedidinkite.
- Garsios muzikos ilgai nesiklausykite.
- Nesistenkite didindami garso lygį nustelbti aplinkos triukšmą.
- Sumažinkite garso lygį, jei negirdite šalia kalbančių žmonių.



## Prietaiso išmetimo instrukcijos

Atitarnavusio prietaiso nemeskite į šiukšlių dėžę. Kad būtų sumažinta tarša ir užtikrinta kuo geresnė visuotinės aplinkos apsauga, jį perdirbkite. Daugiau informacijos apie reglamentus dėl elektros ir elektroninės įrangos atliekų (WEEE) rasite adresu <http://global.acer.com/about/sustainability.htm>



## Įspėjimas dėl gyvsidabrio

Projektoriai arba elektroniniai prietaisai, turintys LCD/CRT monitorių ar ekraną, ženklina:



Šio prietaiso lempeje yra gyvsidabrio, todėl ji turi būti perdirbama arba išmetama laikantis vietos, valstybinių ar federalinių įstatymų. Daugiau informacijos rasite "Electronic Industries Alliance" svetainėje adresu [www.eiae.org](http://www.eiae.org). Specialios informacijos apie lempų išmetimą ieškokite [www.lamprecycle.org](http://www.lamprecycle.org)

# Pirmiausia tai, kas svarbiausia

## Pastabos vartotojui

Ką reikia daryti

- Prieš valydami, prietaisą išjunkite.
- Korpusą valykite minkštu audiniu, suvilgytu nestipriu valikliu.
- Jei aparato ilgai nenaudojate, kištuką išjunkite iš AC lizdo.

Ko negalima daryti

- Užkišti ventilacijai skirtų aparato angų.
- Valyti abrazyviniais valikliais, tepalais ar tirpikliais.
- Naudoti esant šioms sąlygoms:
  - ypatingai šaltoje, šiltoje ar drėgnoje aplinkoje;
  - vietoje, kur gali kauptis pernelyg daug dulkių ar nešvarumų;
  - prie stiprų magnetinį lauką generuojančios įrangos;
  - statyti tokiose vietose, kurias apšviečia tiesioginiai saulės spinduliai.

## Perspėjimai

Paisykite visų įspėjimų, perspėjimų ir priežiūros nurodymų, rekomenduojamų šiame vartotojo vadove, kad pailgintumėte prietaiso eksploataavimo laiką.



### Įspėjimas:

- nežiūrėkite į projektoriaus lęšį, kai lempa įjungta. Ryškišviesa gali pakenkti akims.
- Kad išvengtumėte gaisro ar elektros smūgio pavojaus, neleiskite prietaisui aplyti ar sudrėkti.
- Neatidarykite ir neardykite prietaiso, nes tai gali sukelti elektros smūgį.
- Prieš keisdami lempą, leiskite prietaisui atvėsti ir laikykitės visų keitimo nurodymų.
- Gaminys pats nustato lempos eksploataavimo laiką. Pasirūpinkite, kad lempa būtų pakeista, kai pasirodo įspėjamasis pranešimas.
- Pakeitę lempos modulį, ekrane rodomame meniu "Management" (Tvarkymas) iš naujo nustatykite funkciją "Lamp Hour Reset" (Lempos darbo valandų nustatymas).
- Išjungiant projektorių, prieš atjungiant maitinimą patartina palaukti, kol baigsis projektoriaus aušimo ciklas.
- Pirmiausia įjunkite projektorių, paskui signalo šaltinius.
- Neuždarykite objektyvo dangtelio, kai projektorius veikia.
- Kai lempos naudingumo ištekliai baigiasi, ji perdega arba pasigirsta garsus pokštelėjimas. Jei taip nutinka, projektorius neįsijungia tol, kol nepakeičiamas lempos mazgas. Norėdami pakeisti lempą, atlikite skirsnyje "Lempos keitimas" nurodytus veiksmus.

# Turinys

Informacija, užtikrinanti jūsų saugumą ir patogumą	iii
Pirmiausia tai, kas svarbiausia	x
Pastabos vartotojui	x
Perspėjimai	x
Įvadas	1
Gaminio savybės	1
Pakuotės turinys	2
Vaizdo projektoriaus apžvalga	3
Projektoriaus vaizdas	3
Nuotolinio valdymo pulto ir valdymo skydelio mygtukų išdėstymas	4
Darbo pradžia	6
Projektoriaus prijungimas	6
Projektoriaus įjungimas ir išjungimas	7
Projektoriaus įjungimas	7
Projektoriaus išjungimas	8
Projektuojamo vaizdo reguliavimas	9
Projektuojamo vaizdo aukščio reguliavimas	9
Kaip optimizuoti vaizdo dydį ir atstumą	10
Kaip gauti norimą vaizdo dydį, reguliuojant atstumą ir mastelį	12
Vartotojo valdymo paletė	14
„Acer Empowering“ technologija	14
Ekraninis (OSD) meniu	15
Spalvų (color) nustatymas	16
Vaizdo (Image) nustatymas	17
Valdymo (Management) funkcijų nustatymas	19
Garso (Audio) nustatymas	21
Kalbos nustatymas	22
Priedai	23
Trikčių diagnostika ir šalinimas	23
LED ir įspėjimų reikšmių sąrašas	27
Lempos keitimas	28

Prie lubų montuojamo laikiklio montavimas	29
Techniniai duomenys	32
Sutaikomumo režimai	34
Reglamentai ir saugos pranešimai	36

# Įvadas

## Gaminio savybės

Šis gaminys yra vienos mikroschemos DLP® vaizdo projektorius. Išsiskiriančios savybės:

- DLP® technologija.
- X1160 serija: savoji 800 x 600 vaizdo elementų SVGA skiriamoji geba.  
X1260 serija: savoji 1024 x 768 vaizdo elementų XGA skiriamoji geba.  
Palaikomas vaizdo santykis 4:3 / 16:9.
- "ColorBoost" (spalvų sodrumo stiprinimo) technologija puikiai atkuria spalvas.
- Geresnis liumenų ryškumas ir kontrasto santykis 2000:1.
- Įvairūs rodymo režimai (Standard, vaizdo grotuvu, Bright, BlackBoard, User1, User2), kad aparatą būtų galima optimaliai naudoti esant įvairioms situacijoms.
- suderinamas su NTSC / PAL / SECAM sistemomis ir palaiko HDTV (720p, 1080i).
- Mygtukas "eCaring" atskleidžia "Acer Empowering" (įgalinančias) funkcijas funkcijas ("eView", "eTimer"), skirtas nuostatų reguliavimui palengvinti.
- Naujausia skaitmeninė trapecinių iškraipymų korekcija užtikrina optimalų pateikčių demonstravimą.
- Daugiakalbis ekraninis (OSD) meniu.
- X1160: Rankinis fokusavimas ir fiksuotas objektyvas.  
X1260: Rankinio fokusavimo projekcinis objektyvas vaizdo mastelį keičia iki 1,1X.
- 2X skaitmeninis vaizdo mastelio keitimas ir panoraminio vaizdo keitimo funkcija.
- Suderinamas su operacinėmis sistemomis "Windows" 2000, XP ir "Vista".

## Pakuotės turinys

Šio projektoriaus pakuotėje yra visos toliau nurodytos dalys ir priedai. Patikrinkite ją, kad įsitikintumėte, jog prietaisas visiškai sukomplektuotas. Jei ko nors nėra, nedelsdami susisiekiite su pardavimo agentu.

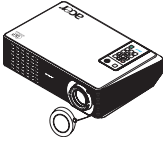

Projektorius ir objektyvo dangtelis

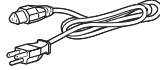

Maitinimo laidas



VGA kabelis



Kompozitinis vaizdo kabelis



Elementas



Apsaugos kortelė



Vartotojo vadovas



Nuotolinio valdymo pultas



Greito parengimo darbai vadovas

# Vaizdo projektoriaus apžvalga

## Projektoriaus vaizdas

Priekis ir viršus

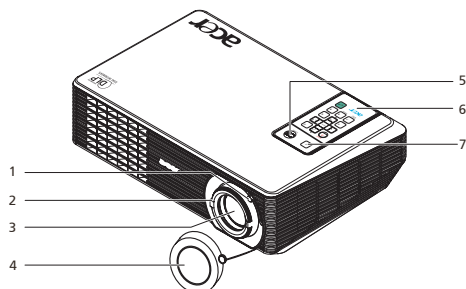

#	Aprašymas	#	Aprašymas
1	Mastelio keitimo žiedas (X1260 serija)	5	Maitinimo mygtukas ir maitinimo indikatorius LED
2	Fokusavimo žiedas	6	Nuotolinio valdymo pultas
3	Mastelio keitimo objektyvas	7	Nuotolinio valdymo signalo imtuvas
4	Objektyvo dangtelis		

Galinė pusė

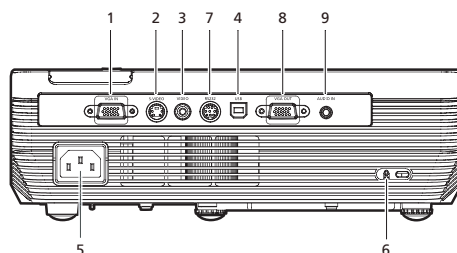

#	Aprašymas	#	Aprašymas
1	PC analoginis signalas/HDTV/ komponentinės vaizdo įvesties jungtis	6	"Kensington™" užrakto prievadas
2	S-VIDEO įvesties jungtis	<b>Toliau nurodyti elementai skirti tik X1260 serijai:</b>	
3	Kompozitinė vaizdo įvesties jungtis	7	RS232 jungtis
4	USB jungtis	8	Monitoriaus kilpinės išvesties jungtis (VGA-Out)
5	Maitinimo lizdas	9	Garso įvesties jungtis

## Nuotolinio valdymo pulto ir valdymo skydelio mygtukų išdėstymas

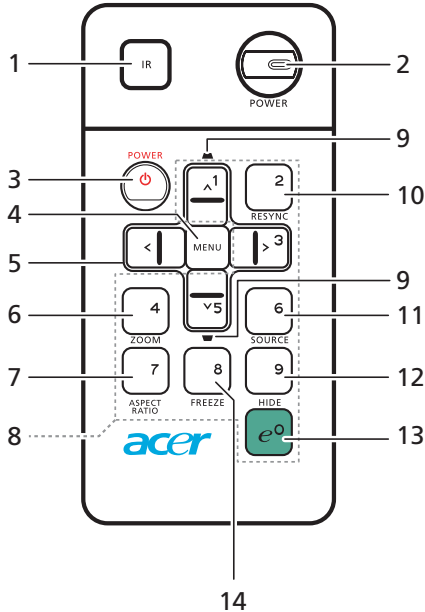

#	Pikto grama	Funkcija	Aprašymas
1		Infraraudonųjų sp. siųstuvas	Siunčia signalus į projektorius.
2		Maitinimas/ maitinimo LED	Maitinimo mygtukas ir maitinimo indikatorius LED.
3		maitinimas	Skaitykite skirsnį " <b>Projektoriaus įjungimas ir išjungimas</b> ".
4		MENIU	<ul style="list-style-type: none"> <li>Paspauskite mygtuką MENU, kad įjungtumėte ekraninio rodymo (OSD) meniu. Norėdami atlikti veiksmus OSD meniu arba iš jo išeiti, pakartokite ankstesnį veiksmą.</li> <li>Patvirtinkite pasirinktus elementus.</li> </ul>
5		Keturi krypties pasirinkimo mygtukai	Paspaudžiant krypties aukštyn, į kairę, dešinę ar žemyn mygtukus, pasirenkami elementai arba reguliuojamos pasirinktys.
6		ZOOM (mastelio keitimas)	Projektoriaus rodomas vaizdas padidinamas arba sumažinamas.
7		vaizdo santykis	Norimam vaizdo santykiui pasirinkti (autom./4:3/19:9).
8		Klaviatūra 0~9	Skaitmeniniais mygtukais <b>0~9</b> į pasirinktį "Security settings" (saugos nuostatos) įvedamas slaptažodis.

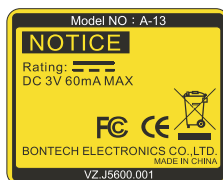

#	Pikto grama	Funkcija	Aprašymas
9	▲ ▼	IŠKR. KOREKCIJA	Reguliuojamas vaizdas, norint kompensuoti projektoriaus posvyrio sukeltus iškreipimus ( $\pm 40$ laipsnių).
10		sinchronizacija	Projektorius automatiškai pritaikomas prie įvesties šaltinio.
11		šaltinis	Paspaudus mygtuką " <b>šaltinis</b> ", pasirenkamas RGB, komponentinis, S-VIDEO, kompozitinis arba HDTVšaltinis.
12		NERODYTI	Tuoju pat išjungiamas vaizdo įrašas. Paspaudus mygtuką <b>HIDE</b> , vaizdas neberodomas, dar kartą jį paspaudus vaizdas rodomas vėl.
13		Spartusis klavišas	Unikali „Acer“ funkcija: „eView“ (E.peržiūra), „eTimer“ (E.laikmatis) valdymas.
14		FIKSUOTI	Ekranu vaizdui sustabdyti.

**Pastaba:****Nuotolinio valdymo pulto padėtis**

Nuotolinio valdymo pulto tvirtinimas prie projektoriaus parodytas pavyzdyje.

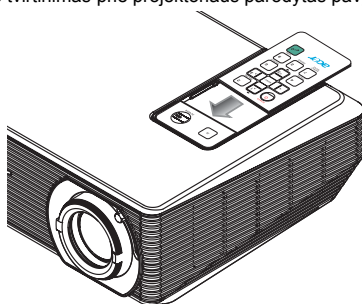

# Darbo pradžia

## Projektoriaus prijungimas

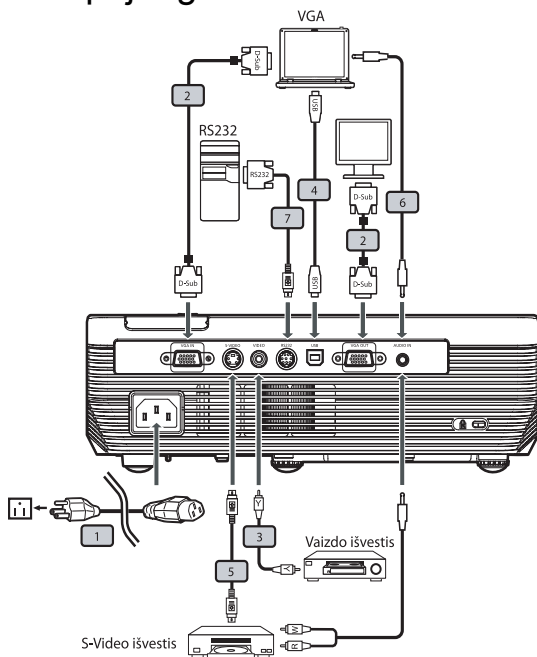

#	Aprašymas	#	Aprašymas
1	Maitinimo laidas	5	S-Video kabelis
2	VGA kabelis	6	Garso kabelio jungtis/jungtis
3	Kompozitinis vaizdo kabelis	7	RS232 kabelis
4	USB kabelis		



**Pastaba:** norėdami užtikrinti, kad prie kompiuterio prijungtas projektorius veiktų gerai, patikrinkite, ar vaizdo rodymo režimas suderinamas su projektoriumi.

# Projektoriaus įjungimas ir išjungimas

## Projektoriaus įjungimas

- 1 Nuimkite objektyvo dangtelį. (1 pavyzdys)
- 2 Patikrinkite, ar maitinimo laidas ir signalo kabelis gerai prijungti. Maitinimo indikatorius šviesos diodas (LED) užsidega raudonai.
- 3 Projektorių įjunkite, valdymo skydelyje paspausdami mygtuką **"Maitinimas"**: maitinimo indikatorius LED užsidega mėlynai. (2 pavyzdys)
- 4 Įjunkite šaltinį (kompiuterį, nešiojamąjį kompiuterį, vaizdo grotuvą ir pan.). Projektorius šaltinį aptinka automatiškai.
  - Jei ekrane rodomos piktogramos "Lock(Fiksuoti)" ir "Source (Šaltinis)", tai reiškia, kad projektoriaus programoje užfiksuotas tam tikro tipo šaltinis, tačiau tokio tipo įvesties signalo jis neaptiko.
  - Jei ekrane rodoma piktograma "No Signal (Nėra signalo)", patikrinkite, ar gerai prijungtas signalo kabelis.
  - Jei vienu metu prijungiate kelis šaltinius, jų įvestis keiskite nuotolinio valdymo pulte paspausdami mygtuką "Source" (šaltinis).

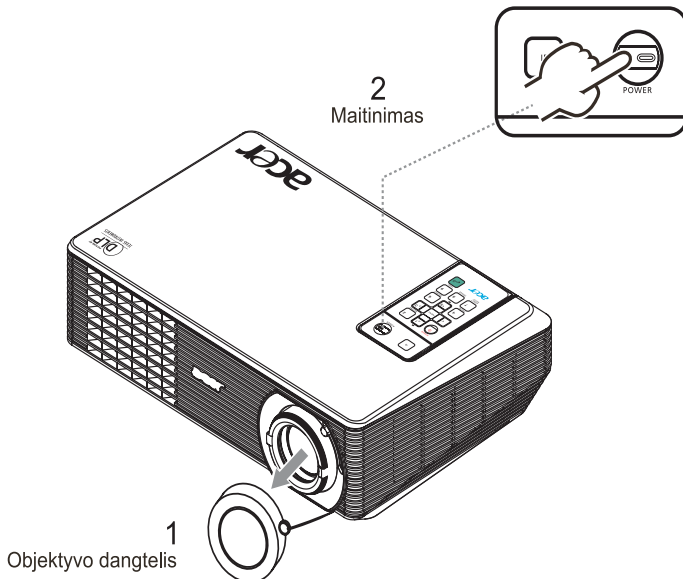

## Projektoriaus išjungimas

- 1 Norėdami išjungti projektorį, mygtuką "**Maitinimas**" paspauskite du kartus. Ekrane 5 sekundes bus rodomas toliau pateiktas pranešimas.

**"Please press power button again to complete the shutdown process. (Maitinimo mygtuką paspauskite dar kartą, kad išjungimo procesas būtų užbaigtas.)"**

- 2 Išjungus maitinimą, maitinimo indikatoriaus LED tuoj pat ima šviesti greitai mirksinčia RAUDONA spalva, o ventiliatorius(-iai) toliau veikia apie 120 sekundžių. Tai užtikrina tinkamą sistemos aušimą.
- 3 Kai sistema atvėsta, Maitinimo indikatoriaus LED ima pastoviai šviesti RAUDONA spalva, reiškiančia, kad projektorius yra parengties režime.
- 4 Dabar saugu atjungti maitinimo laidą.



.....  
**Įspėjimas:** išjungus projektorį, jo tuoj pat įjungti negalima.



.....  
**Pastaba:** jei norite vėl įjungti projektorį, turite palaukti mažiausiai 60 sekundžių, kad mygtuku "**Maitinimas**" galėtumėte jį paleisti iš naujo.



.....  
**Įspėjamieji indikatoriai**

- Jei projektorius išsijungia automatiškai, o indikatorius **Maitinimas** pakaitomis dega tai mirgančia RAUDONA, tai pastovia MĖLYNA spalva, kreipkitės į vietos prekybos agentą arba aptarnavimo centrą.
- Jei projektorius išsijungia automatiškai, o indikatorius **Maitinimas** pakaitomis šviečia mirgančia RAUDONA ir pastovia MĖLYNA spalvomis, tai reiškia, kad projektorius perkaito. Prieš taip atsitinkant, ekrane rodomas pranešimas:  
**"Projector Overheated. Lamp will automatically turn off soon. (Projektorius perkaito. Netrukus lempa išsijungs automatiškai)".**
- Kreipkitės į vietos prekybos agentą ar aptarnavimo centrą, jei indikatorius **Maitinimas** pakaitomos šviečia mirksinčia RAUDONA ir pastovia MĖLYNA spalvomis, o ekrane rodomas pranešimas:  
**"Fan fail. Lamp will automatically turn off soon. (Ventiliatorius sugedo. Netrukus lempa išsijungs automatiškai)".**

## Projektuojamo vaizdo reguliavimas

### Projektuojamo vaizdo aukščio reguliavimas

Projektuojamo vaizdo aukščiui reguliuoti projektuojuje įtaisytos pakeliamosios kojos.

Norėdami pakelti/nuleisti vaizdą:

- 1 posvyrio reguliavimo rankenėlė (1 pavyzdys) nustatykite rodymo kampą.

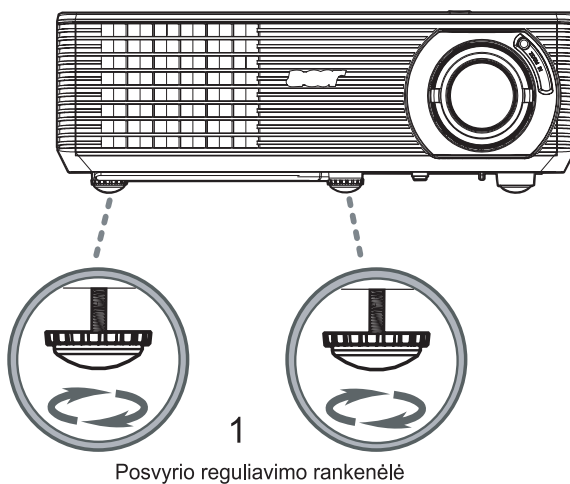

## Kaip optimizuoti vaizdo dydį ir atstumą

Toliau pateiktoje lentelėje galima rasti, koks yra optimalus vaizdo dydis, kai projektorius pastatomas norimu atstumu nuo ekrano.

- Pavyzdys X1160 serijai: jei projektorius yra 3 m atstumu nuo ekrano, geros kokybės vaizdą galima matyti, kai jo įstrižainė yra 76 coliai.
- Pavyzdys X1260 serijai: jei projektorius yra 3 m atstumu nuo ekrano, geros kokybės vaizdą galima matyti, kai jo įstrižainė yra 69-76 coliai.



**Pastaba:** atminkite, kad, kaip parodyta pavyzdyje, aparatą pastačius 3 m atstumu, vaizdo aukštis nuo pagrindo turi būti 133 cm.

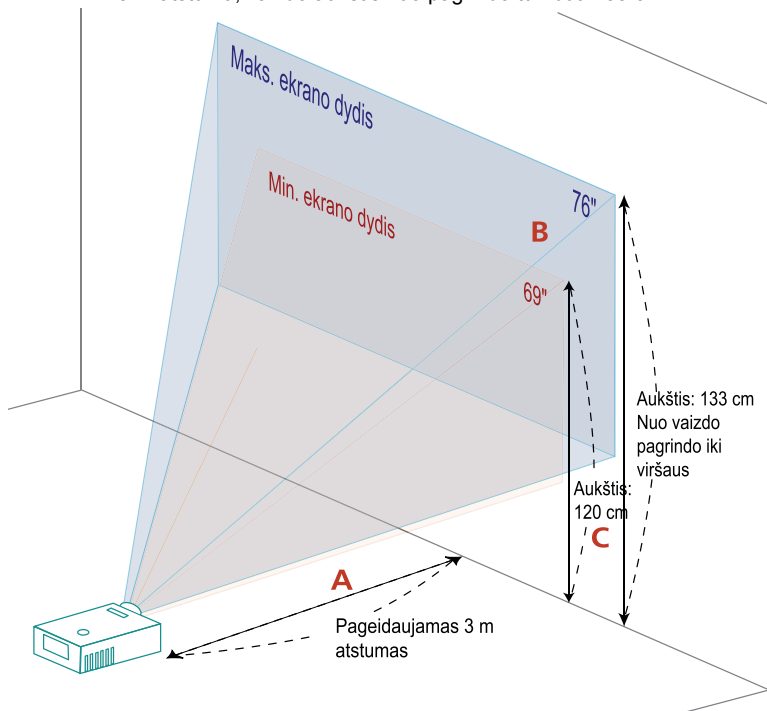

**Pavyzdys:** fiksuotas atstumas ir skirtingų dydžių mastelis ir ekranas. (tik X1260 serijai; X1160 serijos objektyvai yra pastovaus mastelio)

**X1260 serija**

Norimas atstumas (m) <A>	Ekranų dydis		Viršus	Ekranų dydis		Viršus
	(Min. mastelis)			(Maks. mastelis)		
	Istrižainė (coliais) <B>	P (cm) x A (cm)	Nuo pagrindo iki vaizdo viršaus (cm) <C>	Istrižainė (coliais) <B>	P (cm) x A (cm)	Nuo pagrindo iki vaizdo viršaus (cm) <C>
1,5	34	70 x 52	60	38	77 x 58	66
2	46	93 x 70	80	50	103 x 77	88
2,5	57	116 x 87	100	63	128 x 96	111
<b>3</b>	<b>69</b>	<b>140 x 105</b>	<b>120</b>	<b>76</b>	<b>154 x 115</b>	<b>133</b>
3,5	80	163 x 122	140	88	179 x 135	155
4	92	186 x 140	160	101	205 x 154	177
4,5	103	209 x 157	181	114	231 x 173	199
5	114	233 x 174	201	126	256 x 192	221
6	137	279 x 209	241	151	308 x 231	265
7	160	326 x 244	281	177	359 x 269	310
8	183	372 x 279	321	202	410 x 308	354
9	206	419 x 314	361	227	462 x 346	398
10	229	465 x 349	401	252	513 x 385	442
11	252	512 x 384	441	278	564 x 423	487
12	275	558 x 419	481	303	615 x 462	531

Mastelio keitimo santykis: 1,1x

**X1160 series**

Norimas atstumas (m) <A>	Ekranų dydis		Viršus
	Istrižainė (coliais) <B>	P (cm) x A (cm)	Nuo pagrindo iki vaizdo viršaus (cm) <C>
1,5	38	77 x 58	66
2	50	103 x 77	88
2,5	63	128 x 96	111
<b>3</b>	<b>76</b>	<b>154 x 115</b>	<b>133</b>
3,5	88	179 x 135	155
4	101	205 x 154	177
4,5	114	231 x 173	199
5	126	256 x 192	221
6	151	308 x 231	265
7	177	359 x 269	310
8	202	410 x 308	354
9	227	462 x 346	398
10	252	513 x 385	442
11	278	564 x 423	487
12	303	615 x 462	531

## Kaip gauti norimą vaizdo dydį, reguliuojant atstumą ir mastelį

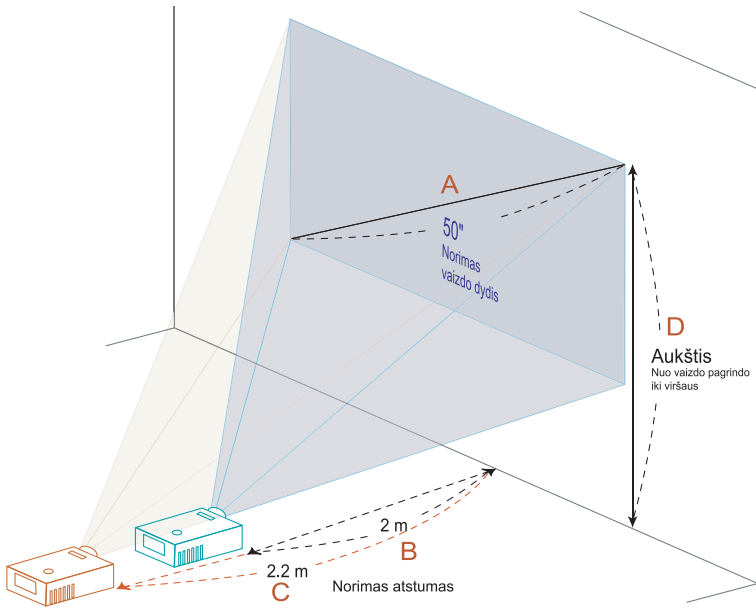

Toliau pateiktoje lentelėje parodyta, kaip nustatyti norimą vaizdo dydį, reguliuojant aparato padėtį arba mastelio keitimo žiedą.

- Pavyzdys X1160 serijai: norėdami, kad vaizdo įstrižainė būtų 50 colių, projektorius nuo ekrano pastatykite 2 m atstumu.
- Pavyzdys X1260 serijai: norėdami nustatyti 50 colių įstrižainės vaizdą, projektorius pastatykite 2 arba 2,2 m atstumu nuo ekrano ir atitinkamai pareguliuokite mastelį.



**X1260 serija**

Norimas vaizdo dydis		Atstumas (m)		Viršus (cm)
Įstrižainė (coliais) <A>	P (cm) x A (cm)	Maks. mastelis <B>	Min. mastelis <C>	Nuo pagrindo iki vaizdo viršaus <D>
30	61 x 46	1,2	1,3	53
40	81 x 61	1,6	1,7	70
50	102 x 76	2,0	2,2	88
60	122 x 91	2,4	2,6	105
70	142 x 107	2,8	3,1	123
80	163 x 122	3,2	3,5	140
90	183 x 137	3,6	3,9	158
100	203 x 152	4,0	4,4	175
120	244 x 183	4,8	5,2	210
150	305 x 229	5,9	6,6	263
180	366 x 274	7,1	7,9	315
200	406 x 305	7,9	8,7	351
250	508 x 381	9,9	10,9	438
300	610 x 457	11,9		526







Mastelio keitimo santykis: 1,1x

**X1160 serija**

Norimas atstumas (m) <A>	Ekranų dydis		Viršus
	Įstrižainė (coliais) <B>	P (cm) x A (cm)	Nuo pagrindo iki vaizdo viršaus (cm) <D>
30	61 x 46	1,2	53
40	81 x 61	1,6	70
50	102 x 76	2,0	88
60	122 x 91	2,4	105
70	142 x 107	2,8	123
80	163 x 122	3,2	140
90	183 x 137	3,6	158
100	203 x 152	4,0	175
120	244 x 183	4,8	210
150	305 x 229	5,9	263
180	366 x 274	7,1	315
200	406 x 305	7,9	351
250	508 x 381	9,9	438
300	610 x 457	11,9	526

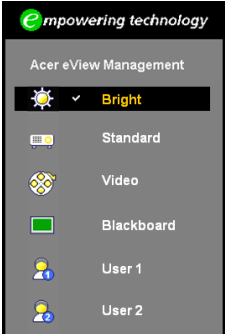
# Vartotojo valdymo paletė

## „Acer Empowering“ technologija

<p>Empowering  Key (spartusis E klavišas)</p> 	<p>E klavišu valdomos unikalios „Acer“ funkcijos: „Acer eView Management“, „Acer eTimer Management“. Klavišą  spauskite daugiau nei sekundę, kad atvertumėte ekraninį meniu funkcijoms keisti.</p>
<p>Acer eView Management</p> 	<p>Paspaudus mygtuką , atveriamas funkcijos „Acer eView Management“ (vaizdo režimo valdymo) pomeniu. Ši funkcija naudojama vaizdo rodymo režimui pasirinkti. Daugiau informacijos rasite skirsnyje "Ekraninis meniu".</p>
<p>Acer eTimer Management</p> 	<p>Paspaudus mygtuką , atveriamas funkcijos „Acer eTimer Management“ (laiko kontrolė) pomeniu. Tai priminimo funkcija pristatymo laikui kontroliuoti. Daugiau informacijos rasite skirsnyje „Ekraninis meniu“.</p>

## Ekraninis (OSD) meniu

Projektoriuje įdiegti daugiakalbiai OSD. Tai vartotojui suteikia galimybę reguliuoti vaizdą ir keisti įvairias nuostatas.

### Naudojimasis OSD meniu



- OSD meniu atveriamas nuotolinio valdymo pulte paspaudus mygtuką "meniu".
- Atvėrus OSD, mygtukais ▲ ▼ pasirenkami pagrindinio meniu elementai. Pasirinkus norimą pagrindinio meniu elementą, paspaudžiamas mygtukas ► ir patenkama į pomeniu, kuriame nustatoma funkcija.
- Mygtukais ▲ ▼ pasirenkamas norimas elementas ir reguliuojamos nuostatos. ◀ ▶
- Pomeniu pasirenkamas kitas norimas reguliuoti elementas ir reguliuojamas, kaip nurodyta pirmiau.
- Nuotolinio valdymo pulte paspaudus "meniu" , ekrane vėl rodomas pagrindinis meniu.
- Iš OSD išeinama, nuotolinio valdymo pulte vėl paspaudus mygtuką "meniu" . OSD meniu užsiveria, o projektorius automatiškai įrašo naujas nuostatas.

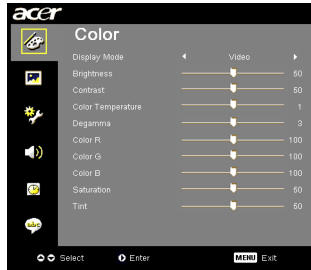

## Spalvų (color) nustatymas



Display Mode (rodymo režimas)	<p>Pateikiama daug gamyklinių nuostatų, optimizuotų įvairiems vaizdų tipams.</p> <ul style="list-style-type: none"> <li>• Standard (Standartinis): įprastai aplinkai.</li> <li>• Video (vaizdo įrašai): vaizdo įrašams atkurti šviesioje aplinkoje.</li> <li>• Bright (Šviesus): ryškumui optimizuoti.</li> <li>• BlackBoard: „juodos lentos“ režimo funkcija gali pagerinti spalvas, kai vaizdas projektuojamas ant tamsesnių paviršių.</li> <li>• User 1: įsimenamos vartotojo nuostatos.</li> <li>• User 2: įsimenamos vartotojo nuostatos.</li> </ul>
Brightness (ryškumas)	<p>Reguliuojamas vaizdo ryškumas.</p> <ul style="list-style-type: none"> <li>• Paspaudus ◀, vaizdas patamsinamas.</li> <li>• Paspaudus ▶, vaizdas pašviesinamas.</li> </ul>
Contrast (kontrastas)	<p>Ši funkcija kontroliuoja šviesiausių ir tamsiausių vaizdo dalių skirtumą. Reguliojant kontrastą, keičiamas vaizdo juodos ir baltos spalvos kiekis.</p> <ul style="list-style-type: none"> <li>• Paspaudus ◀, kontrastas padidinamas.</li> <li>• Paspaudus ▶, kontrastas sumažinamas.</li> </ul>
Color Temperature (spalvinė temperatūra)	<p>Reguliuojama spalvinė temperatūra. Nustačius aukštesnę spalvinę temperatūrą, ekranas atrodo šaltesnis; nustačius žemesnę, ekranas atrodo šiltesnis.</p>
Degamma (spalvų gamos reguliavimas)	<p>Turi poveikį tamsaus vaizdo pateikčiai. Kuo didesnė spalvų gamos reikšmė, tuo šviesesnis vaizdas.</p>
Color R (raudona spalva)	<p>Reguliuojama raudona spalva.</p>
Color G (žalia spalva)	<p>Reguliuojama žalia spalva.</p>
Color B (mėlyna spalva)	<p>Reguliuojama mėlyna spalva.</p>
Saturation (Sodrumas)	<p>Vaizdo įrašo nespalvotas vaizdas reguliuojamas iki visiškai sodrios spalvos.</p> <ul style="list-style-type: none"> <li>• Paspaudus mygtuką ◀, padidinamas vaizdo spalvotumas.</li> <li>• Paspaudus mygtuką ▶, vaizdo spalvotumas sumažinamas.</li> </ul>





Tint (atspalvis)	<p>Reguliuojamas raudonos ir žalios spalvos balansas.</p> <ul style="list-style-type: none"> <li>Paspaudus , vaizdo žalios spalvos kiekis padidinamas.</li> <li>Paspaudus mygtuką , vaizdo raudonos spalvos kiekis padidinamas.</li> </ul>
------------------	--



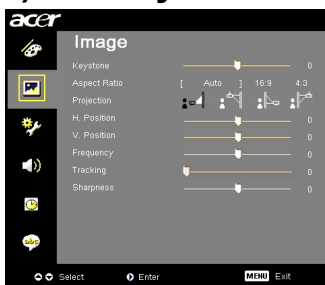

**Pastaba:** Funkcijos „Saturation (sodrumas)“ ir „Tint (atspalvis)“ nepalaikomos esant kompiuterio ir DVI režimams.

## Vaizdo (Image) nustatymas



Keystone (iškraipymų korekcija)	<p>Koreguojamas vaizdo iškraipymas dėl projektoriaus posvyrio. (±40 laipsnių)</p> 
Aspect Ratio (vaizdo santykis)	<p>Funkcija naudojama pasirenkant norimą vaizdo kraštinių santykį.</p> <ul style="list-style-type: none"> <li>Auto (automatinis): išlaikomas pradinis vaizdo pločio ir aukščio santykis, o vaizdas padidinamas, kad atitiktų savuosius horizontaliuosius ar vertikaliosius taškus.</li> <li>4:3: vaizdo matmenys keičiami taip, kad jis tilptų į ekraną ir būtų rodomas santykiu 4:3.</li> <li>16:9: vaizdo matmenys keičiami taip, kad jis atitiktų ekrano plotį ir aukštį ir būtų rodomas santykiu 16:9.</li> </ul> 
Projection (vaizdo projektavimas)	<p>prieš ekraną, ant darbastalio</p> <ul style="list-style-type: none"> <li>Gamyklinė numatytoji nuostata.</li> </ul> 
	<p>prieš ekraną, nuo lubų</p> <ul style="list-style-type: none"> <li>Pasirinkus šią funkciją, projektorius vaizdą apverčia, kai projektuoja jį sumontuotas prie lubų.</li> </ul> 

	<p>už ekrano, ant darbatalio</p> <ul style="list-style-type: none"> <li>Pasirinkus šią funkciją, projektorius vaizdą rodo atvirkščiai, kad būtų galima jį projektuoti, kai aparatas pastatytas už pusseskaidrio ekrano.</li> </ul>
	<p>už ekrano, nuo lubų</p> <ul style="list-style-type: none"> <li>Pasirinkus šią funkciją, projektorius vienu metu vaizdą apverčia ir apsuka. Vaizdą galima projektuoti, kai aparatas sumontuotas prie lubų už pusseskaidrio ekrano.</li> </ul>
H. Position (horizontali padėtis)	<ul style="list-style-type: none"> <li>Paspaudus mygtuką ◀, vaizdas patraukiamas į kairę.</li> <li>Paspaudus mygtuką ▶, vaizdas patraukiamas į dešinę.</li> </ul>
V. Position (vertikali padėtis)	<ul style="list-style-type: none"> <li>Paspaudus mygtuką ◀, vaizdas nuleidžiamas žemyn.</li> <li>Paspaudus mygtuką ▶, vaizdas pakeliamas.</li> </ul>
Frequency (dažnis)	Ši funkcija keičia projektoriaus atnaujinimo dažnį, kad jis atitiktų kompiuterio grafinės plokštės dažnį. Jei projektuojamame vaizde matote vertikaliai mirgančią juostą, vaizdą reguliuokite pasitelkę šią funkciją.
Tracking (stebėjimas)	Ši funkcija projektoriaus signalo režimą sinchronizuoja su grafine plokšte. Jei vaizdas yra nestabilus ar mirga, koreguokite jį pasitelkę šią funkciją.
Sharpeness (aštrumas)	<p>Reguliuojamas vaizdo aštrumas.</p> <ul style="list-style-type: none"> <li>Paspaudus ◀, aštrumas padidinamas.</li> <li>Paspaudus ▶, vaizdo aštrumas sumažinamas.</li> </ul>







**Pastaba:** DVI ir vaizdo įrašo režimai nepalaiko funkcijų "H. Position (horizontali padėtis)", "V. Position (vertikali padėtis)", "Frequency (dažnis)" ir "Tracking (stebėjimas)".





**Pastaba:** Funkcija "Sharpeness (aštrumas)" nepalaikoma esant DVI ir kompiuterio režimams.

# Valdymo (Management) funkcijų nustatymas

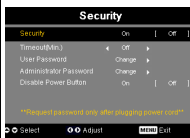

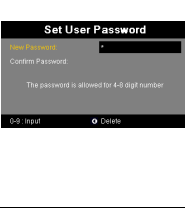
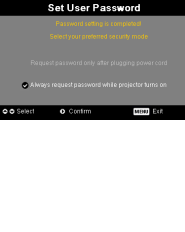
Auto Shutdown (automatinis išjungimas)	projektorius automatiškai išsijungia, jei po paskirto laiko nėra įvesties signalo. (Minutėmis)
Source Lock (šaltinio fiksavimas)	Kai šaltinio fiksavimo padėtis yra "Off" (išj.), projektorius ieško kitų signalų, jei dabartinis signalas nutrūksta. Kai šaltinio fiksavimo padėtis yra "On" (įj.), funkcija ji "užfiksuoja", t. y. naudoja tik esamą šaltinį, jei nuotolinio valdymo pulte nepaspaudžiamas mygtukas "Source".
Menu Location (menu padėtis)	Parenkama menu rodomo vieta ekrane.
Lamp Hour Elapse (lempos darbo valandų sunaudojimas)	Rodo lempos sunaudotą darbo laiką (valandomis).
Lamp Reminding (Lempos keitimo priminimas)	Aktyvinkite šią funkciją, kad likus 30 valandų iki lempos tarnavimo laiko pabaigos, būtų rodomas priminimas apie būtinybę keisti lempą.
Lamp Hour Reset (lempos eksploatavimo valandų nustatymas)	Pasirinkę "Yes" (Taip), spauskite mygtuką  , kad nustatytumėte 0-ę lempos valandų skaitliuko reikšmę.
<b>Security (apsauga)</b>	<p><b>Security (apsauga)</b> Šiame vaizdo projektoriuje yra naudinga apsaugos funkcija, kad administratorius galėtų kontroliuoti projektoriaus naudojimą.</p> <p>Paspauskite mygtuką , kad pakeistumėte funkcijos "Security" (apsauga) nuostatą. Jei apsaugos funkcija suaktyvinta, prieš keisdami apsaugos nuostatas, pirmiausia turite įvesti "Administrator Password" (administratoriaus slaptažodį).</p> <ul style="list-style-type: none"> <li>• Pasirinkus "On" (įj.), aktyvinama apsaugos funkcija. Kad galėtų valdyti projektorių, vartotojas turi įvesti slaptažodį. Išsamesnės informacijos ieškokite skirsnyje "Vartotojo slaptažodis".</li> <li>• Jei pasirinkta "Off" (išj.), vartotojas gali projektorių įjungti be slaptažodžio.</li> </ul>
	<p><b>Timeout(Min.) (skirtasis laikas min.)</b> Jei funkcija "Security (apsauga)" yra suaktyvinta (nustatyta "On (įj.)", administratorius gali nustatyti skirtojo laiko funkciją.</p> <ul style="list-style-type: none"> <li>• Paspaudus  arba , parenkamas skirtojo laiko intervalas.</li> <li>• Diapazonas yra nuo 10 iki 990 minučių.</li> <li>• Kai laikas baigiasi, pasirodo raginimas vartotojui vėl įvesti slaptažodį.</li> <li>• Funkcijos "Timeout(Min.)(skirtasis laikas min.)" gamyklinė numatytoji nuostata yra "Off" (išj.).</li> <li>• Kai apsaugos funkcija suaktyvinta, įjungiant projektorių vartotojo prašoma įvesti slaptažodį. Ir "User password (vartotojo slaptažodis)", ir "Administrator Password (administratoriaus slaptažodis)" gali būti pripažįstami šiame dialogo lange.</li> </ul>



 	<p><b>User password (vartotojo slaptažodis)</b></p> <ul style="list-style-type: none"> <li>• Paspaudus mygtuką , gali būti nustatomas arba keičiamas vartotojo slaptažodis.</li> <li>• Nuotolinio valdymo pulto skaitmeniniais mygtukais įveskite slaptažodį ir patvirtinkite, paspausdami mygtuką MENU.</li> <li>• Norėdami panaikinti ženklą, spauskite mygtuką .</li> <li>• Kai rodomas raginimas „Confirm Password“ (patvirtinti slaptažodį), įveskite slaptažodį.</li> <li>• Slaptažodis turi būti sudarytas iš 4-8 ženklų.</li> <li>• Pasirinkus nuostatą "Request password only after plugging power cord" (Reikalauti slaptažodžio tik po to, kai maitinimo laidas prijungiamas prie maitinimo šaltinio), vartotojas, kiekvieną kartą prijungęs maitinimo laidą, raginamas įvesti slaptažodį.</li> <li>• Jei pasirenkama nuostata "Always request password while projector turns on" (Visada reikalauti slaptažodžio, kai projektorius įjungiamas), vartotojas turi įvesti slaptažodį kiekvieną kartą, kai įjungia projektorius.</li> </ul>
	<p><b>Administrator Password (administratoriaus slaptažodis)</b></p> <p>Administratoriaus slaptažodį galima naudoti ir "Enter Administrator Password" (įvesti administratoriaus slaptažodį) ir "Enter Password" (įvesti slaptažodį) dialogų languose.</p> <ul style="list-style-type: none"> <li>• Paspauskite , kad pakeistumėte administratoriaus slaptažodį.</li> <li>• Gamyklinis numatytasis administratoriaus slaptažodis yra 1234.</li> </ul> <p>Jei pamiršote administratoriaus slaptažodį, jį vėl sužinoti galite atlikę šiuos veiksmus:</p> <ul style="list-style-type: none"> <li>• Susiraskite unikalų 6 skaitmenų Universal Password (universalusis slaptažodis), atspausdintą ant apsaugos kortelės (šis priedas turi būti pakuotėje). Šis unikalus slaptažodis yra numeris, kurį projektoriaus programa pripažįsta visada, nepriklausomai nuo administratoriaus slaptažodžio.</li> <li>• Pametus šią apsaugos kortelę ir numerį, kreiptis į „Acer“ paslaugų centrą.</li> </ul>
	<p><b>Disable Power button (Maitinimo mygtuko pasyvinimas)</b></p> <ul style="list-style-type: none"> <li>• Kai pasirenkama ON, veikia tik nuot. valdymo pulte esantis įjungimo mygtukas. Pasirinkus OFF, projektorių valdyti galima ir nuot. valdymo pulto, ir valdymo skydelio įjungimo mygtukais.</li> </ul>
<p>Reset (Nustatyti iš naujo)</p>	<ul style="list-style-type: none"> <li>• Pasirinkę „Yes (Taip)“, paspauskite mygtuką, kad grąžintumėte visų meniu parametrų gamyklinės numatytąsias nuostatas.</li> </ul>



## Garso (Audio) nustatymas

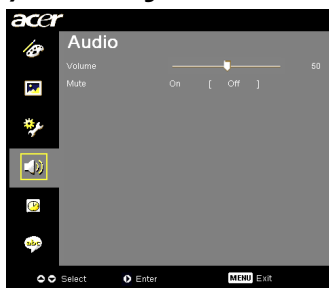





Volume (garso lygis)	<ul style="list-style-type: none"> <li>• Paspaudus ◀, garso lygis padidinamas.</li> <li>• Paspaudus ▶, garso lygis sumažinamas.</li> </ul>
Mute (nutildyti)	<ul style="list-style-type: none"> <li>• Pasirinkus "On" (įj.), garsas nutildomas.</li> <li>• Pasirinkus "Off" (išj.), garsas vėl įjungiamas.</li> </ul>



**Pastaba:** garso meniu yra tik X1260 serijoje.



## Laikmačio (Timer) nustatymas



Timer Start (laikmačio paleidimas)	<ul style="list-style-type: none"> <li>Paspaudus mygtuką , laikmatis paleidžiamas arba sustabdomas.</li> </ul>
Timer Period (laikmačio periodas)	<ul style="list-style-type: none"> <li>Paspaudus  arba , reguliuojamas laikmačio periodas.</li> </ul>
Timer Display (laikmačio rodymas)	<ul style="list-style-type: none"> <li>Paspauskite mygtukus  arba , kad pasirinktumėte, kokį laikmačio režimą rodyti ekrane.</li> </ul>
Timer Location (laikmačio padėtis)	<ul style="list-style-type: none"> <li>Pasirinkite laikmačio padėtį ekrane.</li> </ul>

## Kalbos nustatymas



Language (kalba)	<p>Pasirinkite daugiakalbį OSD meniu. Mygtukais  arba  pasirinkite norimą meniu kalbą.</p> <ul style="list-style-type: none"> <li>Paspaudus , pasirinkimas patvirtinamas.</li> </ul>
------------------	---

# Priedai

## Trikčių diagnostika ir šalinimas

Jei naudojantis „Acer“ projektoriumi kyla problemų, skaitykite toliau pateikiamą trikčių diagnostikos ir šalinimo vadovą. Jei nesklandumų pašalinti nepavyko, kreipkitės į vietos pardavimo ar paslaugų centrą.

### Vaizdo projektavimo problemos ir sprendimai

#	Problema	Sprendimas
1	Ekrane nėra vaizdo	<ul style="list-style-type: none"> <li>• Sujungti, kaip aprašyta skirsnyje "Darbo pradžia".</li> <li>• Patikrinkite, ar jungties kontaktai nesulenkti ir nenulūžę.</li> <li>• Patikrinkite, ar gerai įsukta projektoriaus lempa. Skaitykite skirsnį "Lempos keitimas".</li> <li>• Patikrinkite, ar objektyvo dangtelis nuimtas, o vaizdo projektorius įjungtas.</li> </ul>
2	Dalinis, šliaužiantis ar negerai rodomas vaizdas (taikoma PC su Windows 95/98/2000/XP OS)	<ul style="list-style-type: none"> <li>• Nuotolinio valdymo pulte paspauskite mygtuką RESYNC</li> <li>• Jei vaizdas rodomas netinkamai: <ul style="list-style-type: none"> <li>• Atverkite "My Computer" (Mano kompiuteris), paskui "Control Panel" (Valdymo skydelis) ir du kartus spustelėkite piktogramą "Display" (Rodymas).</li> <li>• Pasirinkite kortelę "Settings" (Nuostatos).</li> <li>• Ekraną skiriamąją gebą nustatykite žemesnį nei arba lygią SXGA (1280 x 1024) (X1160), arba SXGA+ (1400 x 1050) (X1260).</li> <li>• Spustelėkite mygtuką "Advanced Properties" (Papildomos savybės).</li> </ul> </li> </ul> <p>Jei problemos pašalinti nepavyko, pakeiskite naudojamą monitorių ir atlikite šiuos veiksmus:</p> <ul style="list-style-type: none"> <li>• Skiriamąją gebą nustatykite žemesnį nei arba lygią SXGA (1280 x 1024) (X1160), arba SXGA+ (1400 x 1050) (X1260).</li> <li>• Kortelėje "Monitor" (Monitorius), spustelėkite mygtuką "Change" (Keisti).</li> <li>• Spustelėkite mygtuką "Show all devices" (Rodyti visus įtaisus). Paskui SP lentelėje pasirinkite "Standard monitor types" (Standartiniai monitorių tipai), o lentelėje "Models" (Modeliai) pasirinkite reikiamą skiriamosios gebos režimą.</li> <li>• Monitoriaus ekraną skiriamąją gebą nustatykite žemesnį nei arba lygią SXGA (1280 x 1024) (X1160), arba SXGA+ (1400 x 1050) (X1260).</li> </ul>

3	Dalinis, šliaužiantis ar neteisingai rodomas vaizdas (Taikoma nešiojamiesiems kompiuteriams)	<ul style="list-style-type: none"> <li>Nuotolinio valdymo pulte paspauskite mygtuką RESYNC.</li> <li>Jei vaizdas rodomas netinkamai: <ul style="list-style-type: none"> <li>Kad pareguliuotumėte kompiuterio skiriamąją gaubą, atlikite 2 punkte (viršuje) nurodytus veiksmus.</li> <li>Paspauskite keičiamas išvesties nuostatas. Pavyzdžiui, [Fn]+[F4], "Compaq" [Fn]+[F4], "Dell" [Fn]+[F8], "Gateway" [Fn]+[F4], IBM [Fn]+[F7], HP [Fn]+[F4], NEC [Fn]+[F3], "Toshiba" [Fn]+[F5].</li> </ul> </li> <li>Jei iškyla sunkumų keičiant skiriamąją gaubą arba monitorius užsifiksuoja, paleiskite iš naujo visą įrangą, įskaitant ir projektorius.</li> </ul>
4	Nešiojamojo kompiuterio ekrane nerodomas pristatymas	<ul style="list-style-type: none"> <li>Jei kompiuteryje įdiegta "Microsoft® Windows®" sistema: kai kurie nešiojamieji kompiuteriai gali pasyvinti savo ekraną, kai naudojamas kitas rodymo prietaisas. Kiekvienas turi sau būdingą aktyvinimo būdą. Išsamiau apie tai skaitykite kompiuterio vadove.</li> <li>Jei neš. kompiuteryje įdiegta "Apple® Mac®" operacinė sistema: Skyriuje "System Preferences" atverkite "Display" ir pasirinkite funkcijos "Video Mirroring" nuostatą "On" (J.).</li> </ul>
5	Vaizdas nestabilus arba mirga	<ul style="list-style-type: none"> <li>Jį taisykite, reguliuodami funkciją "Tracking". Daugiau informacijos rasite skirsnyje "Vaizdo nustatymas".</li> <li>Pakeiskite kompiuterio ekrano spalvų gylio nuostatas.</li> </ul>
6	Vaizde mirga vertikali juosta	<ul style="list-style-type: none"> <li>Reguliuokite naudodamiesi funkcija "Frequency" (dažnis). Daugiau informacijos rasite skirsnyje "Vaizdo nustatymas".</li> <li>Patikrinkite ir sukonfigūruokite grafines plokštės rodomo režimą, kad jis būtų suderinamas su projektoriaus.</li> </ul>
7	Vaizdas nesufokusuotas	<ul style="list-style-type: none"> <li>Patikrinkite, ar objektyvo dangtelis nuimtas.</li> <li>Pareguliuokite projektoriaus objektyvo fokusavimo žiedą.</li> <li>Patikrinkite, ar ekranas nuo projektoriaus yra reikiamu 1,0 -12,0 metro atstumu. Išsamesnės informacijos ieškokite skirsnyje "Kaip nustatyti norimo dydžio vaizdą reguliuojant atstumą ir mastelį".</li> </ul>
8	Rodant "plačiaekranį" DVD vaizdas ištemptas	<p>Kai atkuriamas iškreiptu arba 16:9 vaizdo santykiu užkoduotas DVD, gali reikėti pareguliuoti šias nuostatas:</p> <ul style="list-style-type: none"> <li>jei atkuriamas "Letterbox"(LBX) formato DVD, formatą projektoriaus OSD meniu pakeiskite į "Letterbox"(LBX).</li> <li>jei atkuriamas 4:3 formato DVD, formatą projektoriaus OSD meniu pakeiskite į 4:3.</li> <li>Jei vaizdas vis dar ištemptas, reikia pareguliuoti ir vaizdo santykį. DVD grotuvo vaizdo formato nuostatose pasirinkite 16:9 (plačiaformatis) vaizdo santykį.</li> </ul>

9	Vaizdas per mažas arba per didelis.	<ul style="list-style-type: none"> <li>• Pareguliuokite projektoriaus priekyje esančią mastelio didinimo svirtį. (X1260 serija)</li> <li>• Projektorių pastatykite arčiau ekrano arba patraukite toliau.</li> <li>• Nuotolinio valdymo pulte paspauskite mygtuką MENU. Eikite į "Image setting --&gt;Aspect Ratio" ir padandykite keisti nuostatas arba nuotolinio valdymo pulkte paspauskite mygtuką "Aspect Ratio", kad reguliuotumėte tiesiogiai.</li> </ul>
10	Vaizdo kraštai nuožulnūs	<ul style="list-style-type: none"> <li>• Jei galima, perstatykite projektorių taip, kad jis būtų centruotas į ekraną.</li> <li>• Nuotolinio vald. pulte mygtuką "Keystone ▽ / ▽" spauskite tol, kol šonai bus vertikalūs.</li> </ul>
11	Vaizdas atvirkščias	<ul style="list-style-type: none"> <li>• OSD meniu pasirinkite "Image --&gt; Projection (vaizdo projektavimas)" ir reguliuokite projektavimo kryptį.</li> </ul>

### Projektoriaus veikimo nesklaidumai

#	Būklė	Sprendimas
1	Projektorius nereaguoja į visus valdiklius	Jei galima, išjunkite projektorių, maitinimo laidą atjunkite nuo maitinimo lizdo ir palaukite bent 30 sekundžių prieš vėl įjungdami į maitinimo tinklą.
2	Lempa perdega arba girdimas pokštelėjimas	Kai lempos naudingumo ištekliai baigiasi, ji perdega arba pasigirsta garsus pokštelėjimas. Jei taip nutinka, projektorius neįsijungia tol, kol nepakeičiamas lempos mazgas. Norėdami pakeisti lempą, atlikite skirsnyje "Lempos keitimas" nurodytus veiksmus.

## OSD pranešimai

#	Būklė	Pranešimo turinys
1	Pranešimas	<p data-bbox="378 268 855 288">ventiliatoriaus gedimas - sistemos ventiliatorius neveikia.</p> <div data-bbox="468 320 835 373" style="border: 1px solid gray; background-color: black; color: white; padding: 5px; text-align: center;"> <p data-bbox="631 328 669 339">Fan Fail</p> <p data-bbox="572 344 729 355">Lamp will automatically turn off soon</p> </div> <p data-bbox="378 395 925 437">projektorius perkaito - projektorius viršijo rekomenduojamą darbo temperatūrą ir turi atvėsti, kol vėl galės būti naudojamas.</p> <div data-bbox="471 464 846 517" style="border: 1px solid gray; background-color: black; color: white; padding: 5px; text-align: center;"> <p data-bbox="609 472 703 483">Projector Overheated</p> <p data-bbox="577 488 734 499">Lamp will automatically turn off soon</p> </div> <p data-bbox="378 544 869 585">keisti lempą - tuoj bus pasiektas lempos maksimalus eksploataavimo laikotarpis. Pasirenkite netrukus ją pakeisti.</p> <div data-bbox="468 612 846 665" style="border: 1px solid gray; background-color: black; color: white; padding: 5px; text-align: center;"> <p data-bbox="510 620 804 632">Lamp is approaching the end of its useful life in full power operation.</p> <p data-bbox="602 636 712 647">Replacement suggested!</p> </div>

# LED ir įspėjimų reikšmių sąrašas

## LED pranešimai

Pranešimas	Maitinimo LED	
	Raudona	Mėlyna
Įėjimo galios lizdas	Žybcioja iš ON į OFF 100 ms	--
Parengtis	V	--
Maitinimo mygtuko padėtis ON (įjungta)	--	V
Lempos keitimas	--	Greitai mirga
Maitinimas išjungtas (aušimo etapas)	Greitai mirga	--
Maitinimo mygtuko padėtis OFF (išjungta): aušinimas baigtas; parengties režimas	V	--
Klaida (netinkama temperatūra)	Pakaitomis greitai žybcioja RAUDONA ir pastoviai dega MĖLYNA spalvomis.	
Klaida (ventiliatorius užblokuotas)	Pakaitomis greitai žybcioja RAUDONA ir pastoviai dega MĖLYNA spalvomis.	
Klaida (lempos gedimas)	Pakaitomis greitai žybcioja MĖLYNA ir pastoviai dega RAUDONA spalvomis.	
Klaida (neteisinga spalvų paletė)	Pakaitomis greitai žybcioja MĖLYNA ir pastoviai dega RAUDONA spalvomis.	

## Lempos keitimas

Atsuktuvu atsukite gaubto varžtus ir išimkite lempa.

Projektorius aptinka lempos eksploataavimo trukmę. Parodomas įspėjamas pranešimas **"Lamp is approaching the end of its useful life in full power operation. Replacement Suggested!" (Baigiasi lempos naudingumo išteklių darbu visu pajėgumu. Rekomenduojama pakeisti!)** Jei parodomas šis pranešimas, kaip įmanoma greičiau pakeiskite lempa. Prieš keisdami, leiskite projektoriui vėsti bent 30 min.



**Įspėjimas:** lempos skyrius karštas! Prieš keisdami lempa, leiskite jam atvėsti.

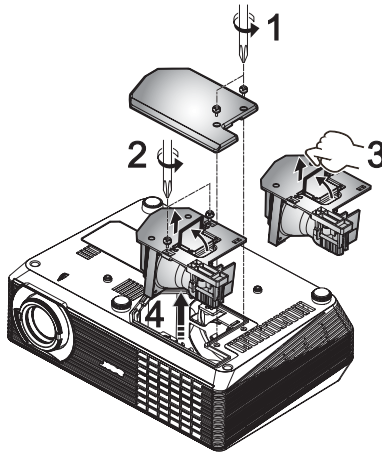

### Lempos keitimas

- 1 Paspauskite maitinimo mygtuką ir išjunkite projektorių.
- 2 Leiskite projektoriui vėsti bent 30 minučių.
- 3 Atjunkite elektros maitinimo laidą.
- 4 Varžtus nuo dangtelio atsukite suktuvu. (1 pavyzdys)
- 5 Pastumkite ir nuimkite gaubtą.
- 6 Nuimkite lempos mazgą laikančius du varžtus (2 pavyzdys) ir ištraukite lempos juostelę (3 pavyzdys).
- 7 Stipriau patraukę, išimkite lempos mazgą. (4 pavyzdys)

Norėdami vėl įdėti lempos mazgą, veiksmus atlikite atvirkštine tvarka.



**Įspėjimas:** norėdami išvengti asmens sužeidimo pavojaus, lempos mazgo nenumeskite arba nelieskite lempos stiklo. Lempa gali subyrėti įšipulius ir sužeisti aplinkinius, jei ją išmesite.



## Prie lubų montuojamo laikiklio montavimas

Jei projektorių norite įtaisyti į prie lubų montuojamą laikiklį, laikykitės šios darbų tvarkos:

- 1 Kietoje, struktūriškai tvirtoje lubų dalyje išgręžkite keturias skyles ir pritvirtinkite laikiklio pagrindą.

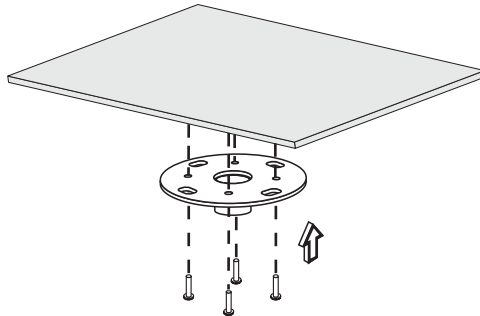

**Pastaba:** varžtai į komplektą neįtraukti. Įsigykite savo lubų tipui tinkamus varžtus.

- 2 Keturiomis atitinkamo tipo cilindrinėmis veržlėmis pritvirtinkite lubų strypą.

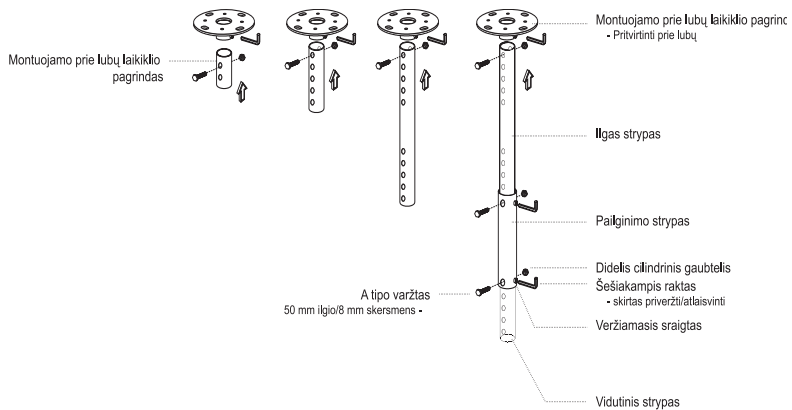

- 3 Projektoriaus dydžiui tinkamais varžtais pritvirtinkite jį prie laikiklio plokštės.

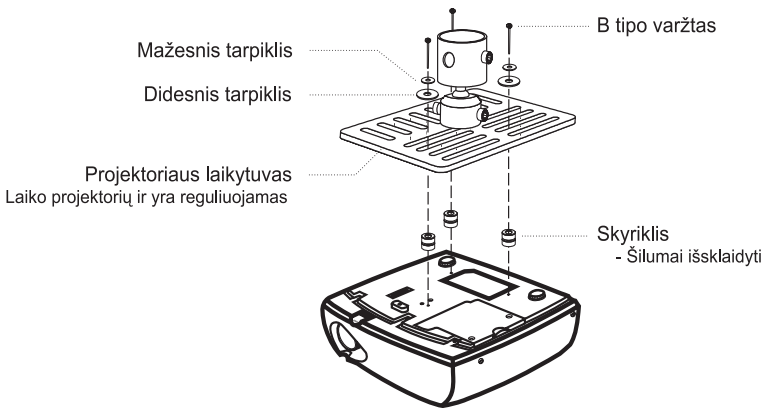

**Pastaba:** tarp projektorius ir laikiklio plokštės rekomenduojama palikti pakankamą tarpą geram šilumos pasiskirstymui. Jei reikia, papildomai naudokite du tarpiklius.

- 4 Laikiklio plokštę pritvirtinkite prie strypo.

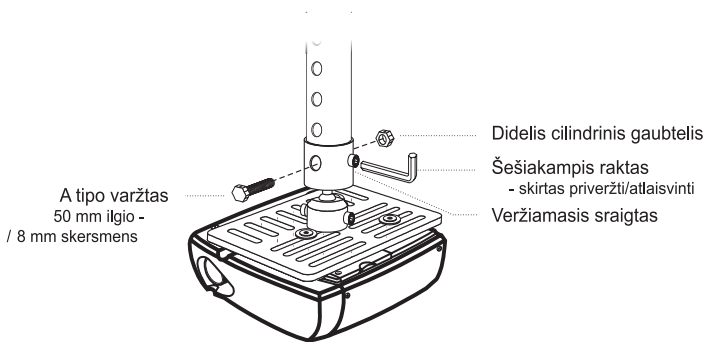

5 Jei reikia, pareguliuokite kampą ir padėtį.

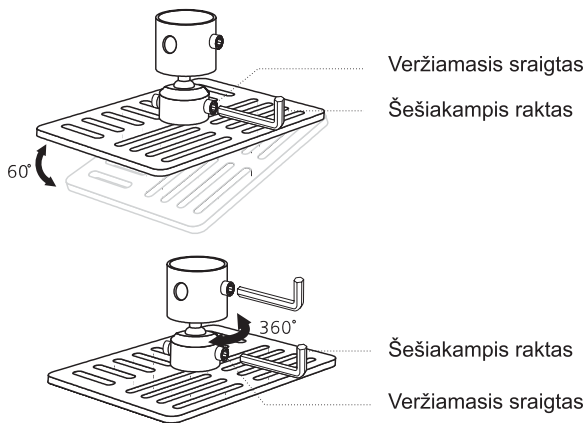

**Pastaba:** kiekvienam modeliui tinkantys varžtai ir tarpikliai yra nurodyti toliau pateiktoje lentelėje. Varžtų pakuotėje yra 3 mm varžtai.

Modeliai	B tipo varžtas		Tarpiklio tipas	
	Diametras (mm)	Ilgis (mm)	Didelis	Mažas
X1160/X1260	3	20	V	V

## Techniniai duomenys

Toliau pateikti duomenys gali būti keičiami iš anksto nepranešus. Galutinių techninių duomenų žiūrėkite „Acer“ skelbiamuose pardavimų duomenyse.

Projektavimo sistema	DLP®
Skiriamoji geba	X1160: Savoži: SVGA (800 x 600) , maks.: SXGA (1280 x 1024), WXGA+ (1440 x 900) X1260: Savoži: XGA (1024 x 768) , maks.: SXGA+ (1400 x 1050), WXGA+ (1440 x 900)
Kompiuterio suderinamumas	IBM PK ir suderinamieji įrenginiai, "Apple Macintosh", "iMac" ir VESA standartai: SXGA, XGA, VGA, SVGA, SXGA+, WXGA, WXGA+
Vaizdo grotuvų suderinamumas	NTSC (3,58/4,43), PAL (B/D/G/H/I/M/N), SECAM (B/D/G/K/K1/L), HDTV (720p, 1080i), EDTV (480p, 576p), SDTV (480i, 576i)
Vaizdo santykis	4:3 (savasis), 16:9
Kontrastingumo santykis	2000:1
Spalvų kiekis	16,7 milijonai spalvų
Triukšmo lygis	33 dBA (standartas)
Projektavimo lęšis	X1160: F/ 2,41, f = 21,79mm, rankinis fokusavimas X1260: F/ 2,41 - 2,55, f = 21,79 mm - 23,99 mm, 1,1X rankiniu būdu keičiamo mastelio objektyvas
Vaizdo projektavimui skirto ekrano dydis (įstrižainė)	X1160: 25" (0,64 m) - 303" (7,70 m) X1260: 23" (0,58 m) - 303" (7,70 m)
Projektavimo atstumas	3,3" (1,0 m) - 39,4" (12,0 m)
Atstumas iki ekrano	50"@2m (1,95 - 2,15:1)
Horizontalios skleisties dažnis	X1160: 31k - 69 kHz X1260: 31k - 80 kHz
Vertikalaus atnaujinimo dažnis	50 - 85 Hz
Lempas tipas	160 W vartotojo keičiama lempa
Lempas eksploataavimo trukmė	4000 valandų
Iškraipymų korekcija	±40 laipsnių
Garsas	Vidinis garsiakalbis su 2 W išvestimi (X1260 serija)
Svoris	2,3 kg
Matmenys (P x G x A)	267 mm x 187 mm x 80 mm
Skaitmeninis mastelio keitimas	2X
Maitinimo šaltinis	100 – 240 V AC įvestis, automatinio maitinimo šaltinio perjungimo funkcija
Energijos suvartojimas	225 W
Darbo temperatūra	nuo 5 °C iki 35°C / 41°F iki 95°F
Vienodumas	85%

[v./išv. jungtys

- Maitinimo lizdas x1
- VGA įvestis x1
- Kompozitinė vaizdo įvestis x1
- S vaizdo kabelis x1
- USB x1: nuotoliniam kompiuterio valdymui

**Toliau nurodyti elementai skirti tik X1260 serijai:**

- RS232 x 1
- VGA išvestis x 1
- 3,5 mm garso įvesties jungtis x 1

---

Tipinės pakuotės turinys

- AC maitinimo laidas x1
  - VGA kabelis x1
  - Kompozitinis vaizdo kabelis x1
  - Nuotolinio valdymo pultas x1
  - Elementas x 1 (nuot. valdymo pultui)
  - Vartotojo vadovas (CD-ROM) x1
  - Greitos pradžios vadovas x1
  - Apsaugos kortelė x1
- 

\* Konstrukcija ir techniniai duomenys gali būti keičiami iš anksto nepranešus.

## Sutaikomumo režimai

### A. VGA analog.

#### 1 VGA analog. - PC signalas

Režimai	Skiriamoji geba	V. dažnis [Hz]	H. dažnis [KHz]
VGA	640x480	60	31,50
	640x480	72	37,90
	640x480	75	37,50
	640x480	85	43,30
	720x400	70	31,50
	720x400	85	37,90
SVGA	800x600	56	35,20
	800x600	60	37,90
	800x600	72	48,10
	800x600	75	46,90
	800x600	85	53,70
	832x624	75	49,725
XGA	1024x768	60	48,40
	1024x768	70	56,50
	1024x768	75	60,00
	1024x768	85	68,70
SXGA	1152x864	70	63,80
	1152x864	75	67,50
	*1152x864	85	77,10
	1280X1024	60	63,98
	*1280X1024	72	76,97
	*1280X1024	75	79,98
QuadVGA	1280x960	60	59,70
	*1280x960	75	75,23
SXGA+	*1400x1050	60	63,98
Power Mac G4	640x480	66,6(67)	34,93
	800x600	60	37,90
	1024x768	60	48,40
	1152x870	75	68,68
	*1280x960	75	75,00



Pastaba: \* X1260 serija

PowerBook G4	640x480	60	31,35
	640x480	66,6(67)	34,93
	800x600	60	37,90
	1024x768	60	48,40
	1152x870	75	68,68
	*1280x960	75	75,00
i Mac DV (G3)	1024x768	75	60,00

## 2 VGA analog. - išplėstas plačiaformatis režimas

Režimai	Skiriamoji geba	V. dažnis [Hz]	H. dažnis [KHz]
WXGA	1280x768	60	48,36
	1280x768	75	57,60
	*1280x768	85	68,630
	1280x720	60	45,00
	1280x800	60	49,702
	1440x900	60	55,935



**Pastaba:** \* X1260 serija

# Reglamentai ir saugos pranešimai

## FCC pranešimas

Šis prietaisas buvo išbandytas ir nustatyta, kad jis atitinka B klasės skaitmeniniams įrenginiams nustatytus apribojimus pagal FCC taisyklių 15 dalį. Šių apribojimų paskirtis – namuose esančius prietaisus kiek galima geriau apsaugoti nuo žalingų trikdžių. Šis prietaisas generuoja, naudoja ir gali skleisti radijo dažnių energiją, todėl, sumontuotas ir naudojamas nesilaikant nurodymų, radijo ryšio priemonėms gali sukelti žalingų trikdžių.

Tačiau garantuoti, kad tam tikrų įrenginių neveiks trikdžiai, negalima. Jeigu dėl šios įrangos atsiranda radijo ar televizijos signalų trikdžių, kuriuos galima nustatyti įjungiant arba išjungiant įrangą, naudotojas gali pabandyti pašalinti šiuo trikdžius vienu arba keliais iš toliau nurodytų būdų:

- pakeisti signalų priėmimo antenos kryptį arba vietą;
- padidinti įrangą ir imtuvą skiriančią tarpą;
- įrangą prijungti prie kitos, nei įjungtas imtuvas, elektros grandinės lizdo;
- kreiptis pagalbos į pardavimo atstovą arba patyrusį radijo ir televizijos technikos specialistą.

## Pastaba: ekranuoti kabeliai

Kompiuteriniai prietaisai turi būti prijungiami ekranuotais kabeliais, kad būtų išlaikyta atitiktis FCC reglamentų reikalavimams.

## Pastaba: išoriniai įrenginiai

Prie šio prietaiso galima jungti tik B klasės apribojimus atitinkančius išorinius įrenginius (įvesties/išvesties įtaisus, šakotuvus, spausdintuvus ir pan.). Dirbant su nesertifikuotais išoriniais įrenginiais, galima sukelti radijo ir televizijos signalų priėmimo trikdžius.

## Įspėjimas

Atlikęs gamintojo aiškiai napatvirtintus pakeitimus ar modifikacijas, vartotojas gali netekti Federalinės ryšių komisijos (Federal Communications Commission) suteiktos teisės eksploatuoti šį projektorių.

## Darbo sąlygos

Šis prietaisas atitinka FCC taisyklių 15 dalies reikalavimus. Jo eksploatavimas priklauso nuo šių sąlygų: 1) jis neturi kelti pavojingų trikdžių, ir 2) turi priimti bet kokius gautus trikdžius, įskaitant tuos, kuriuos gali sukelti nepageidautinas veikimas.

## Pastaba: vartotojams Kanadoje

Šis B klasės skaitmeninis prietaisas atitinka Kanados ICES-003 standartus.



## Remarque à l'intention des utilisateurs canadiens

Cet appareil numérique de la classe B est conforme à la norme NMB-003 du Canada.

### Kanada - be licencijos naudojami mažo galingumo radijo ryšio prietaisai (RSS-210)

- a Bendroji informacija  
Eksploatacija priklauso nuo šių sąlygų:
  1. Šis prietaisas negali kelti trikdžių.
  2. Turi priimti bet kokius gautus trikdžius, įskaitant tuos, kuriuos gali sukelti nepageidautinas prietaiso veikimas.
- b Veikimas 2,4 GHz dažnių juostoje  
Siekiant apsaugoti licencijuotas paslaugas nuo radijo trikdžių, šis prietaisas turi būti naudojamas patalpoje, o norint jį įdiegti lauke, reikia gauti licenciją.

### Atitikties deklaracija ES šalims

Šiame dokumente bendrovė „Acer“ pareiškia, kad šios serijos projektorius atitinka pagrindinius reikalavimus ir kitas susijusias Direktyvos 1999/5/EB nuostatas. (Visų dokumentų galite ieškoti adresu <http://global.acer.com/support/certificate.htm>)

Atitinka Rusijos kontrolės institucijų sertifikatus



ME61

### Radijo prietaiso reguliuojamasis pranešimas



**Pastaba:** Toliau pateikiama informacija apie reglamentavimą skirta tik modeliams su belaidžiu LAN ir (arba) "Bluetooth" ryšiu.

### Bendroji dalis

Šis gaminys atitinka radijo dažnių ir saugos standartus tų šalių, kuriose jis buvo patvirtintas belaidžiam naudojimui. Priklausomai nuo konfigūracijos, šis gaminys gali turėti arba ne belaidžio radijo ryšio priemones (pvz., belaidžio LAN ir (arba) "Bluetooth" modulius). Toliau informacija skirta gaminiams sušiais prietaisais.

## Europos Sąjunga (ES)

R&TTE Direktyva 1999/5/EB, įvertinus pagal atitiktį šiems darniesiems standartams:

- **3 straipsnio 1 dalies a punktas apie saugos ir sveikatos reikalavimus.**
  - EN60950-1:2001
  - EN50371:2002
- **3 straipsnio 1 dalies b punktas apie elektromagnetinio suderinamumo atitikties (EMC) reikalavimus**
  - EN301 489-1 V1.4.1:2002
  - EN301 489-17 V1.4.1:2002
- **3 straipsnio 2 dalis apie nurodytų dažnių spektro naudojimo reikalavimus**
  - EN300 328 V1.5.1:2004

### Šalių, kurioms taikomi standartai, sąrašas

2004 m. gegužės mėnesį ES valstybės narės yra šios šalys: Belgija, Danija, Vokietija, Graikija, Ispanija, Prancūzija, Airija, Italija, Liuksemburgas, Nyderlandai, Austrija, Portugalija, Suomija, Švedija, Jungtinė Karalystė, Estija, Latvija, Lietuva, Lenkija, Vengrija, Čekijos Respublika, Slovakijos Respublika, Slovėnija, Kipras ir Malta. Prietaisą naudoti leidžiama Europos Sąjungos šalyse, taip pat Norvegijoje, Šveicarijoje, Islandijoje ir Lichtenšteine. Šis prietaisas turi būti naudojamas griežtai laikantis šalies, kurioje jį naudojate, nustatytų taisyklių ir apribojimų. Daugiau informacijos galite gauti šalies, kurioje naudojate prietaisą, vietos įstaigoje.



**Acer America Corporation**  
 333 West San Carlos St., San Jose  
 CA 95110, U. S. A.  
 Tel : 254-298-4000  
 Fax : 254-298-4147  
 www.acer.com



### **Federal Communications Commission Declaration of Conformity**

This device complies with Part 15 of the FCC Rules. Operation is subject to the following two conditions: (1) this device may not cause harmful interference, and (2) this device must accept any interference received, including interference that may cause undesired operation.

The following local Manufacturer / Importer is responsible for this declaration:

Product:	DLP Projector
Model Number:	DSV0705/DNX0708
Machine Type:	X1160/X1260 series
Name of Responsible Party:	Acer America Corporation
Address of Responsible Party:	333 West San Carlos St. San Jose, CA 95110 U. S. A.
Contact Person:	Acer Representative
Phone No.:	254-298-4000
Fax No.:	254-298-4147



**Acer Computer (Shanghai) Limited**  
3F, No. 168 Xizang medium road, Huangpu District,  
Shanghai, China



## Declaration of Conformity

We,  
**Acer Computer (Shanghai) Limited**  
3F, No. 168 Xizang medium road, Huangpu District,  
Shanghai, China

Contact Person: Mr. Easy Lai  
Tel: 886-2-8691-3089 Fax: 886-2-8691-3000  
E-mail: [easy\\_lai@acer.com.tw](mailto:easy_lai@acer.com.tw)

Hereby declare that:

**Product:** DLP Projector  
**Trade Name:** Acer  
**Model Number:** DSV0705/DNX0708  
**Machine Type:** X1160/X1260 series

Is compliant with the essential requirements and other relevant provisions of the following EC directives, and that all the necessary steps have been taken and are in force to assure that production units of the same product will continue comply with the requirements.

**EMC Directive 89/336/EEC, amended by 92/31/EEC and 93/68/EEC as attested by conformity with the following harmonized standards:**

- EN55022:1998 + A1:2000 + A2:2003, AS/NZS CISPR22:2002, Class B
- EN55024:1998 + A1:2001 + A2:2003
- EN61000-3-2:2000, Class A
- EN61000-3-3:1995 + A1:2001

**Low Voltage Directive 73/23/EEC as attested by conformity with the following harmonized standard:**

- EN60950-1:2001

**RoHS Directive 2002/95/EC on the Restriction of the Use of certain Hazardous Substances in Electrical and Electronic Equipment**

*Easy Lai*  
\_\_\_\_\_  
Easy Lai / Director  
Acer Computer (Shanghai) Limited

Jun. 06, 2007 -  
Date