

# Acer Projektor

X1160/Z/ZC/P/PZ/PZC, X1260/Z/ZC/  
P/PZ/PZC/K/KC Serija  
Korisnički vodič

Copyright © 2008. Acer Incorporated.  
Sva prava su zadržana.

Acer projektor serije X1160/Z/ZC/P/PZ/PZC, X1260/Z/ZC/P/PZ/PZC/K/KC , Korisnički priručnik  
Izvano izdanje: 10/2008

Podaci u ovoj publikaciji mogu se periodički promijeniti bez prethodne obavijesti o time promjenama ili revizijama. Takve promjene će biti obuhvaćene novim izdanjima ovih uputa ili dopunskim dokumentima i publikacijama. Ova tvrtka ne daje nikakva izricita ili posredna jamstva u vezi sadržaja ovog teksta i posebno se odriče svake vrste posljednjih jamstava u pogledu mogućnosti prodaje ili prikladnosti za pojedine svrhe.

Zapišite broj modela, serijski broj, datum kupnje i mjesto kupnje u dolje osigurani prostor za to. Serijski broj i broj modela nalaze se na naljepnici vašeg projektor. Sva korespondencija koja se tice vašeg uredaja mora sadržavati serijski broj, broj modela i podatke o kupnji.

Ni jedan dio ove publikacije se ne smije kopirati, pohranjivati u sustavima za dohvat podataka, prenositi, u bilo kojem obliku ili bilo kojim sredstvima, elektronički, mehanicki, fotokopiranjem, snimanjem ili kako drukcije, bez prethodne pismene dozvole tvrtke Acer Incorporated.

Acer projektor serije X1160/Z/ZC/P/PZ/PZC, X1260/Z/ZC/P/PZ/PZC/K/KC

Broj modela: \_\_\_\_\_

Serijski broj: \_\_\_\_\_

Datum kupnje: \_\_\_\_\_

Mjesto kupnje : \_\_\_\_\_

Acer i logotip Acer su registrirani trgovački znakovi tvrtke Acer Incorporated. Nazivi proizvoda ili trgovački znakovi drugih tvrtki se ovdje koriste samo sa svrhom prepoznavanja i pripadaju svojim odgovarajućim vlasnicima.

# Podaci za vašu sigurnosti i udobnost

Pažljivo pročitajte ove upute. Spremite ovaj dokument zbog budućih potreba. Slijedite sva upozorenja i upute označene na proizvodu.

## Isključivanje proizvoda prije čišćenja

Odvojite ovaj proizvod od zidne utičnice prije njegova čišćenja. Nemojte koristiti tekuća ili aerosolna sredstva za čišćenje. Za čišćenje koristite vlažnu krpu.

## Mjera opreza za utikač kao element za odvajanje

Poštujte ove smjernice prilikom spajanja i odvajanja napajanja s vanjske jedinice izvora napajanja:

- Ugradite jedinicu izvora napajanja prije spajanja kabela za napajanje na utičnicu za izmjenično napajanje.
- Odvojite kabel za napajanje prije nego izvadite jedinicu za napajanje iz projektora.
- Ako sustav ima više izvora napajanja, odvojite napajanje iz sustava tako da isključite sve kablove iz odgovarajućih izvora napajanja.

## Mjera opreza radi pristupačnosti

Pripazite da utičnica u koju priključujete kabel bude pristupačna i smještena što je bliže moguće korisniku uređaja. Kad je potrebno odvojiti napajanje s uređaja izvucite kabel iz električne utičnice.



### Upozorenja!

- Nemojte ovaj proizvod upotrebljavati blizu vode.
- Nemojte postavljati proizvod na nestabilna kolica, stalak ili stol. Ako proizvod padne, može se ozbiljno oštetiti.
- Utori i otvori su predviđeni za ventilaciju koja omogućava pouzdan rad uređaja i zaštitu od pregrijavanja. Ove otvore ne smijete zaklanjati ili prekrivati. Otvore nikad ne smijete zakloniti tako da uređaj postavite na krevet, sofu, deku ili sličnu površinu.

Ovaj uređaj nikad ne smijete postaviti blizu ili iznad radijatora, grijalice ili u ugrađene instalacije osim ako nije omogućena odgovarajuća ventilacija.

- Nikad nemojte u proizvod gurati bilo kakve vrste predmeta kroz otvore na kućištu jer oni mogu dodirnuti mjesta s opasnim naponom ili izazvati kratke spojeve koji mogu dovesti do požara ili električnog udara. Nikad nemojte izljevati tekućinu bilo koje vrste u uređaj ili na njega.
- Kako biste izbjegli oštećenje unutarnjih dijelova i spriječili curenje baterije, proizvod nemojte postaviti na vibrirajuću podlogu.

- Nikad ga ne koristite pri sportskim aktivnostima, vježbanju ili u okruženju koje vibrira jer to bi vjerojatno izazvalo neočekivane struje kratkog spoja ili oštećivanje rotirajućih dijelova, svjetala.

## Korištenje električnog napajanja

- Monitor se smije napajati samo iz one vrste napajanja koja je navedena na natpisnoj pločici. Ako niste sigurni koji vrstu napajanja imate dostupnu, potražite savjet trgovca ili lokalne elektrodistribucije.
- Nemojte odlagati ništa na kabel napajanja. Nemojte proizvod postavljati na mjestima gdje ljudi mogu hodati po njegovom kabelu za napajanje.
- Ako uz proizvod morate koristiti produžni kabel, pobrinite se da ukupna struja svih uređaja koji su priključeni na produžni kabel ne prekorači nazivnu struju produžnog kabela. Također se pobrinite da ukupna struja svih uređaja spojenih na zidnu utičnicu ne prekorači nazivnu struju osigurača toga strujnog kruga.
- Nemojte preopterećivati utičnicu, priključnu kutiju ili produžni kabel tako da na njih spojite više uređaja. Ukupno opterećenje sustava ne smije prijeći 80% nazivnog opterećenja strujnog kruga. Ako se produživači, opterećenje ne smije prijeći 80% nazivnoga ulaznog opterećenja produživača.
- Adapter za izmjenično napajanje proizvoda posjeduje troljni uzemljeni utikač. Utikač se može utaknuti samo u uzemljenu utičnicu za napajanje. Uvjerite se da je utičnica pravilno uzemljena prije nego u nju utaknete utikač adaptera izmjeničnog napajanja. Nemojte utaknuti utikač u neuzemljenu utičnicu. Pojednosti saznajte kod svojeg električara.



.....

**Upozorenje! Kontakt za uzemljenje ima zaštitnu funkciju. Korištenje utičnice za napajanje koja nije pravilno uzemljena može dovesti do električnog udara/ozljede.**



.....

**Napomena: Kontakt za uzemljenje osigurava i dobru zaštitu od neočekivanog šuma koji može nastati korištenjem obližnjih električnih uređaja i koji mogu stvarati smetnju u radu ovog uređaja.**

- Proizvod koristite samo uz dobiveni komplet kablova za napajanje. Ako morate zamijeniti komplet kablova za napajanje, uvjerite se da novi komplet zadovoljava ove zahtjeve: odvojiva vrsta, naveden u UL /CSA certificiran, vrste SPT-2, nazivnih podataka od najmanje 7A, 125V, odobren od VDE ili nadomjesnog standarda, maksimalne duljine od 4,6 metara (15 stopa).

## Servis proizvoda

Nemojte sami pokušati popravljati proizvod jer otvaranjem ili skidanjem poklopaca možete se izložiti djelovanju opasnog napona i ostalim opasnostima. Sve servisne popravke povjerite kvalificiranom osoblju servisa.

Odvojite uređaj od zidne utičnice i obratite se ovlaštenom serviseru kad:

- je kabel za napajanje ili utikač oštećen, prerezan ili istrošen
- je u uređaj izlivena tekućina
- je uređaj bio izložen kiši ili vodi
- je uređaj pao na pod ili ako je oštećeno kućište
- proizvod radi lošije nego bi trebao, što znači da je potreban servis
- uređaj ne radi normalno unatoč postupanju u skladu s uputama za upotrebu



.....

**Napomena: Podešavajte samo one regulatore koji su obuhvaćeni uputama za rukovanje jer nepravilno podešavanje ostalih regulatora može rezultirati oštećenjem i obično može zahtijevati opsežan rad kvalificiranog tehničara kako bi uređaj vratio u normalno stanje.**



.....

**Upozorenje! Iz sigurnosnih razloga pri zamjeni ili dodavanju dijelova nemojte koristiti nesukladne dijelove. Od vašeg prodavača potražite savjet o mogućnostima kupnje.**

Vaš uređaj i njegova poboljšanja mogu u sebi sadržavati sitne dijelove. Držite ih izvan dohvata male djece.

## Dodatne sigurnosne informacije

- Ne gledajte u objektiv projektora dok je njegova sijalica uključena. Svjetlo vam može oštetiti oči.
- Prvo isključite projektor a zatim i izvore signala
- Nemojte postavljati proizvod u okolinama poput ovih:
  - Prostor koji se slabo provjetrava. Razmak od zidova mora biti barem 50 cm i mogućnost slobodnog strujanja zraka u okolini projektora.
  - Mjesta na kojima temperatura može biti previsoka, kao u unutrašnjosti automobila sa svim podignutim prozorima.
  - Mjesta na kojima prekomjerna vlaga, prašina ili dim cigareta mogu onečistiti optičke dijelove, što će skratiti životnu dob i izazvati potamnjenje slike.
  - Mjesta u blizini vatrodajvnih alarma.
  - Mjesta na kojima je temperatura okoline iznad 40 °C/104 °F.
  - Mjesta s nadmorskom visinom iznad 3300 metara (10000 stopa).
- Ako nešto nije u redu s projektorom, odmah ga odvojite od napajanja. Nemojte ga koristiti ako iz projektora dolaze čudni zvukovi ili mirisi. Mogao bi izazvati požar ili električni udar. U ovom slučaju smjesta odvojite projektor od napajanja i pozovite ovlaštenog predstavnika.

- Nemojte dalje koristiti proizvod ako se polomio ili vam je pao. U ovom slučaju pozovite ovlaštenog predstavnika da ga pregleda.
- Ne okrećite objektiv projektora prema suncu. Time možete izazvati požar.
- Prilikom isključivanja projektora, predlažemo vam da ostavite projektor da dovrši svoj ciklus hlađenja prije nego ga isključite.
- Nemojte naglo isključivati mrežno napajanje ili projektor odvajati od napajanja dok je u radu. To može dovesti do uništenja žarulje, požara, električnog udara ili drugih problema. Najbolje je pričekati da se ventilator isključi prije isključivanja mrežnog napajanja.
- Nemojte doticati rešetku za izlaz zraka ni donju ploču jer su one vruće.
- Ako postoji zračni filtar, često ga čistite. Temperatura unutar projektora se zbog začepljenosti filtra/otvora za ventilaciju nečistoćom ili prašinom može povećati.
- Ne gledajte unutar rešetke za izlaz zraka dok je projektor u radu. To vam može ozlijediti oči.
- Uvijek otvorite okidač objektivna ili skinite poklopac objektivna dok je projektor u radu.
- Dok je projektor u radu, njegov objektiv nemojte ničim zaklanjati jer ćete time dovesti do zagrijavanja predmeta i njegovog izobličavanja pa čak i do požara. Za privremeno isključivanje žarulje, pritisnite HIDE na daljinskom upravljaču.
- Za vrijeme rada žarulja će postati krajnje vruća. Ostavite projektor da se hladi 45 minuta prije nego izvadite sklop žarulje radi njegove zamjene.
- Nemojte koristiti žarulje ako im je istekao nazivni rok trajanja. U rijetkim slučajevima to može izazvati pucanje žarulje.
- Nikad nemojte vršiti zamjenu sklopa žarulje ili bilo kojega dijela elektronike ako projektor nije odvojen od mrežnog napajanja.
- Proizvod će sam utvrditi kad je istekao rok trajanja žarulje. Pobrinite se da žarulju zamijenite kad se pojavi poruka upozorenja.
- Pri zamjeni žarulje ostavite uređaj da se ohladi i slijedite sve upute o zamjeni.
- Ponovno postavite funkciju "Lamp Hour Reset" (Postavljanje broja radnih sati žarulje) u Ekranskom izborniku "Management" (Upravljanje) nakon zamjene modula žarulje.
- Nemojte pokušavati sami rasklopiti ovaj projektor. Unutar njega su prisutni opasni visoki naponi koji vas mogu ozlijediti. Jedinu zamjenjivi dio je žarulja koja ima svoj vlastiti skidljivi poklopac. Servis projektora povjerite prikladno obučenom profesionalnom osoblju servisa.
- Ne uspravljajte projektor na stražnju stranu. To može dovesti do pada projektora i izazvati ozljedu ili oštećenje.
- Ovaj proizvod je u stanju prikazivati izokrenute slike pri postavljanju na stropu. Za postavljanje projektora na strop koristite samo Acerov komplet za postavljanje i pobrinite se da ga čvrsto postavite.

## Radno okruženje za korištenje bežične funkcije (Dodatak)



**Upozorenje! Iz sigurnosnih razloga isključite sve bežične ili radio predajne uređaje dok stroj koristite pod sljedećim uvjetima. Ovaj uređaj može sadržavati, ali ne samo to: bežični LAN (WLAN), Bluetooth i/ili 3G.**

Zapamtite da morate poštivati sve posebne propise koji su na snazi u vašem području i uvijek vaš uređaj isključite ako je njegova upotreba zabranjena ili ako njegov rad može izazvati smetnje ili opasnost. Uređaj koristite samo u njegovim položajima za normalni rad. Ovaj uređaj zadovoljava smjernice o RF izloženosti kad se koristi na normalan način i kad je njegova antena postavljena najmanje 1,5 centimetara (5/8 inča) od vašeg tijela. Ne smije sadržavati metal i uređaj morate postaviti na gore navedenu udaljenost od vašeg tijela.

Za uspješan prijenos datoteka s podacima ili poruka ovaj uređaj treba kvalitetnu veza s mrežom. U nekim slučajevima, prijenos datoteka s podacima može kasniti sve dok se takva veza ne uspostavi.

Pobrinite se da poštujete gore navedene upute o udaljenosti razdvajanja sve dok se prijenos ne završi.

Dijelovi uređaja su magnetski. Metalne tvari mogu biti privučene uređajem i osobe sa slušnim pomoćnim aparatima ne smiju držati uređaj na uhu na kojemu se nalazi takav aparat. Nemojte u blizini uređaja ostavljati kreditne kartice ili medije za magnetsko spremanje podataka jer bi podaci na mediju mogli biti izbrisani.

### Medicinski uređaji

Rad radio predajnih uređaja, uključujući bežične telefone, mogu stvarati smetnje funkcijama neprikladno zaštićenih medicinskih uređaja. Potražite savjet liječnika ili proizvođača medicinskog uređaja kako biste mogli odrediti da li su na prikladan način oklopljeni i zaštićeni od vanjske RF energije ili ako imate kakvih drugih pitanja. Isključite vaš uređaj u ustanovama za medicinsku brigu kada se to od vas traži istaknutim propisima i porukama. Bolnice ili ustanove za pružanje medicinske pomoći mogu koristiti uređaje koji su osjetljivi na vanjske RF prijnose.

Pacemakeri. Proizvođači pacemakera preporučuju održavanje najmanje udaljenosti od 15,3 centimetara između bežičnih uređaja i pacemakera kako bi se izbjegle moguće smetnje u radu pacemakera. Ove preporuke su usklađene s neovisnim istraživanjima i preporukama koje daje Wireless Technology Research. Osobe s pacemakerima moraju učiniti ovo:

- Uređaj uvijek držati na udaljenosti koja je veća od 15,3 centimetara (6 inča) od pacemakera.
- Ne nositi uređaj u blizini pacemakera dok je uređaj uključen. Ako sumnjate da postoje smetnje, isključite uređaj i premjestite ga.

Pomoćni slušni aparati. Neki digitalni bežični uređaji mogu stvarati smetnje u radu nekih pomoćnih slušnih uređaja. Ako se smetnje pojave, potražite savjet vašega servisnog predstavnika.

## Vozila

RF signali mogu djelovati na nepravilno postavljene ili neodgovarajuće oklopljene elektroničke sustave u motornim vozilima, kao što su elektronički sustavi za ubrizgavanje goriva, elektronički sustavi protiv blokiranja kočnica, elektronički sustavi za upravljanje brzinom i sustavi zračnih jastuka. Više pojedinosti potražite kod proizvođača vašeg vozila ili bilo kojega uređaja koji je dodan ili njegovih predstavnika. Uređaj smiju servisirati ili ga postavljati u vozilo samo osobe koje su za to kvalificirane. Kriva instalacija ili servis mogu biti opasni i mogu učiniti nevažecim sva jamstva koja se odnose na rad s uređajem. Vršite redovite provjere ispravnosti postavljanja i rada svih vaših bežičnih uređaja u vozilu. Nemojte skladištiti zapaljive tekućine, plinove ili eksplozivne tvari u istom odjeljku gdje se nalazi uređaj, njegovi dijelovi ili unapređenja. Kod vozila koja su opremljena zračnim jastukom morate imati na umu kako se zračni jastuci napuhavaju velikom silom. Nemojte postavljati predmete, uključujući ugrađene ili prijenosne bežične uređaje u zoni iznad zračnog jastuka ili u zoni aktiviranja zračnog jastuka. Ako ugradnja bežičnih uređaja u automobilu nije pravilno provedena i ako dođe do napuhivanja zračnog jastuka, može doći do ozbiljnih ozljeda.

Korištenje vašeg uređaja za vrijeme leta zrakoplovom je zabranjeno. Isključite uređaj prije ukrcavanja u zrakoplov. Upotreba bežičnih teleuređaja u zrakoplovu može biti opasna za rad samog zrakoplova, može narušiti rad bežične telefonske mreže i može biti protivzakonita.

## Potencijalno eksplozivna okruženja

Isključite vaš uređaj kad se nalazite u bilo kojem području s potencijalno eksplozivnom atmosferom i pridržavajte se svih znakova i uputa. Potencijalno eksplozivne atmosfere uključuju i područja u kojima je normalno da se od vas zatraži da isključite rad svojeg vozila. Iskrenje u takvim područjima može izazvati eksploziju i požar što može dovesti do tjelesnih ozljeda ili pogibije. Isključite uređaj na mjestima za dopunjavanje gorivom kao što su benzinske stanice u servisnim stanicama. Poštujte ograničenja o korištenju radio uređaja na odlagalištima za gorivo, skladištu i u zonama distribucije; kemijskim postrojenjima ili tamo gdje je u tijeku postupak razminiranja. Područja s potencijalno eksplozivnom atmosferom su često, ali ne uvijek, jasno označena. To su prostori u potpalublju brodova, prostorijama za prijenos ili pohranjivanje kemijskih tvari, vozila koja kao gorivo koriste tekući plin (poput propana ili butana) i područja na kojima se u zraku nalaze kemikalije ili čestice poput zrnaca, prašine ili metalnog praha.

## Mjera opreza pri slušanju

Da biste zaštitili svoj sluh, pratite ove upute.

- Glasnoću povećavajte postupno sve dok zvuk ne budete čuli jasno i ugodno.
- Ne povećavajte razinu glasnoće kad su vam se uši na nju već priviknule.
- Nemojte glasno slušati glazbu u dugim periodima.
- Nemojte povećavati glasnoću kako bi nadglasali bučnu okolinu.
- Smanjite glasnoću ako ne možete čuti govor ljudi u vašoj blizini.



## Upute o odlaganju

Nemojte odlagati ovaj elektronički uređaj u smeće pri njegovu odlaganju. Da smanjite zagađivanje i osigurate najbolju zaštitu globalnog okoliša, molimo reciklirajte ovaj uređaj. Radi više pojedinosti o propisima o odlaganju električnoga i elektroničkog otpada (WEEE) posjetite <http://global.acer.com/about/sustainability.htm>

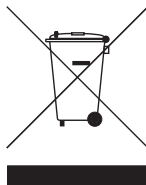

## Savjeti u vezi sa životom

Za projektore ili elektroničke uređaje koji sadrže LCD/CRT monitor ili zaslon:

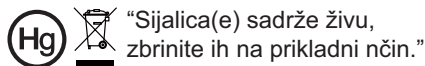

Lampe unutar ovog uređaja sadrže živu i moraju se reciklirati ili odložiti u skladu s lokalnim, državnim ili županijskim zakonima. Radi više pojedinosti kontaktirajte Electronic Industries Alliance na [www.eiae.org](http://www.eiae.org). Radi podataka koji su vezani uz odlaganje žarulje, provjerite [www.lamprecycle.org](http://www.lamprecycle.org)

# Krenimo otpočetak

## Napomene o korištenju

Ovo učinite:

- Isključite proizvod prije čišćenja.
- Za čišćenje kućišta zaslona koristite meku krpnu natopljenu blagim deterdžentom.
- Izvucite utikač iz zidne utičnice ako proizvod nećete koristiti u dužem vremenskom periodu.

Ovo nemojte učiniti:

- Blokirati utore i otvore na proizvodu koji služe za njegovu ventilaciju.
- Koristiti oštra sredstva za čišćenje, vosak ili otapala pri čišćenju uređaja.
- Koristiti pod ovim uvjetima:
  - U krajnje vrućim, hladnim ili vlažnim okruženjima.
  - U područjima s prekomjernom količinom prašine i nečistoće.
  - U blizini aparata koji stvaraju jaka magnetska polja.
  - Postavljati na izravno sunčevo svjetlo.

## Mjere opreza

Slijedite sva upozorenja mjere opreza i uređaj održavajte kako se to preporučuje u ovom korisničkom priručniku kako biste mu produžili životni vijek.



### Upozorenje:

- Ne gledajte u objektiv projektora dok je njegova sijalica uključena. Sjaj svjetla vam može ozlijediti oči.
- Da smanjite opasnost od požara ili električnog udara, nemojte izlagati ovaj uređaj kiši ili vlazi.
- Molimo vas da ne pokušavate rasklopiti proizvod jer to može izazvati električni udar.
- Pri zamjeni žarulje ostavite uređaj da se ohladi i slijedite sve upute o zamjeni.
- Ovaj proizvod će sam utvrditi kad je istekao rok trajanja žarulje. Pobrinite se da žarulju zamijenite kad se pojave poruke upozorenja.
- Ponovno postavite funkciju "Lamp Hour Reset" (Postavljanje broja radnih sati žarulje) u Ekranom izborniku "Management" (Upravljanje) nakon zamjene modula žarulje.
- Prilikom isključivanja projektora, molimo ostavite projektor da dovrši svoj ciklus hlađenja prije nego ga isključite.
- Prvo isključite projektor a zatim i izvore signala.
- Nemojte koristiti poklopac objektiva dok je projektor u radu.
- Kad žarulja dosegne kraj svoje životne dobi, izgorjet će uz glasni praskavi zvuk. Ako se to dogodi, projektor se neće moći ponovno uključiti sve dok se ne zamijeni modul sa žaruljom. Da zamijenite žarulju morate provesti postupak koji je opisan pod "Zamjena žarulje".

Podaci za vašu sigurnosti i udobnost	iii
Krenimo otpočetak	x
Napomene o korištenju	x
Mjere opreza	x
Uvod	1
Značajke proizvoda	1
Pregled pakiranja	2
Pregled Projektora	3
Vanjski izgled projektor	3
Izgled daljinskog upravljača i upravljačke ploče	4
Prvi koraci	6
Povezivanje projektor	6
Uključivanje i isključivanje projektor	7
Uključivanje projektor.	7
Isključivanje projektor.	8
Podešavanje projicirane slike	9
Podešavanje visine projicirane slike	9
Kako optimizirati veličinu i udaljenost slike	10
Kako postići željenu veličinu slike podešavanjem udaljenosti i zuma	12
Korisnički regulatori	14
Izbornik za instalaciju	14
Acerova tehnologija osnaženja	15
Izbornici ekranskog prikaza (OSD)	16
Boje	17
Slika	18
Podešavanje	20
Upravljanje	22
Audio	22
Tajmer	23
Jezik	23
Dodaci	24

# Sadržaj

Rješavanje problema	24
Popis s odrednicama LED i alarma	28
Zamjena žarulje	29
Postavljanje na stropu	30
Tehnički podaci	33
Režimi kompatibilnosti	35
<b>Propisi i sigurnosne napomene</b>	<b>37</b>

# Uvod

## Značajke proizvoda

Ovaj proizvod je DLP® projektor s jednim čipom. Glavne značajke uključuju sljedeće:

- DLP® tehnologija
- X1160/Z/ZC/P/PZ/PZC serija: Izvorna razlučivost 800 x 600 SVGA  
X1260/Z/ZC/P/PZ/PZC/K/KC serija : Izvorna razlučivost 1024 x 768 XGA  
Podržani formati slike 4:3 / 16:9
- Tehnologija ColorBoost dolazi s izvanrednim performansama boje
- Bolji odnos jačine svjetlosti za svjetlinu i kontrast
- Najčešći načini prikaza (Standard, Video, Bright (Svjetlo), Picture(Slika), Game(Igra), BlackBoard, User 1 (Korisnik 1), User 2 (Korisnik 2)) za optimalni rad u svakoj situaciji
- Kompatibilan za sustave NTSC / PAL / SECAM i podrška za HDTV (720p, 1080i)
- Mala potrošnja snage i ekonomični režim (ECO) produžuju životni vijek žarulje
- Acerova EcoProjeciton tehnologija osigurava inteligentni pristup upravljanju napajanjem i poboljšanje fizičke efikasnosti.
- Gumb eCaring pokazuje osnažene Acerove funkcije za laku prilagodbu i podešavanje ( eView, eTimer, ePower)
- Napredno ispravljanje oblika projicirane slike pruža mogućnosti optimalne prezentacije
- Višejezični ekranski izbornici (OSD)
- X1160/P: Ručni fokus i fiksni objektiv  
X1160Z/ZC/PZ/PZC, X1260/Z/ZC/P/PZ/PZC/K/KC: Ručno fokusiranje projekcijskog objektiva osigurava zum do 1,1X
- Funkcija digitalnog zuma 2X i pomicanja slike pan
- Usklađen za operativne sustave Microsoft® Windows® 2000, XP, Vista®

## Pregled pakiranja

Ovaj projektor dolazi sa svim dolje prikazanim stavkama . Provjerite i uvjerite se da je uređaj kompletan. Kontaktirajte prodavača odmah ako nedostaje bilo koja od stavki.

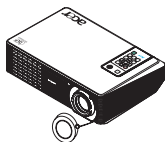

Poklopac objektiva projektor

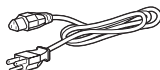

Napojni kabel



VGA kabel



Kompozitni video kabel



Baterija



Sigurnosna kartica



Korisnički vodič



Daljinski upravljač



Vodič za brzi početak rada



Kućište za nošenje  
(X1160Z/ZC/PZ/PZC, X1260/  
Z/ZC/P/PZ/PZC/K/KC)

# Pregled Projektora

## Vanjski izgled projektora

Prednja / gornja strana

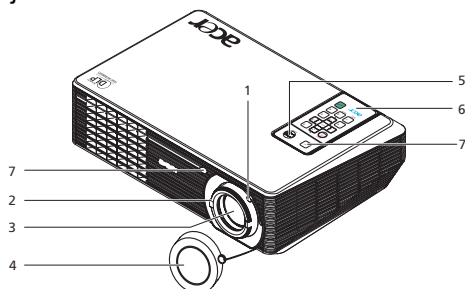

#	Opis	#	Opis
1	Prsten zuma (X1160Z/ZC/PZ/PZC, X1260/Z/ZC/P/PZ/PZC/K/KC serija)	5	Gumb napajanja i LED indikatora napajanja
2	Prsten za fokusiranje	6	Daljinski upravljač
3	Objektiv zuma	7	Prijemnik daljinskog upravljača
4	Poklopac objektiva		

## Stražnja strana

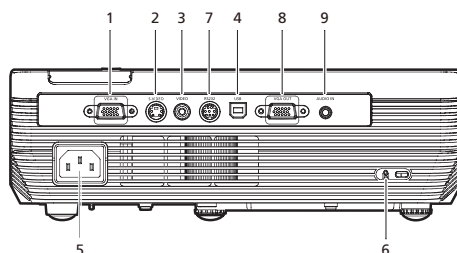

#	Opis	#	Opis
1	Priključak za ulaz analognog signala s računala/HDTV/komponentnog video signala	6	Kensington™ priključak za blokadu
2	Priključak za S-Video ulaz	<b>Donje stavke su samo za seriju X1260/Z/ZC/P/PZ/PZC/K/KC:</b>	
3	Priključak za kompozitni video ulaz	7	RS232 priključak
4	USB priključak	8	Priključak za izlaz na monitor (VGA-Out)
5	Priključak za napajanje	9	Priključak za audio ulaz

## Izgled daljinskog upravljača i upravljačke ploče

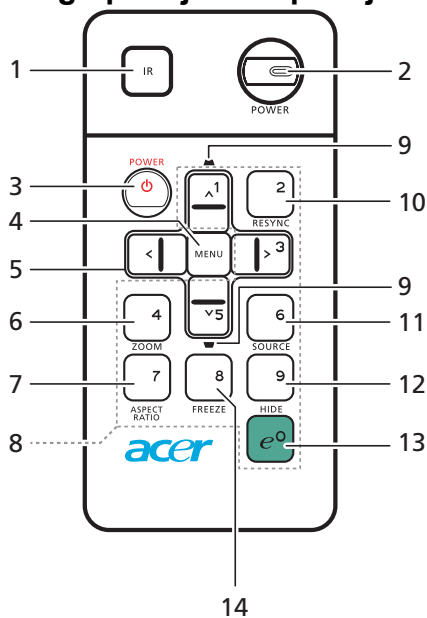

#	Ikona	Funkcija	Opis
1		Infrared transmitter (Infracrveni predajnik)	Šalje signale prema projektoru.
2		Power/Power LED (Napajanje/ LED napajanja)	Gumb napajanja i LED indikatora napajanja
3		POWER (NAPAJANJE)	Pogledajte odjeljak " <b>Uključivanje i isključivanje projektor</b> ".
4		MENU (IZBORNIK)	<ul style="list-style-type: none"> <li>Pritisnite "IZBORNIK" za pokretanje Ekranskog izbornika (OSD), za povratak na prethodni korak u korištenju Ekranskog izbornika ili za izlaz iz Ekranskog izbornika.</li> <li>Potvrdite vaš izbor stavki.</li> </ul>
5		Four directional select keys (Četiri tipke smjera)	Koristite tipke za gore, dolje, lijevo i desno za izbor stavki i za podešavanja na vašim odabirima.
6		ZOOM	Zumiranje prikazane slike projektor.
7		ASPECT RATIO (FORMAT SLIKE)	Za izbor određenoga formata slike (Auto/4:3/16:9).
8		KeyPad 0~9 (Numerička tipkovnica 0~9)	Pritisnite "0~9" za unos lozinke u "Security (Sigurnost)".



#	Ikona	Funkcija	Opis
9	▲ ▼	KEystone	Podešavanje slike radi ispravljanja izobličenja koja nastaju zbog nagiba projektor (± 40 stupnjeva).
10		RESYNC	Vrši automatsku sinkronizaciju projektor s ulaznim izvorom.
11		SOURCE (IZVOR)	Pritisnite " <b>SOURCE (IZVOR)</b> " kako biste izabrali izvor signala RGB, Komponentni, S-Video, Kompozitni, HDTV.
12		HIDE (SAKRIJ)	Vrši trenutno isključivanje videa. Pritisnite " <b>HIDE(SAKRIJ)</b> " da sakrijete sliku i pritisnite opet da pokažete sliku.
13		Empowering Key (Tipka osnaženja)	Jedinstvene Acerove funkcije: eView, eTimer, ePower Management.
14		FREEZE (ZAUSTAVI)	Za privremeno zaustavljanje slike na ekranu.

### Napomena:

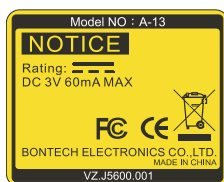

### Smještaj daljinskog upravljača

Molimo vas pogledajte na slici kako se priključuje daljinski upravljač na projektor.

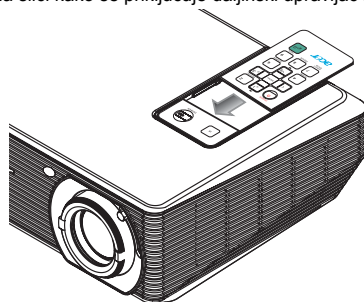

# Prvi koraci

## Povezivanje projektor

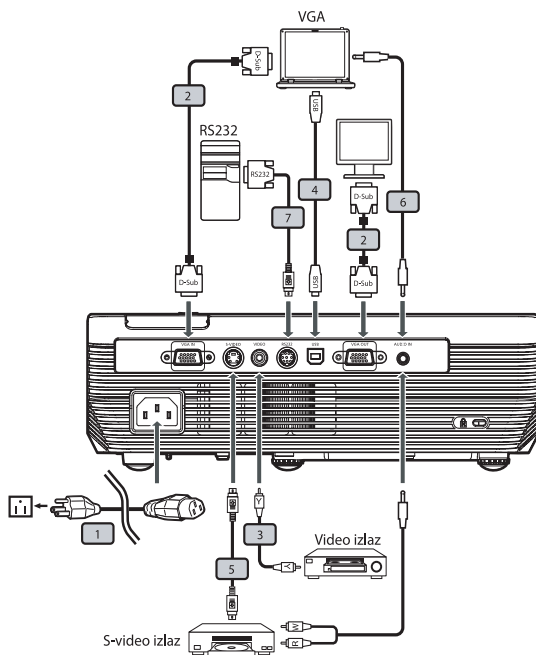

#	Opis	#	Opis
1	Napojni kabel	5	S-video kabel
2	VGA kabel	6	Audio kabel s dva utikača
3	Kompozitni video kabel	7	RS232 kabel
4	USB kabel		



**Napomena:** Kako biste osigurali dobar rad projektor s vašim računalom, molimo vas da pripazite da vremenske postavke zaslona budu kompatibilne s vremenskim postavkama projektor.

# Uključivanje i isključivanje projektor

## Uključivanje projektor.

- 1 Skinite poklopac s objektiva. (Slika #1)
- 2 Uvjerite se da kabel napajanja i signalni kabel budu čvrsto priključeni. LED za indicaciju napajanja će treptati crveno.
- 3 Uključite projektor pritiskom na gumb "**Napajanje**" na upravljačkoj ploči i LED za indicaciju napajanja će zasvijetliti plavo. (Slika #2)
- 4 Uključite izvor signala (računalo, prijenosno računalo, video player, itd.). Projektor će automatski detektirati vaš izvor signala.
  - Ako se na ekranu prikažu ikone "Lock" (Zaključano) i "Source" (Izvor), to znači da je projektor zaključan za određenu vrstu izvora signala te da na ulazu nije detektirana takva vrsta izvora signala.
  - Ako se na ekranu prikaže "No Signal" (Nema signala), molimo vas da provjerite da li su signalni kablovi čvrsto spojeni.
  - Ako istodobno priključite više izvora, koristite gumb na daljinskom upravljaču "Source" (Izvor) za prabicavanje između pojedinih izvora.

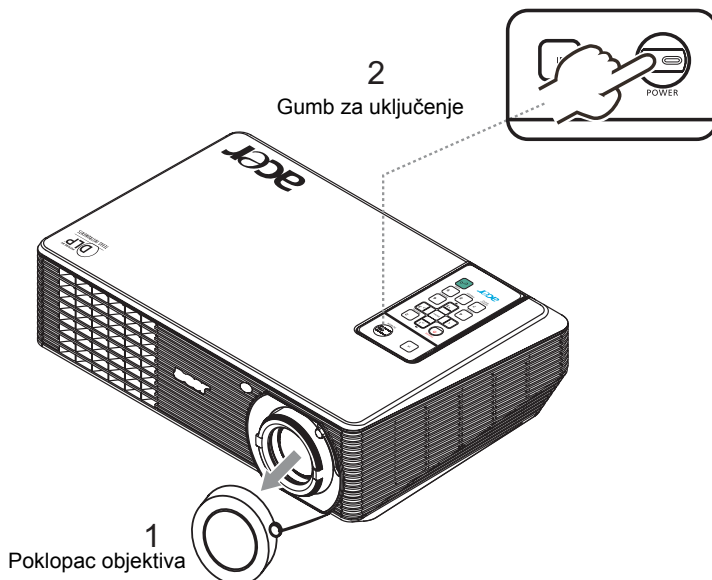

## Isključivanje projektora.

- 1 Kako biste isključili projektor, dvaput pritisnite gumb "**Napajanje**". Donja poruka će se na ekranu prikazivati u trajanju od 5 sekunda.

**"Please press power button again to complete the shutdown process. (Molimo vas pritisnite gumb za isključivanje još jednom da dovršite postupak isključivanja.)"**

- 2 Odmah nakon isključivanja, LED za indicaciju napajanja će brzo treptati CRVENO i ventilator(i) će nastaviti s radom još oko 120 sekunda. Ovime se osigurava pravilno rashlađivanje sustava.
- 3 Kad sustav završi rashlađivanje, LED indikacije napajanja Power će zasvijetliti stalnom crvenom bojom, što će označiti ulazak projektora u stanje čekanja.
- 4 Sad možete sigurno izvući kabel napajanja iz utičnice.



.....

**Upozorenje: Ne uključujte projektor odmah nakon njegova isključivanja.**



.....

**Napomena:** Ako želite projektor opet uključiti, morat ćete pričekati barem 60 sekunda i tek onda pritisnuti gumb "**Napajanje**" kako biste iznova pokrenuli projektor.



.....

**Indikatori upozorenja:**

- Ako se projektor automatski isključi i ako indikator **Napajanje** naizmjenice brzo trepće CRVENO i svijetli mirno PLAVO, kontaktirajte vašeg prodavača ili servisni centar.
- Ako se projektor automatski isključi i ako indikator **Napajanje** brzo trepće CRVENO i svijetli mirno PLAVO, to znači da je došlo do pregrijavanja projektora. Na ekranu će se pojaviti donja poruka neposredno prije nego se to dogodi:  
**"Projector Overheated! Lamp will automatically turn off soon. (Projektor se pregrijao. Žarulja će se ubrzo automatski isključiti.)"**
- Ako indikator **Napajanje** brzo trepće CRVENO i svijetli mirno PLAVO i ako se na ekranu pojavila donja poruka, kontaktirajte vašega lokalnog prodavača ili servisnog predstavnika:

**"Fan fail. Lamp will automatically turn off soon. (Ventilator ne radi. Žarulja će se ubrzo automatski isključiti.)"**

## Podešavanje projicirane slike

### Podešavanje visine projicirane slike

Projektor je opremljen stopom podizača koja služi za podešavanje visine slike.

Za podizanje/spuštanje slike:

- 1 Koristite kotačić za podešavanje nagiba (slika #1) za fino podešavanje kuta prikaza.

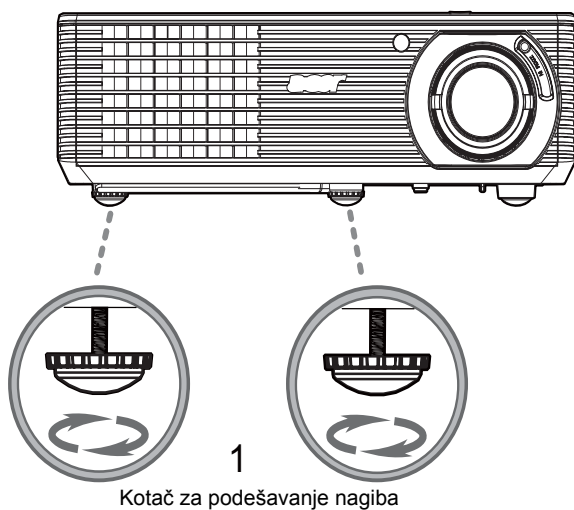

## Kako optimizirati veličinu i udaljenost slike

U donjoj tablici potražite optimalne veličine slike koje se mogu postići kad se projektor nalazi na željenoj udaljenosti od ekrana.

- Primjer serije X1160/P: Ako se projektor nalazi na 3 m od ekrana, dobra kvaliteta slike bit će ostvariva za slike veličine 1930 mm (76").
- Primjer serije X1160Z/ZC/PZ/PZC, X1260/Z/ZC/P/PZ/PZC/K/KC: Ako se projektor nalazi na 3 m od ekrana, dobra kvaliteta slike bit će ostvariva za slike veličine između 1753 mm i 1930 mm (69" i 76").



**Napomena:** Imajte na umu da će za udaljenost od 3 m biti potreban prostor od 133 cm za visinu slike.

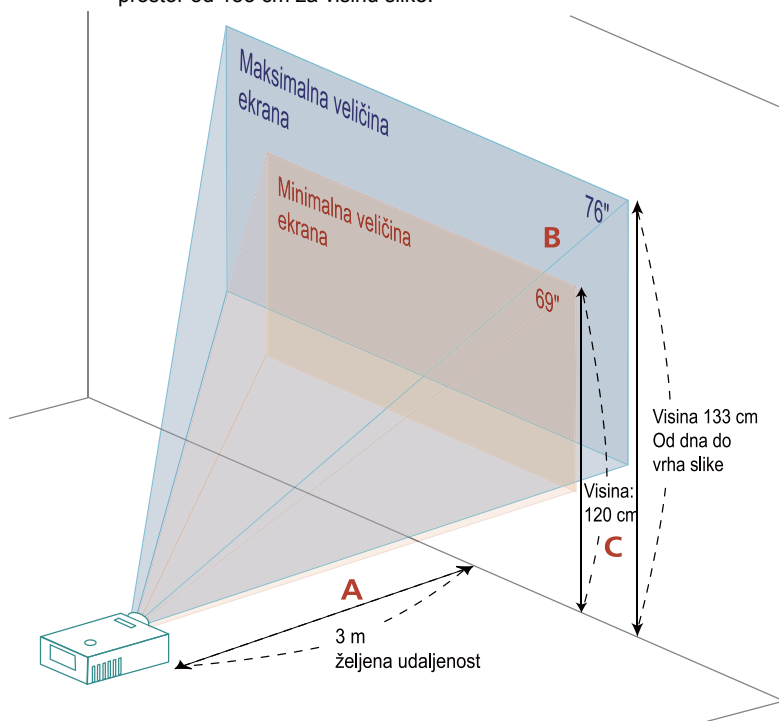

**Slika:** Fiksna udaljenost s različitim veličinama zuma i ekrana. (samo za serije X1160Z/ZC/PZ/PZC, X1260/Z/ZC/P/PZ/PZC/K/KC, X1160/P serija ima objektiv s fiksnim zumom)

**X1160Z/ZC/PZ/PZC, X1260/Z/ZC/P/PZ/PZC/K/KC serija**

Željeno Udaljeno st (m) <A>	Veličina ekrana		Vrh	Veličina ekrana		Vrh
	(Najmanji zum)			(Najveći zum)		
	Dijagonala (inča) <B>	Š (cm) x V (cm)	Od dna do vrha slike (cm) <C>	Dijagonala (inča) <B>	Š (cm) x V (cm)	Od dna do vrha slike (cm) <C>
1,5	34	70 x 52	60	38	77 x 58	66
2	46	93 x 70	80	50	103 x 77	88
2,5	57	116 x 87	100	63	128 x 96	111
<b>3</b>	<b>69</b>	<b>140 x 105</b>	<b>120</b>	<b>76</b>	<b>154 x 115</b>	<b>133</b>
3,5	80	163 x 122	140	88	179 x 135	155
4	92	186 x 140	160	101	205 x 154	177
4,5	103	209 x 157	181	114	231 x 173	199
5	114	233 x 174	201	126	256 x 192	221
6	137	279 x 209	241	151	308 x 231	265
7	160	326 x 244	281	177	359 x 269	310
8	183	372 x 279	321	202	410 x 308	354
9	206	419 x 314	361	227	462 x 346	398
10	229	465 x 349	401	252	513 x 385	442
11	252	512 x 384	441	278	564 x 423	487
12	275	558 x 419	481	303	615 x 462	531

Omjer zuma: 1.1x

**X1160/P serija**

Željena udaljenost (m) <A>	Veličina ekrana		Vrh
	Dijagonala (inča) <B>	Š (cm) x V (cm)	Od dna do vrha slike (cm) <C>
1,5	38	77 x 58	66
2	50	103 x 77	88
2,5	63	128 x 96	111
<b>3</b>	<b>76</b>	<b>154 x 115</b>	<b>133</b>
3,5	88	179 x 135	155
4	101	205 x 154	177
4,5	114	231 x 173	199
5	126	256 x 192	221
6	151	308 x 231	265
7	177	359 x 269	310
8	202	410 x 308	354
9	227	462 x 346	398
10	252	513 x 385	442
11	278	564 x 423	487
12	303	615 x 462	531

## Kako postići željenu veličinu slike podešavanjem udaljenosti i zuma

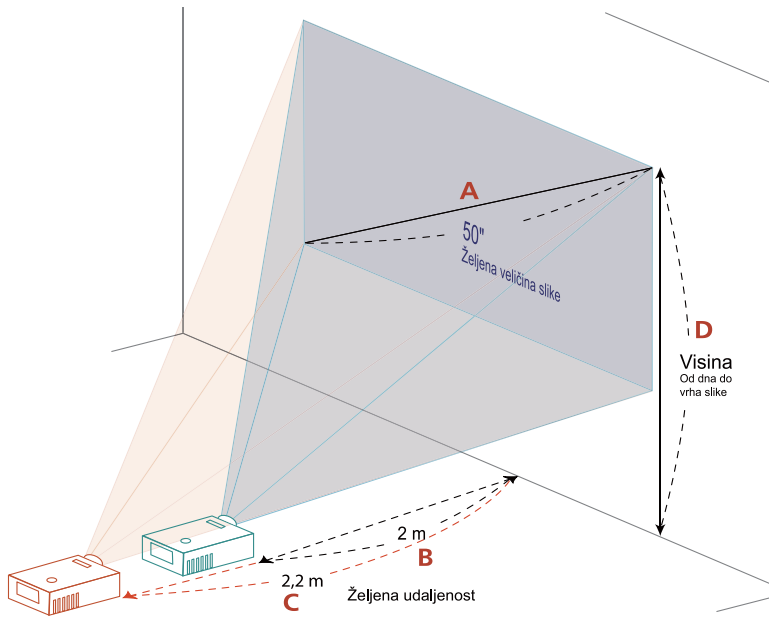

Donja tablica pokazuje kako se postiže željena veličina slike podešavanjem položaja ili podešavanjem prstena zuma.

- Primjer serije X1160/P: da dobijete sliku veličine 50" postavite projektor na udaljenost od 2 m od ekrana.
- Primjer serije X1160Z/ZC/PZ/PZC, X1260/Z/ZC/P/PZ/PZC/K/KC: Da biste postigli veličinu slike od 1270 mm (50"), postavite projektor na udaljenost od 2 m i 2,2 m od ekrana i na odgovarajući način podesite zum.



**X1160Z/ZC/PZ/PZC, X1260/Z/ZC/P/PZ/PZC/K/KC serija**

Željena veličina slike		Udaljenost (m)		Vrh (cm)
Dijagonala (inča) <A>	Š (cm) x V (cm)	Najveći zum <B>	Najmanji zum <C>	Od dna do vrha slike <D>
30	61 x 46	1,2	1,3	53
40	81 x 61	1,6	1,7	70
50	102 x 76	2,0	2,2	88
60	122 x 91	2,4	2,6	105
70	142 x 107	2,8	3,1	123
80	163 x 122	3,2	3,5	140
90	183 x 137	3,6	3,9	158
100	203 x 152	4,0	4,4	175
120	244 x 183	4,8	5,2	210
150	305 x 229	5,9	6,6	263
180	366 x 274	7,1	7,9	315
200	406 x 305	7,9	8,7	351
250	508 x 381	9,9	10,9	438
300	610 x 457	11,9		526

Omjer zuma: 1.1x

**X1160/P serija**

Željena udaljenost (m) <A>	Veličina ekrana		Vrh
	Dijagonala (inča) <B>	Š (cm) x V (cm)	Od dna do vrha slike (cm) <D>
30	61 x 46	1,2	53
40	81 x 61	1,6	70
50	102 x 76	2,0	88
60	122 x 91	2,4	105
70	142 x 107	2,8	123
80	163 x 122	3,2	140
90	183 x 137	3,6	158
100	203 x 152	4,0	175
120	244 x 183	4,8	210
150	305 x 229	5,9	263
180	366 x 274	7,1	315
200	406 x 305	7,9	351
250	508 x 381	9,9	438
300	610 x 457	11,9	526

# Korisnički regulatori

## Izbornik za instalaciju

Izbornik za instalaciju osigurava ekranski izbornik (OSD) za instalaciju i održavanje projektora. OSD izbornik koristite kad se na ekranu pojavi poruka "No signal input" (Nema signala na ulazu).

Mogućnosti izbornika sadrže postavke i podešavanja za veličinu ekrana, fokus, korekciju slike i još toga.

- 1 Uključite projektor tako da pritisnete gumb "Power" na upravljačkoj ploči.
- 2 Pritisnite gumb izbornika na upravljačkoj ploči kako biste pokrenuli OSD izbornik za instalaciju i održavanje projektora.

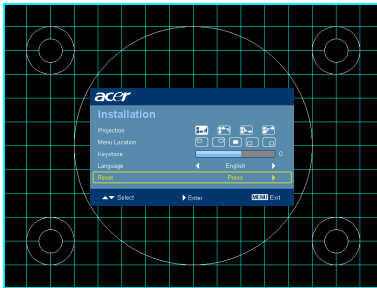







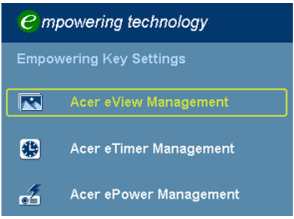

- 3 Pozadinski obrazac služi kako vodič za podešavanje postavki kalibracije i poravnanja kao što su veličina ekrana i udaljenost, fokus i još više toga.
- 4 Izbornik za instalaciju sadrži ove mogućnosti:

- Način projiciranja
- Lokacija izbornika
- Podešavanje pravokutnosti slike
- Postavke jezika
- Vraćanje na tvornički zadane postavke

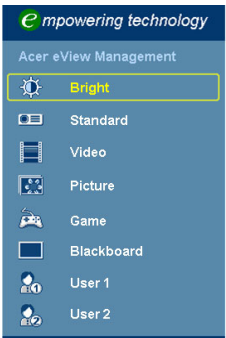
Mogućnost izaberite strelicama za gore i dolje, strelicama lijevo i desno odredite postavke izabrane mogućnosti, a desnom strelicom uđite u podizbornik za podešavanje značajke. Nove postavke će se automatski spremi nakon napuštanja izbornika.

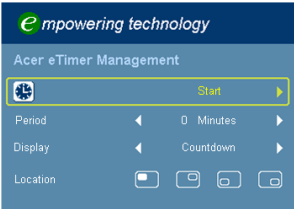
- 5 U svakom trenutku možete pritisnuti gumb izbornika i vratiti se na Acerov pozdravni ekran.

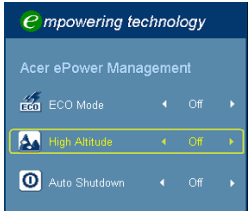
## Acerova tehnologija osnaženja

<p>Tipka  osnaženja</p>  <p>The screenshot shows the Acer eView Management menu with options: Acer eView Management (highlighted), Acer eTimer Management, and Acer ePower Management.</p>	<p>Tipka Acerova osnaženja osigurava tri jedinstvene Acerove funkcije "Acer eView Management", "Acer eTimer Management" i "Acer ePower Management". Pritisnite tipku "" duže od jedne sekunde da pokrenete Ekranski osnovni izbornik kako biste izvršili preinaku njegove funkcije.</p>
<p>Acer eView Management</p>  <p>The screenshot shows the Acer eView Management sub-menu with options: Bright (highlighted), Standard, Video, Picture, Game, Blackboard, User 1, and User 2.</p>	<p>Pritisnite "" da pokrenete podizbornik "Acer eView Management".</p> <p>"Acer eView Management" služi za izbor načina prikaza. Molimo vas da pojedinih potražite u odjeljku Izbornici ekranskog prikaza.</p>
<p>Acer eTimer Management</p>  <p>The screenshot shows the Acer eTimer Management menu with options: Start (highlighted), Period (0 Minutes), Display (Countdown), and Location.</p>	<p>Pritisnite "" da pokrenete podizbornik "Acer eTimer Management".</p> <p>"Acer eTimer Management" osigurava ostatak funkcija za vremensko upravljanje prezentacijom. Molimo vas da pojedinih potražite u odjeljku Izbornici ekranskog prikaza.</p>
<p>Acer ePower Management</p>  <p>The screenshot shows the Acer ePower Management menu with options: ECO Mode (Off), High Altitude (Off, highlighted), and Auto Shutdown (Off).</p>	<p>Pritisnite "" da pokrenete "Acer ePower Management".</p> <p>"Acer ePower Management" pruža prečicu korisniku za produženje životnog vijeka sijalice projektora. Molimo vas da pojedinih potražite u odjeljku Ekranskog prikaza.</p>

## Izbornici ekranskog prikaza (OSD)

Projektor posjeduje višejezični Ekranski izbornik koji vam omogućava podešavanja slike i promjenu raznih drugih postavki.

### Uporaba Ekranskih izbornika

- Da otvorite Ekranski izbornik, pritisnite **"MENU (IZBORNİK)"** na daljinskom upravljaču.
- Kad se prikaže Ekranski izbornik, pomoću tipki ▲ ▼ izaberite bilo koju stavku iz osnovnog izbornika. Nakon izbora željene stavke iz osnovnog izbornika, pritisnite ► za ulaz u podizbornik za podešavanje značajke.
- Koristite tipke ▲ ▼ za izbor željene stavke i podesite postavke pomoću tipki ◀ ▶.
- Odaberite sljedeću stavku u podizborniku koju želite podesiti i podesite je prema gornjim uputama.
- Pritisnite **"MENU (IZBORNİK)"** na daljinskom upravljaču i ekran će se vratiti na glavni izbornik.
- Da izađete iz Ekranskog izbornika, pritisnite opet **"MENU (IZBORNİK)"** na daljinskom upravljaču. Ekranski izbornik će se zatvoriti i projektor će automatski spremiti nove postavke.

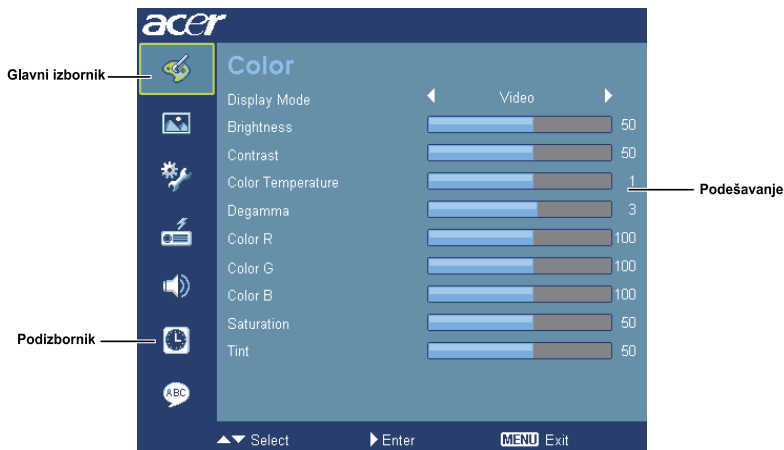

# Boje

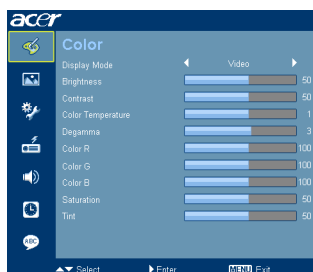

Display Mode (Režim prikaza)	<p>Brojne su tvornički podešene postavke koje su optimizirane za različite vrste slika.</p> <ul style="list-style-type: none"> <li>• Standard: Za uobičajenu okolinu</li> <li>• Video: Za reprodukciju videa u svijetlom okruženju.</li> <li>• Bright (Svjetlo): Za optimizaciju osvjetljenja</li> <li>• Picture(Slika): Za grafičku sliku.</li> <li>• Game(Igra): Za sadržaj igre.</li> <li>• BlackBoard: Režim BlackBoard može poboljšati prikazane boje kad prikazivanje vršite na tamnijim površinama.</li> <li>• User 1 (Korisnik 1): Pohranjivanje korisničkih postavki u memoriji.</li> <li>• User 2 (Korisnik 2): Pohranjivanje korisničkih postavki u memoriji.</li> </ul>
Brightness (Svjetlina)	<p>Podešavanje svjetline slike.</p> <ul style="list-style-type: none"> <li>• Pritisnite ◀ da potamnite sliku.</li> <li>• Pritisnite ▶ da posvijetlite sliku.</li> </ul>
Contrast (Kontrast)	<p>"Contrast" (Kontrast) upravlja razlikom između najsvjetlijih i najtamnijih dijelova slike. Podešavanjem kontrasta mijenja se količina bijeloga i crnoga u slici.</p> <ul style="list-style-type: none"> <li>• Pritisnite ◀ da smanjite kontrast.</li> <li>• Pritisnite ▶ da povećate kontrast.</li> </ul>
Color Temperature (Temperatura boje)	<p>Podešavanje temperature boje. Na višim temperaturama boje će ekran izgledati hladnije; pri nižim temperaturama boje će ekran izgledati toplije.</p>
Degamma	<p>Efekt predstavljanja tamnog krajolika. Većom gamma vrijednosti, tamniji krajolici će izgledati svjetlijima.</p>
Color R (Boja R)	<p>Podešavanje crvene boje.</p>
Color G (Boja G)	<p>Podešavanje zelene boje.</p>
Color B (Boja B)	<p>Podešavanje plave boje.</p>
Saturation (Zasićenje)	<p>Podešava video sliku od crno-bijele do sasvim zasićenih boja.</p> <ul style="list-style-type: none"> <li>• Pritisnite ◀ da smanjite količinu boje u slici.</li> <li>• Pritisnite ▶ da povećate količinu boje u slici.</li> </ul>





Tint (Nijansa)	<p>Podešava ravnotežu crvene i zelene boje.</p> <ul style="list-style-type: none"> <li>• Pritisnite ◀ da povećate količinu zelene boje u slici.</li> <li>• Pritisnite ▶ da povećate količinu crvene boje u slici.</li> </ul>
----------------	--

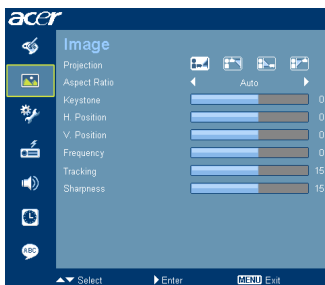

**Napomena:** Funkcije "Saturation" (Zasićenje) i "Tint" (Nijansa) nisu podržane u računalnom ili DVI režimu.

## Slika



<p>Projection (Projekcija)</p> 	<p>Prednja stolna</p> <ul style="list-style-type: none"> <li>• Tvornički podešena postavka.</li> </ul>
	<p>Prednja stropna</p> <ul style="list-style-type: none"> <li>• Kad izaberete ovu funkciju, projektor će izokrenuti sliku za stropnu montažu projektora.</li> </ul>
	<p>Stražnja stolna</p> <ul style="list-style-type: none"> <li>• Kad izaberete ovu funkciju, projektor će preokrenuti sliku tako da projekciju možete vršiti sa stražnje strane poluprozirnog ekrana.</li> </ul>
	<p>Stražnja stropna</p> <ul style="list-style-type: none"> <li>• Kad izaberete ovu funkciju, projektor će istodobno izokrenuti i preokrenuti sliku. Projekciju možete vršiti na stražnjoj strani poluprozirnog ekrana s projektorom montiranim na stropu.</li> </ul>
<p>Aspect Ratio (Format slike)</p> 	<p>Ovu funkciju koristite za izbor vašega željenog formata slike.</p> <ul style="list-style-type: none"> <li>• Auto: Zadržavanje izvornog odnosa visine i širine slike i maksimiziranje slike da odgovara izvornom odnosu horizontalnih i vertikalnih piksela.</li> <li>• 4:3: Slika će biti smanjena da odgovara veličini ekrana i prikazu u omjeru stranica 4:3.</li> <li>• 16:9: Slika će biti smanjena da odgovara širini ekrana i visini podešenoj za prikaz slike s omjerom stranica 16:9.</li> </ul>

Keystone	<p>Podešavanje izobličenja slike koja nastaju zbog nagiba projektor . (<math>\pm 40</math> stupnjeva)</p> 
H. Position (Horizontalni položaj)	<ul style="list-style-type: none"> <li>• Pritisnite ◀ da pomaknete sliku ulijevo.</li> <li>• Pritisnite ▶ da pomaknete sliku udesno.</li> </ul>
V. Position (Vertikalni položaj)	<ul style="list-style-type: none"> <li>• Pritisnite ▼ da pomaknete sliku dolje.</li> <li>• Pritisnite ▲ da pomaknete sliku gore.</li> </ul>
Frequency (Frekvencija)	"Frequency" (Frekvencija) mijenja brzinu osvježivanja slike projektor . kako bi odgovarala frekvenciji grafičke kartice vašeg računala. Ako uočite vertikalnu traku koja podrhtava u projiciranoj slici, ovom funkcijom provedite potrebne korekcije.
Tracking (Praćenje)	Vrši sinkronizaciju vremenskih postavki signala projektor . s grafičkom karticom. Ako primijetite ikakve nestabilnosti ili podrhtavanje slike, ovom funkcijom to uklonite.
Sharpness (Oštrina)	<p>Podešavanje oštine slike.</p> <ul style="list-style-type: none"> <li>• Pritisnite ◀ da smanjite oštrinu.</li> <li>• Pritisnite ▶ da povećate oštrinu.</li> </ul>







.....

**Napomena:** Funkcije "H. Position" (H. položaj), "V. Position" (V. položaj), "Frequency" (Frekvencija) i "Tracking" (Praćenje) nisu podržane u DVI ili Video režimu.

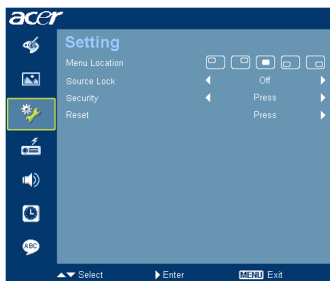



**Napomena:** Funkcija "Sharpness" (Oštrina) nije podržana u režimima DVI i Computer.

# Podešavanje

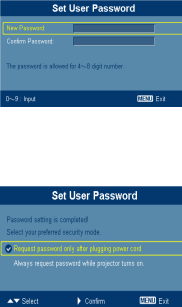

Menu Location (Položaj izbornika)	Odaberite položaj izbornika na zaslonu ekrana.
Source Lock (Zaključavanje izvora)	Kad je ova funkcija postavljena na "off" (isklj), projektor će tražiti ostale signale ako se trenutni signal izgubi. Kad je ova funkcija postavljena na "on" (uklj), projektor će "zaključati" trenutni kanal izvora sve dok ne pritisnete gumb "Source" na daljinskom upravljaču radi odabira sljedećeg kanala.
Security (Sigurnost)  	<p><b>Security (Sigurnost)</b> Ovaj projektor pruža korisnu sigurnosnu funkciju kojom administrator može kontrolirati korištenje projektor.</p> <p>Pritisnite  da promijenite postavku za "Security" (Sigurnost). Ako je sigurnosna funkcija omogućena, morat ćete upisati "Administrator Password" (Lozinka administratora) prije nego budete mogli izmijeniti sigurnosne postavke.</p> <ul style="list-style-type: none"> <li>• Odaberite "On" (Uklj) da omogućite sigurnosnu funkciju. Korisnik će za korištenje projektor morati upisati lozinku. Molimo vas da pojedinačno potražite u odjeljku "User Password (Korisnička lozinka)".</li> <li>• Ako odaberete "Off" (Isklj), korisnik će projektor moći uključiti bez upisivanja lozinke.</li> </ul>
	<p><b>Timeout(Min.) (Istijek vremena (min))</b> Kad se "Security" (Sigurnost) postavi na "On" (Uklj), administrator može podesiti funkciju timeout (istijek vremena).</p> <ul style="list-style-type: none"> <li>• Pritisnite  ili  za odabir vremenskog perioda za istijek vremena:</li> <li>• Opseg je od 10 minuta do 990 minuta.</li> <li>• Kad vrijeme istekne, projektor će zatražiti od korisnika da opet upiše lozinku.</li> <li>• Tvornički zadana postavka za "Timeout(Min.)" (Istijek vremena (min)) je "Off" (Isklj).</li> <li>• Kad sigurnosna funkcija bude omogućena, projektor će zahtijevati od korisnika da pri uključivanju projektor upiše lozinku. U ovom dijaloškom okviru će biti prihvaćene i "User Password (Korisnička lozinka)" i "Administrator Password" (Lozinka administratora).</li> </ul>



 <p>The screenshot shows the 'Set User Password' menu with options: 'New Password', 'Confirm Password', 'The password is allowed to 4-8 digit number', 'Always request password while projector turns on', and 'Request password only after plugging power cord'. Navigation buttons 'Back', 'Next', and 'Exit' are visible.</p>	<p><b>User password (Korisnička lozinka)</b></p> <ul style="list-style-type: none"> <li>• Pritisnite  da postavite ili promijenite "User Password" (Korisnička lozinka).</li> <li>• Pritisnite tipke s brojevima da odredite lozinku na daljinskom upravljaču i pritisnite "MENU" (IZBORNIK) da je potvrdite.</li> <li>• Pritisnite  za brisanje znaka.</li> <li>• Upišite lozinku kad se prikaže "Confirm Password" (Potvrdi lozinku).</li> <li>• Lozinka mora biti dužine između 4 i 8 znakova.</li> <li>• Ako izaberete "Request password only after plugging power cord" (Zatraži lozinku samo nakon priključivanja kabela za napajanje), projektor će zatražiti od korisnika da upiše lozinku svaki put kad se priključi kabel za napajanje.</li> <li>• Ako izaberete "Always request password while projector turns on" (Zatraži lozinku svaki put kad se uključi projektor), korisnik će morati upisati lozinku svaki put kad se uključi projektor.</li> </ul>
 <p>The screenshot shows the 'Set Administrator Password' menu with options: 'New Password', 'Confirm Password', 'The password is allowed to 4-8 digit number', and 'Request password only after plugging power cord'. Navigation buttons 'Back', 'Next', and 'Exit' are visible.</p>	<p><b>Administrator Password (Lozinka administratora)</b></p> <p>"Administrator Password" (Lozinka administratora) se može koristiti u oba dijaloška okvira "Enter Administrator Password" (Upišite lozinku administratora) i "Enter Password" (Upišite lozinku).</p> <ul style="list-style-type: none"> <li>• Pritisnite  da promijenite "Administrator Password" (Lozinka administratora).</li> <li>• Tvornički zadana lozinka za "Administrator Password" (Lozinka administratora) je "1234".</li> </ul> <p>Ako ste zaboravili lozinku administratora, do nje ćete doći na sljedeći način:</p> <ul style="list-style-type: none"> <li>• Jedinствена 6-znamenakasta lozinka "Universal Password" (Univerzalna lozinka) koja je otisnuta na sigurnosnoj kartici (molimo vas provjerite pribor u kutiji). Ova jedinstvena lozinka je broj koji će projektor u svakom trenutku prihvatiti bez obzira koja je lozinka administratora.</li> <li>• Ako ste izgubili sigurnosnu karticu i broj, molimo vas da se obratite Acerovom servisnom centru.</li> </ul>
	<p><b>Disable Power button (Onemogućiti gumb za napajanje)</b></p> <ul style="list-style-type: none"> <li>• Kad se izabere "ON" (UKLJ), moći će se koristiti samo tipka za napajanje na daljinskom upravljaču. Ako je izabrano "OFF" (ISKLJ), moći će se koristiti gumb za napajanje i na daljinskom upravljaču i na upravljačkoj ploči.</li> </ul>
Reset	<ul style="list-style-type: none"> <li>• Pritisnite gumb nakon što odaberete "Yes" (Da) da vratite parametre na svim izbornicima na tvornički zadane vrijednosti.</li> </ul>



## Upravljanje



ECO Mode (ECO režim)	Odaberite "On" (Uklj) da prigušite žarulju projektora što će smanjiti potrošnju snage, produžiti životni vijek žarulje i smanjiti bučnost. Odaberite "Off" (Isklj) da se vratite u normalni režim.
High Altitude (Visoka nadmorska visina)	Izaberite "On" za uključivanje načina rada za veliku nadmorsku visinu. Ventilatore koristite stalno pri punoj brzini kako biste omogućili pravilno hlađenje projektora na velikoj nadmorskoj visini.
Auto Shutdown (Automatsko isključivanje)	Projektor će se automatski isključiti kad u određenom vremenskom periodu na ulazu ne bude signala. (u minutama)
Lamp Hour Elapse (Sati rada žarulje)	Prikazuje proteklo vrijeme rada žarulje (u satima).
Lamp Reminding (Preostalo sati rada žarulje)	Aktivirajte ovu funkciju da bi se prikazao podsjetnik na zamjenu žarulje 30 sati prije njezina očekivanog kraja životne dobi.
Lamp Hour Elapse (Sati rada žarulje)	Pritisnite gumb  nakon što ste odabrali "Yes" (Da) da postavite brojač radnih sati žarulje na 0 sati.

## Audio









Volume (Glasnoća)	<ul style="list-style-type: none"> <li>Pritisnite  da smanjite glasnoću.</li> <li>Pritisnite  da povećate glasnoću.</li> </ul>
Mute (Utišavanje)	<ul style="list-style-type: none"> <li>Odaberite "On" (Uklj) da utišate glasnoću.</li> <li>Odaberite "Off" (Isklj) da vratite glasnoću.</li> </ul>

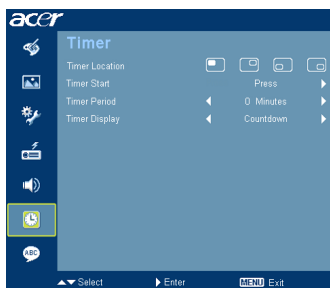

**Napomena:** Audio izbornik je za serije X1260/Z/ZC/P/PZ/PZC/K/KC.



## Tajmer



Timer Location (Položaj timera)	<ul style="list-style-type: none"> <li>• Odaberite položaj timera na ekranu.</li> </ul>
Timer Start (Pokretanje timera)	<ul style="list-style-type: none"> <li>• Pritisnite  za pokretanje ili zaustavljanje timera.</li> </ul>
Timer Period (Period timera)	<ul style="list-style-type: none"> <li>• Pritisnite  ili  za podešavanje vremenskog perioda timera.</li> </ul>
Timer Display (Prikaz timera)	<ul style="list-style-type: none"> <li>• Pritisnite  ili  da odaberete koji režim prikaza timera želite na ekranu.</li> </ul>

## Jezik



Language (Jezik)	<p>Odaberite višezječni Ekranski izbornik. Pomoću tipke  ili  tipke odaberite željeni jezik izbornika.</p> <ul style="list-style-type: none"> <li>• Pritisnite  da potvrdite izbor.</li> </ul>
------------------	---

# Dodaci

## Rješavanje problema

Ako budete imali problema s Acerovim projektorom, pogledajte u vodič za rješavanje problema. Ako problem potraje, stupite u vezu s vašim lokalnim prodavačem ili servisnim centrom.

### Problemi sa slikom i rješenja

#	Problem	Rješenje
1	Na ekranu se ne pojavljuje nikakva slika	<ul style="list-style-type: none"> <li>• Spojeno kako je opisano u odjeljku "Prvi koraci".</li> <li>• Uvjerite se da ni jedan kontakt na konektoru nije svijen ili slomljen.</li> <li>• Provjerite da li je žarulja projektora čvrsto postavljena. Pogledajte u odjeljak "Zamjena žarulje".</li> <li>• Pobrinite se da skinete poklopac s objektivu projektora i da projektor bude uključen.</li> </ul>
2	Djelomična, klizajuća ili neispravno prikazana slika (Za PC (Windows 95/98/2000/XP))	<ul style="list-style-type: none"> <li>• Pritisnite "RESYNC" na daljinskom upravljaču.</li> <li>• Ako je slika neispravno prikazana: <ul style="list-style-type: none"> <li>• Otvorite "Moje računalo", "Upravljačka ploča" i zatim dvaput kliknite na ikonu "Zaslou".</li> <li>• Odaberite karticu "Postavke".</li> <li>• Uvjerite se da su postavke razlučivosti vašeg zaslona niže ili jednake SXGA (1280 x 1024) (X1160/Z/ZC/P/PZ/PZC) ili SXGA+ (1400 x 1050) (X1260/Z/ZC/P/PZ/PZC/K/KC).</li> <li>• Kliknite gumb "Napredna svojstva".</li> </ul> </li> </ul> <p>Ako problem bude još uvijek prisutan, promijenite monitora i slijedite donje korake:</p> <ul style="list-style-type: none"> <li>• Uvjerite se da su postavke razlučivosti niže ili jednake SXGA (1280 x 1024) (X1160/Z/ZC/P/PZ/PZC) ili SXGA+ (1400 x 1050) (X1260/Z/ZC/P/PZ/PZC/K/KC).</li> <li>• Kliknite gumb "Promijeni" pod karticom "Monitor".</li> <li>• Kliknite "Prikaži sve uređaje". Zatim odaberite "Standardne vrste monitora" unutar okvira SP i odaberite razlučivost koju trebate u okviru "Modeli".</li> <li>• Uvjerite se da su postavke razlučivosti prikaza monitora niže ili jednake SXGA (1280 x 1024) (X1160/Z/ZC/P/PZ/PZC) ili SXGA+ (1400 x 1050) (X1260/Z/ZC/P/PZ/PZC/K/KC).</li> </ul>

3	Djelomična, klizajuća ili neispravno prikazana slika (Za prijenosna računala)	<ul style="list-style-type: none"> <li>• Pritisnite "RESYNC" na daljinskom upravljaču.</li> <li>• Ako je slika neispravno prikazana:             <ul style="list-style-type: none"> <li>• Slijedite korake za stavku 2 (gore) da podesite razlučivost vašeg računala.</li> <li>• Pritisnite za promjenu izlaznih postavki. Primjer: [Fn]+[F4], Compaq [Fn]+[F4], Dell [Fn]+[F8], Pristupnik [Fn]+[F4], IBM [Fn]+[F7], HP [Fn]+[F4], NEC [Fn]+[F3], Toshiba [Fn]+[F5]</li> </ul> </li> <li>• Ako imate problema pri promjeni razlučivosti ili se monitor blokira, pokrenite sve uređaje iznova uključujući i projektor.</li> </ul>
4	Ekran na prijenosnom računalu ne prikazuje vašu prezentaciju	<ul style="list-style-type: none"> <li>• Ako koristite prijenosno računalo s operativnim sustavom Microsoft® Windows®: Neka prijenosna računala mogu deaktivirati svoj ekran kad se koristi drugi uređaj za prikaz slike. Za svakoga od njih postoji drukčiji postupak reaktiviranja. Detaljne podatke potražite u uputama računala.</li> <li>• Ako koristite prijenosno računalo s operativnim sustavom Apple® Mac®: U postavkama sustava otvorite Prikaz i odaberite Video Mirroring "On".</li> </ul>
5	Slika je nestabilna i titra	<ul style="list-style-type: none"> <li>• Podesite "Tracking" (Praćenje) da to ispravite. Više podataka potražite u odjeljku "Image (Slika)".</li> <li>• Promijenite postavke dubine boje na vašem računalu.</li> </ul>
6	Slika sadrži vertikalnu prugu koja titra	<ul style="list-style-type: none"> <li>• Prilagodbu izvršite pomoću "Frequency" (Frekvencija). Više podataka potražite u odjeljku "Image (Slika)".</li> <li>• Provjerite i ponovo konfigurirajte režim prikaza grafičke kartice kako bi bila kompatibilna s projektorom.</li> </ul>
7	Slika nije fokusirana	<ul style="list-style-type: none"> <li>• Uvjerite se da je poklopac s objektivu skinut.</li> <li>• Podesite prsten za fokusiranje na objektivu projektor.</li> <li>• Uvjerite se da je ekran za prikazivanje na potrebnoj udaljenosti od 3,3 do 39,4 stopa (1 do 12,0 metara) od projektor. Više podataka potražite u odjeljku "Kako postići željenu veličinu slike podešavanjem udaljenosti i zuma".</li> </ul>
8	Slika je rastegnuta pri prikazu DVD naslova "widescreen"	<p>Kad izvodite DVD koji su kodirani u anamorfnom ili formatu slike 16:9 morat ćete podesiti ove postavke:</p> <ul style="list-style-type: none"> <li>• Ako DVD izvodite u 4:3 formatu, molimo vas da promijenite format na 4:3 u Ekranom izborniku projektor.</li> <li>• Ako je slika još uvijek rastegnuta, morat ćete podesiti format slike. Podesite format prikaza na 16:9 (široki) na vašem DVD playeru.</li> </ul>

9	Slika je premala ili prevelika	<ul style="list-style-type: none"> <li>• Podesite ručicu zuma na prednjoj strani projektor. (X1160Z/ZC/PZ/PZC, X1260/Z/ZC/P/PZ/PZC/K/KC serija)</li> <li>• Pomaknite projektor bliže ili dalje od ekrana za prikaz.</li> <li>• Pritisnite "MENU" na daljinskom upravljaču. Idite na "Image(Slika)--&gt; Aspect Ratio" (Odnos aspekta)" i pokušajte različite postavke ili pritisnite "Aspect Ratio (Format slike)" na daljinskom upravljaču za izravno podešavanje.</li> </ul>
10	Slika ima skošene strane	<ul style="list-style-type: none"> <li>• Ako je moguće premjestite projektor tako da bude u sredini ekrana.</li> <li>• Pritišćite gumb "Keystone <math>\triangle</math> / <math>\nabla</math>" na daljinskom upravljaču sve dok bočne strane slike ne postanu vertikalne.</li> </ul>
11	Slika je obrnuta	<ul style="list-style-type: none"> <li>• Odaberite "Image(slike)--&gt; Projection (Projekcij)" na Ekranom izborniku i podesite smjer projekcije.</li> </ul>

### Problemi s projektorom

#	Uvjet	Rješenje
1	Projektor je prestao reagirati na sve upravljačke tipke	Ako je moguće isključite projektor i zatim ga odvojite od zidne utičnice i pričekajte najmanje 30 sekunda prije nego opet priključite napajanje.
2	Žarulja je pregorjela ili stvorila praskavi zvuk	Kad žarulja dosegne kraj svoje korisne životne dobi, izgorjet će uz glasni praskavi zvuk. Ako se to dogodi, projektor se neće moći uključiti sve dok se ne zamijeni modul sa žaruljom. Da zamijenite žarulju morate provesti postupak koji je opisan u odjeljku "Zamjena žarulje".

## Ekranse poruke

#	Uvjet	Podsjetnik na poruke
1	Poruka	<p data-bbox="394 272 762 293">Ventilator ne radi - ventilator sustava ne radi.</p> <div data-bbox="479 320 838 373" style="background-color: #004a87; color: white; padding: 5px; text-align: center;"> <p data-bbox="639 331 678 344">Fan Fail.</p> <p data-bbox="587 347 730 360">Lamp will automatically turn off soon.</p> </div> <p data-bbox="394 395 915 459">Projektor se pregrijao - projektor je prekoračio svoj preporučenu radnu temperaturu i mora se ostaviti da se ohladi prije nego nastavite s korištenjem.</p> <div data-bbox="481 486 849 539" style="background-color: #004a87; color: white; padding: 5px; text-align: center;"> <p data-bbox="620 497 710 510">Projector Overheated</p> <p data-bbox="590 513 740 526">Lamp will automatically turn off soon.</p> </div> <p data-bbox="394 561 891 609">Zamjena žarulje - žarulja će uskoro dostići svoju maksimalnu životnu dob. Pripremite se da je uskoro zamijenite.</p> <div data-bbox="479 636 849 689" style="background-color: #004a87; color: white; padding: 5px; text-align: center;"> <p data-bbox="528 647 798 660">Lamp is approaching the end of its useful life in full power operation.</p> <p data-bbox="612 663 714 676">Replacement suggested!</p> </div>

# Popis s odrednicama LED i alarma

## LED poruke

Poruka	LED napajanja	
	Crvena	Plava
Utikač ulaznog napajanja	Bljesak ON na OFF 100 ms	--
Standby (Mirovanje)	V	--
Gumb za napajanje je uključen (ON)	--	V
Lamp retry	--	Brzo trepće
Isključivanje napajanja (Stanje hlađenja)	Brzo trepće	--
Gumb za napajanje je isključen (OFF): Hlađenje je dovršeno; Režim stanke	V	--
Error (toplinska greška)	Naizmjenice brzo trepće CRVENO i svijetli mirno PLAVO	
Greška (blokada ventilatora)	Naizmjenice brzo trepće CRVENO i svijetli mirno PLAVO	
Error (pregorjela žarulja)	Naizmjenice brzo trepće PLAVO i svijetli mirno CRVENO	
Error (Kotačić za boju ne radi)	Naizmjenice brzo trepće PLAVO i svijetli mirno CRVENO	



## Zamjena žarulje

Izvijačem skinite vijke s poklopca i zatim izvucite žarulju.

Projektor će utvrditi životnu dob žarulje. Vidjet ćete kako se prikazuje poruka **"Lamp is approaching the end of its useful life in full power operation. Replacement Suggested!"** (Žarulja se približava kraju upotrebljivoga životnog vijeka pri punoj snazi. Predlažemo da izvršite zamjenu!) Kad vidite ovu poruku, zamijenite žarulju što je prije moguće. Pobrinite se da se projektor nalazi u stanju hlađenja najmanje 30 minuta prije zamjene žarulje.



**Upozorenje:** Odjeljak žarulje je vruć! Ostavite ga da se ohladi prije promjene žarulje.

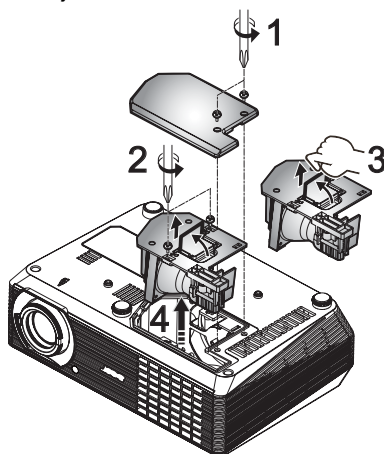

Za zamjenu žarulje

- 1 Isključite projektor pritiskom na gumb za isključivanje.
- 2 Omogućite projektoru da se hladi barem 30 minuta.
- 3 Isključite kabel za napajanje.
- 4 Izvijačem skinite vijak s poklopca. (Slika #1)
- 5 Gurnite poklopac prema gore i skinite ga.
- 6 Skinite dva vijka koji pričvršćuju modul žarulje (Slika #2) i povucite traku žarulje. (Slika #3)
- 7 Silom izvucite modul žarulje. (Slika #4)

Žarulju vratite obrnutim redom.



**Upozorenje:** Dasmanjite opasnost od osobne ozljede, ne bacajte modul žarulje niti ne dirajte balon žarulje. Žarulja može puknuti i izazvati ozljedu ako je bacite.

## Postavljanje na stropu

Ako želite postaviti projektor na stropni nosač, pogledajte korake dolje:

- 1 Izbušite četiri rupe na nosivom dijelu stropa i na njih pričvrstite nosač.

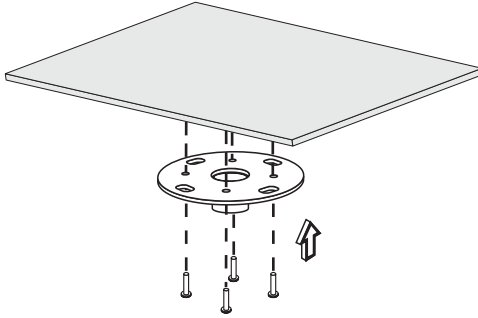

**Napomena:** Vijci nisu u kompletu. Nabavite odgovarajuće vijke za vašu vrstu stropa.

- 2 Pričvrstite stropnu šipku pomoću četiri odgovarajuća cilindrična vijka.

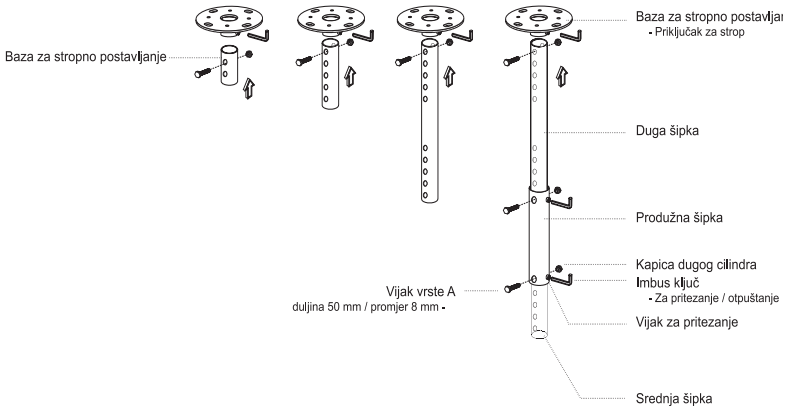

- 3 Upotrijebite prikladni broj vijaka veličini projektor za njegovo postavljanje na stropni nosač.

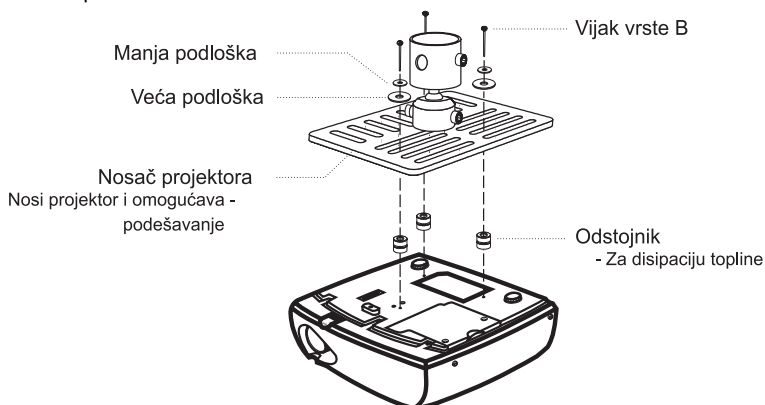

**Napomena:** Preporučuje se da između nosača i projektor zadržite pravilni razmak radi pravilnog hlađenja projektor. Ako mislite da je potrebno upotrijebite dodatne podloške.

- 4 Stropni nosač pričvrstite na stropnu šipku.

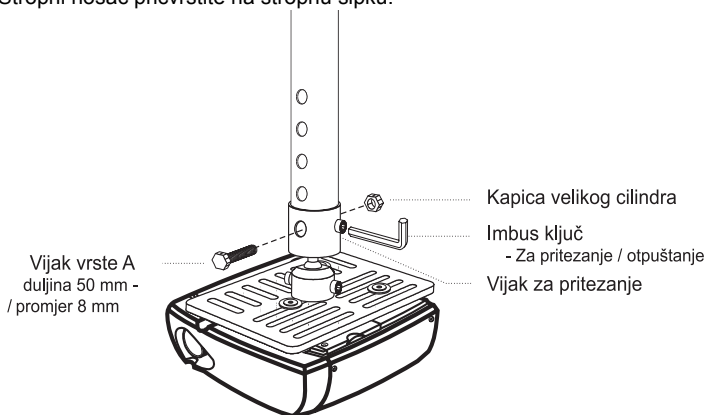

5 Prema potrebi podesite kut i položaj.

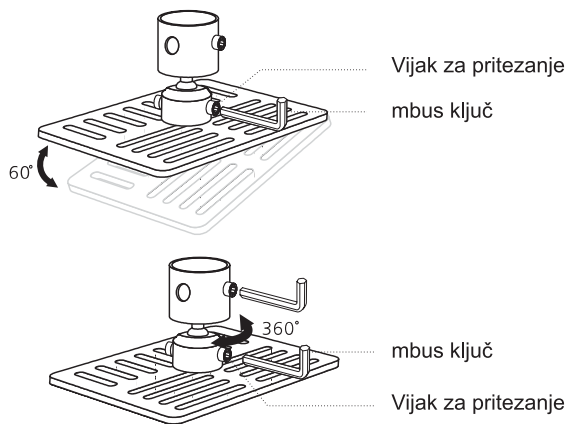

**Napomena:** Prikladna vrsta vijaka i podloške za svaki model se nalazi u donjoj tablici. U paketu s vijcima se nalaze vijci promjera 3 mm.

Modeli	Vijci vrste B		Vrsta podloške	
	Promjer (mm)	Duljina (mm)	Velika	Mala
X1160/Z/ZC/P/PZ/ PZC, X1260/Z/ZC/ P/PZ/PZC/K/KC	3	20	V	V

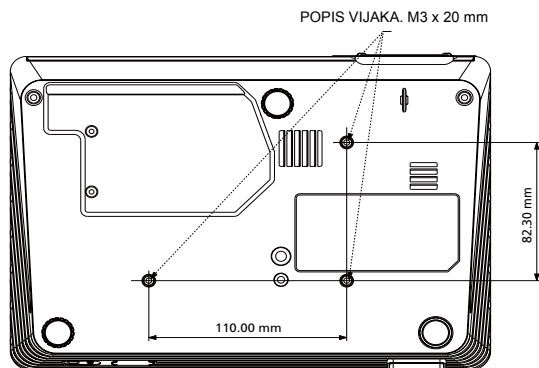

## Tehnički podaci

Tehnički podaci podliježu promjenama bez prethodne najave. Konačne podatke potražite u marketinškim objavljenim Acerovim podacima.

Sustav projekcije	DLP®
Razlučivost	X1160/Z/ZC/P/PZ/PZC: Izvorna: SVGA (800 x 600) , Maksimalna: SXGA (1280 x 1024), WXGA+ (1440 x 900) X1260/Z/ZC/P/PZ/PZC/K/KC: Izvorna: XGA (1024 x 768) , Maksimalna: SXGA+ (1400 x 1050), WXGA+ (1440 x 900)
Kompatibilnost s računalom	IBM PC i kompatibilna računala, Apple Macintosh, iMac i VESA standardi: SXGA, XGA, VGA, SVGA, SXGA+, WXGA, WXGA+
Video kompatibilnost	NTSC (3,58/4,43), PAL (B/D/G/H/I/M/N), SECAM (B/D/G/ K/K1/L), HDTV (720p, 1080i), EDTV (480p, 576p), SDTV (480i, 576i)
Format slike	4:3 (izvorni), 16:9
Boje za prikaz	16,7 milijuna boja
Projekcijski objektiv	X1160/P: F/ 2,41, f = 21,79 mm, ručni fokus X1160/Z/ZC/PZ/PZC, X1260/Z/ZC/P/PZ/PZC/K/KC: F/ 2,41 - 2,55, f = 21,79 mm - 23,99 mm, 1,1X objektiv s ručnim zumom
Veličina ekrana za projekciju (dijagonala)	X1160/P: 25" (0,64 m) - 303" (7,70 m) X1160/Z/ZC/PZ/PZC, X1260/Z/ZC/P/PZ/PZC/K/KC: 23" (0,58 m) - 303" (7,70 m)
Udaljenost za projekciju	3,3" (1,0 m) -39,4" (12,0 m)
Omjer projekcije	X1160/P: 50"@2m (1,95 :1) X1160/Z/ZC/PZ/PZC, X1260/Z/ZC/P/PZ/PZC/K/KC: 50"@2m (1,95 - 2,15:1)
Frekvencija horizontalnog skaniranja	X1160/Z/ZC/P/PZ/PZC: 31k - 69 kHz X1260/Z/ZC/P/PZ/PZC/K/KC: 31k - 80 kHz
Frekvencija vertikalnog osvježivanja	50 - 85 Hz
Vrsta žarulje	X1160/Z/ZC, X1260/Z/ZC: 160 W koju može zamijeniti korisnik X1160P/PZ/PZC, X1260P/PZ/PZC/K/KC: 180 W koju može zamijeniti korisnik
Keystone ispravljanje	+/- 40 stupnjeva
Audio:	Unutarnji zvučnik s izlazom od 2 W (Serija X1260/Z/ZC/ P/PZ/PZC/K/KC)
Težina	2,3 kg (5 lbs.)
Mjere (Š x D x V)	267 mm x 187 mm x 80 mm (10,5" x 7,4" x 3,1")
Digitalni zum	2X
Napajanje	AC ulazno napajanje 100 - 240 V s automatskim prebacivanjem
Potrošnja snage	X1160/Z/ZC, X1260/Z/ZC: 225W X1160P/PZ/PZC, X1260P/PZ/PZC/K/KC: 250W
Radna temperatura	5°C do 35°C / 41°F do 95°F

## I/O konektori

- Priključak za napajanje x1
- VGA ulaz x1
- Kompozitni video x1
- S-Video x1
- USB x1: za daljinsko upravljanje računalom

**Donje stavke su samo za seriju X1260/Z/ZC/P/PZ/PZC/K/KC:**

- RS232 x 1
- VGA izlaz x 1
- 3,5 mm ulazna audio utičnica x 1

## Sadržaj standardnog pakiranja

- Kabel za AC napajanje x1
- VGA kabel x1
- Kompozitni video kabel x1
- Daljinski upravljač x1
- Baterije x 1 (za daljinski upravljač)
- Korisnički priručnik (CD-ROM) x 1
- Vodič za brzi početak x 1
- Sigurnosna kartica x 1

**Donja stavka je namijenjena samo za seriju X1160/ZC/PZ/PZC, X1260/Z/ZC/P/PZ/PZC/K/KC:**

- Kućište za nošenje x 1

\* Dizajn i tehnički podaci podliježu promjenama bez prethodne najave.

# Režimi kompatibilnosti

## A. VGA Analogni

### 1 VGA Analogni - PC Signal

Režimi	Razlučivost	V. frekvencija [Hz]	H. frekvencija [kHz]
VGA	640x480	60	31,5
	640x480	72	37,9
	640x480	75	37,5
	640x480	85	43,3
	720x400	70	31,5
	720x400	85	37,9
SVGA	800x600	56	35,1
	800x600	60	37,9
	800x600	72	48,1
	800x600	75	46,9
	800x600	85	53,7
	832x624	75	49,7
XGA	1024x768	60	48,4
	1024x768	70	56,5
	1024x768	75	60,0
	1024x768	85	68,7
SXGA	1152x864	70	63,8
	1152x864	75	67,5
	*1152x864	85	77,1
	1280X1024	60	64,0
	*1280x1024	72	77,0
	*1280x1024	75	80,0
QuadVGA	1280x960	60	60,0
	*1280x960	75	75,2
SXGA+	*1400x1050	60	65,3
Power Mac G4	640x480	66,6(67)	34,9
	800x600	60	37,9
	1024x768	60	48,4
	1152x870	75	68,7
	*1280x960	75	75,0



**Napomena:** "\*" X1260/Z/ZC/P/PZ/PZC/K/KC serija

PowerBook G4	640x480	60	31,4
	640x480	66,6(67)	34,9
	800x600	60	37,9
	1024x768	60	48,4
	1152x870	75	68,7
	*1280x960	75	75,0
i Mac DV(G3)	1024x768	75	60,0

## 2 VGA Analogni - Proširene vremenske postavke Wide

Režimi	Razlučivost	V. frekvencija [Hz]	H. frekvencija [kHz]
WXGA	1280x768	60	47,8
	1280x768	75	60,3
	*1280x768	85	68,6
	1280x720	60	44,8
	1280x800	60	49,6
	1440x900	60	59,9



Napomena: "\*" X1260/Z/ZC/P/PZ/PZC/K/KC serija



# Propisi i sigurnosne napomene

## FCC Napomena

Ovaj uređaj je ispitan i utvrđeno je da zadovoljava ograničenja za klasu B digitalnih uređaja, u skladu s dijelom 15 propisa FCC. Ova ograničenja su određena kako bi pružila razumnu zaštitu od štetnih smetnji u stambenim instalacijama. Ovaj uređaj stvara, koristi i zrači energiju na radijskim frekvencijama i ako se ne postavi i ne koristi u skladu s uputama može izazvati štetne smetnje u radijskim komunikacijama.

Međutim ne postoje jamstva da se smetnje ipak neće pojaviti u pojedinim dijelovima instalacije. Ako ovaj uređaj stvara štetne smetnje radijskom i televizijskom prijemu, koje se mogu utvrditi isključivanjem i ponovnim uključivanjem uređaja, potičemo korisnika da smetnje ispravi putem jedne ili više od sljedećih mjera:

- Preusmjerite ili premjestite antenu prijemnika.
- Povećajte razmak između uređaja i prijemnika.
- Spojite uređaj na zidnu utičnicu koja se nalazi u strujnom krugu različitom od onoga u kojemu je spojen prijemnik.
- Potražite savjet i pomoć prodavatelja ili iskusnog radio/TV tehničara.

## Napomena: Oklopljeni kablovi

Svi spojevi s drugim računalnim uređajima moraju biti izvedeni upotrebom oklopljenih kablova kako bi se zadržala sukladnost s FCC propisima.

## Napomena: Periferni uređaji

Na ovaj uređaj se smiju priključiti samo oni periferni uređaji (ulazni/izlazni uređaji, priključci, pisači, itd) koji su certificirani i sukladni s ograničenjima Class B. Rad s necertificiranim uređajima će vjerojatno dovesti do pojave smetnji u radijskom i televizijskom prijemu.

## Oprez

Promjene i preinake koje nije izričito odobrio proizvođač mogu poništiti pravo na korištenje ovog uređaja koje je korisnik dobio od Federal Communications Commission.

## Radni uvjeti

Ovaj uređaj sukladan je zahtjevima dijela 15 FCC propisa. Rukovanje njime podliježe ovim dvima uvjetima: (1) ovaj uređaj ne smije izazvati štetne smetnje i (2) ovaj uređaj mora prihvatiti sve primljene smetnje, uključujući i smetnje koje mogu dovesti do neželjenog rada.

## Napomena: Korisnici u Kanadi

Ovaj digitalni aparat iz Class B sukladan je s kanadskim ICES-003.

## Remarque a l'intention des utilisateurs canadiens

Cet appareil numérique de la classe B est conforme a la norme NMB-003 du Canada.

### Kanada — Radio komunikacijski uređaji male snage za koje nije potrebna dozvola (RSS-210)

- a Zajedničke informacije  
Rukovanje podliježe ovim dvima uvjetima:
  1. Ovaj uređaj ne smije izazvati štetne smetnje i
  2. Ovaj uređaj mora prihvatiti sve smetnje, uključujući i smetnje koje mogu dovesti do neželjenog rada uređaja.
- b Rad na opsegu od 2,4 GHz  
Da se spriječi pojava radio ometanja ovlaštene usluge, ovaj uređaj je namijenjen za rad u zatvorenom prostoru i njegova ugradnja na otvorenom prostoru podliježe dozvoli.

### Izjava o sukladnosti za zemlje članice EU

Acer ovdje izjavljuje da je ova serija projektora sukladna sa svim bitnim zahtjevima i ostalim odgovarajućim odredbama direktive 1999/5/EC. (Molimo posjetite <http://global.acer.com/support/certificate.htm> radi kompletnih dokumenata.)

Sukladno s regulativnim certifikatima Rusije



ME61

### Regulativna napomena radio uređaja



.....

**Napomena:** Dolje navedeni regulativni podaci odnose se samo na modele s bežičnim LAN i/ili Bluetooth.

### Općenito

Ovaj proizvod je sukladan s radio frekvencijskim i sigurnosnim standardima bilo koje zemlje ili regije u kojima je njegova upotreba odobrena za bežično korištenje. Ovisno o konfiguraciji, ovaj proizvod može i ne mora sadržavati bežične radio uređaje (poput bežičnih LAN i/ili Bluetooth modula). Donji podaci se odnose na takve proizvode.

## Europska Unija (EU)

R&TTE direktiva 1999/5/EC atestirano prema sukladnosti s ovim usklađenim standardom:

- **Članak 3.1(a) Zdravlje i sigurnost**
  - EN60950-1:2001
  - EN50371:2002 (SAR, opći FR uređaji)
- **Članak 3.1(b) EMC**
  - EN301 489-1 V1.4.1 (osnovni tehnički zahtjevi)
  - EN301 489-3 V1.4.1 (za uređaje kratkog dometa)
  - EN301 489-17 V1.2.1 (za širokopoljasne podatkovne i HIPETLAN uređaje)
- **Članak 3.2 Korištenje spektra**
  - EN300 220- 1 V1.3.1 (za uređaje kratkog dometa, 25~1000MHz, dio 1)
  - EN300 220-2 V2.1.1 (za uređaje kratkog dometa, 25~1000MHz, dio 3)
  - EN300 440-2 V1.1.2 (za uređaje kratkog dometa, 1 G~20 GHz, dio 2)
  - EN300 328 V1.6.1 (za opremu za prijenos podataka koja radi na ISM opsegu 2,4 GHz)
  - EN301 893 V1.2.3 (5 GHz RLAN s visokim radnim svojstvima)

## Popis zemalja za koje to vrijedi

Zemlje članice EU od Svibnja 2004 su: Belgija, Danska, Njemačka, Grčka, Španjolska, Francuska, Irska, Italija, Luxembourg, Nizozemska, Austrija, Portugal, Finska, Švedska, Velika Britanija, Estonija, Latvija, Litva, Poljska, Mađarska, Češka Republika, Slovačka Republika, Slovenija, Cipar i Malta. Korištenje je također dopušteno i u zemljama izvan Europske Unije kao što su Norveška, Švicarska, Island i Liechtenstein. Ovaj uređaj mora biti u strogoj sukladnosti s propisima i ograničenjima zemlje u kojoj se koristi. Više pojedinosti potražite u lokalnim uredima zemlje korištenja.



**Acer America Corporation**  
 333 West San Carlos St., San Jose  
 CA 95110, U. S. A.  
 Tel : 254-298-4000  
 Fax : 254-298-4147  
[www.acer.com](http://www.acer.com)



**Federal Communications Commission  
 Declaration of Conformity**

This device complies with Part 15 of the FCC Rules. Operation is subject to the following two conditions: (1) this device may not cause harmful interference, and (2) this device must accept any interference received, including interference that may cause undesired operation.

The following local Manufacturer / Importer is responsible for this declaration:

Product:	DLP Projector
Model Number:	DSV0705/DSV0708/DSV0809/ DNX0810/D7P0715
Machine Type:	X1160/Z/ZC/P/PZ/PZC, X1260/Z/ZC/P/PZ/PZC/K/KC series
Name of Responsible Party:	Acer America Corporation
Address of Responsible Party:	333 West San Carlos St. San Jose, CA 95110 U. S. A.
Contact Person:	Acer Representative
Phone No.:	254-298-4000
Fax No.:	254-298-4147



**Acer Incorporated**  
8F, 88, Sec. 1, Hsin Tai Wu Rd., Hsichih  
Taipei Hsien 221, Taiwan

## Declaration of Conformity

**We,**  
**Acer Incorporated**  
8F, 88, Sec. 1, Hsin Tai Wu Rd., Hsichih, Taipei Hsien 221, Taiwan

Contact Person: Mr. Easy Lai  
Tel: 886-2-8691-3089 Fax: 886-2-8691-3120  
E-mail: [easy\\_lai@acer.com.tw](mailto:easy_lai@acer.com.tw)

Hereby declare that:

**Product:** DLP Projector  
**Trade Name:** Acer  
**Model Number:** DSV0705/DSV0708/DSV0809/DNX0810/D7P0715  
**Machine Type:** X1160/Z/ZC/P/PZ/PZC, X1260/Z/ZC/P/PZ/PZC/K/KC series

Is compliant with the essential requirements and other relevant provisions of the following EC directives and that all the necessary steps have been taken and are in force to assure that production units of the same product will continue comply with the requirements.

**EMC Directive 2004/108/EC as attested by conformity with the following harmonized standards:**

- EN55022: 2006, AS/NZS CISPR22: 2006, Class B
- EN55024: 1998 + A1: 2001 + A2:2003
- EN61000-3-2: 2006, Class A
- EN61000-3-3: 1995 + A1: 2001+A2: 2005

**Low Voltage Directive 2006/95/EC as attested by conformity with the following harmonized standard:**

- EN60950-1: 2001 + A11: 2004

**Council Decision 98/482/EC (CTR21) for pan- European single terminal connection to the Public Switched Telephone Network (PSTN).**

**RoHS Directive 2002/95/EC on the Restriction of the Use of certain Hazardous Substances in Electrical and Electronic Equipment**

**The standards listed below are applied to the product if built with WLAN module or wireless keyboard and mouse.**

**R&TTE Directive 1999/5/EC as attested by conformity with the following harmonized standard:**

- **Article 3.1(a) Health and Safety**
  - EN60950-1:2001 + A11:2004
  - EN50371:2002
- **Article 3.1(b) EMC**
  - EN301 489-1 V1.6.1
  - EN301 489-17 V1.2.1
- **Article 3.2 Spectrum Usages**
  - EN300 328 V1.7.1
  - EN301 893 V1.4.1 (Applicable to 5GHz high performance RLAN).

**Year to begin affixing CE marking 2008.**

*Easy Lai*

Easy Lai, Manager  
Regulation Center, Acer Inc.