

Proyector Acer

Serie X1160/Z/ZC/P/PZ/PZC,
X1260/Z/ZC/P/PZ/PZC/K/KC

Guía de usuario

Copyright © 2008. Acer Incorporated.
Todos los derechos reservados.

Manual de usuario del proyector Acer Serie X1160/Z/ZC/P/PZ/PZC, X1260/Z/ZC/P/PZ/PZC/K/KC
Publicación original: 10/2008

La información incluida en esta publicación se modificará periódicamente sin que exista la obligación de notificar a ninguna persona dicha revisión o cambios. Estos cambios se incluirán en nuevas ediciones de este manual o en documentos o publicaciones adicionales. Esta compañía no realizará aseveración ni garantía alguna, explícita ni implícita, con respecto al contenido de la presente publicación y renuncia específicamente a las garantías implícitas de comercialización o adecuación para un fin concreto.

Anote el número de modelo, el número de serie, la fecha y el lugar de compra en el espacio facilitado para ello. El número de serie y el número de modelo se pueden encontrar en la etiqueta que aparece pegada al ordenador. Toda la correspondencia relacionada con la unidad debe incluir el número de serie, el número de modelo y la información de compra.

Ninguna parte de esta publicación se podrá reproducir, guardar en un sistema de recuperación ni transmitir en forma alguna o mediante ningún medio, ya sea electrónico, mecánico, fotocopia, grabación etc., sin el consentimiento previo y por escrito de Acer Incorporated.

Proyector Acer Serie X1160/Z/ZC/P/PZ/PZC, X1260/Z/ZC/P/PZ/PZC/K/KC

Número del modelo: _____

Número de serie: _____

Fecha de compra: _____

Lugar de compra: _____

Acer y el logo de Acer son marcas registradas de Acer Incorporated. Los nombres de productos o marcas registradas de otras empresas son utilizados en este documento sólo con fines de identificación y son propiedad de las empresas respectivas.

Información para su seguridad y comodidad

Lea detenidamente estas instrucciones. Conserve este documento para referencia futura. Siga todas las advertencias e instrucciones que aparecen en el producto.

Apagado del producto antes de realizar la limpieza

Desconecte este producto del tomacorriente antes de realizar la limpieza. No utilice limpiadores líquidos o en aerosol. Utilice un paño húmedo para realizar la limpieza.

Precaución con el enchufe durante la desconexión del producto

Siga las siguientes instrucciones cuando conecte o desconecte la alimentación a la unidad de suministro de energía eléctrica externa:

- Instale la unidad de suministro de energía eléctrica antes de conectar el cable de alimentación al tomacorriente CA.
- Desconecte el cable de alimentación antes de desconectar la unidad de suministro de energía eléctrica del proyector.
- Si el sistema posee múltiples fuentes de alimentación, desconecte la alimentación del sistema desconectando todos los cables de alimentación de la alimentación de energía eléctrica.

Precauciones para la accesibilidad

Asegúrese de que el tomacorriente en el que se conecte el cable de alimentación sea de fácil acceso y se encuentre ubicado lo más cerca posible del operador del producto. Cuando se deba desconectar la alimentación del producto, asegúrese de desconectar el cable de alimentación del tomacorriente.



¡Advertencias!

- No utilice este producto cerca del agua.
- No coloque este producto sobre un carro, base o mesa inestable. Si el producto llegara a caerse, éste puede dañarse seriamente.
- El producto posee ranuras y aberturas para la ventilación con el fin de asegurar un funcionamiento confiable del producto y evitar un sobrecalentamiento. No se debe obstruir o cubrir estas aberturas. No se debe obstruir nunca las aberturas colocando el producto sobre una cama, sofá, alfombra u otra superficie similar.

No se debe colocar nunca este producto cerca o sobre un radiador o estufa, o en un lugar empotrado a menos que se proporcione la ventilación correcta.

- No coloque nunca algún tipo de objeto dentro de este producto a través de las ranuras de la cubierta debido a que pueden entrar en contacto con puntos de voltaje peligrosos o provocar un cortocircuito en las piezas que

podría derivar en un incendio o descarga eléctrica. No derrame nunca algún tipo de líquido sobre o dentro del producto.

- Para evitar causar daños en los componentes internos y fugas en las pilas, no coloque este producto sobre una superficie con vibraciones.
- No utilice nunca este producto en un entorno donde se realizan actividades deportivas o ejercicios, o en un entorno con vibraciones que podrían causar un corte de la energía eléctrica inesperado o dañar los dispositivos del rotor o la lámpara.

Utilización de la energía eléctrica

- Se debe utilizar este producto con el tipo de energía eléctrica que aparece en la etiqueta de clasificación de la energía eléctrica. Si desconoce el tipo de energía eléctrica disponible, consulte al distribuidor o a la empresa de energía eléctrica local.
- No permita que ningún objeto quede colocado sobre el cable de alimentación. No coloque este producto donde las personas caminarán sobre el cable.
- Si se utiliza un cable de extensión con este producto, asegúrese de que la clasificación de amperios totales del dispositivo conectado en el cable de extensión no exceda la clasificación de amperios del cable de extensión. Además, asegúrese de que la clasificación de amperios totales de todos los productos conectados en el tomacorriente no exceda la clasificación del fusible.
- No sobrecargue un tomacorriente, múltiple o receptáculo conectando demasiados dispositivos. La carga total del sistema no deberá exceder el 80% de la clasificación del circuito derivado. En caso de que se utilice un múltiple, la carga no deberá exceder el 80% de la clasificación de entrada del múltiple.
- El adaptador CA de este producto posee un enchufe de 3 cables con conexión a tierra. El enchufe puede ser sólo colocado en un tomacorriente con conexión a tierra. Asegúrese de que el tomacorriente se encuentre conectado correctamente a tierra antes de colocar el enchufe del adaptador CA. No coloque el enchufe en un tomacorriente sin conexión a tierra. Para obtener más información, póngase en contacto con un electricista.



.....

¡Advertencia! La clavija a tierra representa una característica de seguridad. La utilización de un tomacorriente que no posea una conexión a tierra adecuada puede causar una descarga eléctrica y/o lesión.



.....

Nota: La clavija a tierra también proporciona una excelente protección contra los ruidos inesperados producidos por otros dispositivos eléctricos cercanos que pueden interferir con el rendimiento de este producto.

- Utilice este producto sólo con el cable de alimentación suministrado. Si es necesario reemplazar el cable de alimentación, asegúrese de que el cable de alimentación nuevo cumpla con los siguientes requisitos: tipo desmontable, con clasificación UL/certificación CSA, tipo SPT-2, clasificación mínima de 7A 125V, aprobado por VDE o su equivalente y longitud máxima de 4,6 metros (15 pies).

Reparación del producto

No intente reparar usted mismo este producto abriendo o retirando las cubiertas ya que podría estar expuesto a puntos de voltaje peligrosos y otros riesgos. La reparación del producto deberá ser realizada el personal de servicio técnico calificado.

Desconecte este producto del tomacorriente y acuda al personal de servicio técnico calificado cuando:

- el cable de alimentación o el enchufe se encuentren dañados, cortados o deshilachados.
- se haya derramado líquido en el producto
- el producto haya sido expuesto a la lluvia o agua
- el producto se haya caído o la cubierta se encuentre dañada.
- el producto posea un cambio notorio en el rendimiento, lo que indica que es necesaria una reparación
- el producto no funcione en forma normal luego de seguir las instrucciones de funcionamiento



.....

Nota: Realice sólo el ajuste de aquellos controles que se incluyen en las instrucciones de funcionamiento debido a que un ajuste incorrecto de los otros controles puede causar daños, y el técnico calificado deberá realizar un trabajo más exhaustivo para que el producto pueda regresar a su funcionamiento normal.



.....

¡Advertencia! Por razones de seguridad, no utilice piezas no compatibles cuando agregue o cambie componentes. Consulte al revendedor acerca de las opciones de compra.

El dispositivo y sus accesorios pueden contener piezas pequeñas. Manténgalas fuera del alcance de los niños.

Información de seguridad adicional

- No inspeccione la lente del proyector cuando la lámpara se encuentra encendida. El brillo podría lastimar sus ojos.
- Encienda primero el proyector y luego las fuentes de señal.
- No coloque el producto en los siguientes ambientes:
 - Un lugar reducido o que posea una ventilación escasa. Como mínimo, es necesario una separación de 50 cm. de las paredes y un flujo de aire libre alrededor del proyector.
 - Lugares donde las temperaturas pueden ser excesivamente altas, como dentro de un auto con todas las ventanillas cerradas.
 - Lugares donde la humedad, el polvo y el humo del cigarrillo en exceso puedan contaminar los componentes ópticos y, por lo tanto, reduzcan la vida útil y oscurezcan la imagen.
 - Lugares cerca de alarmas contra incendios.
 - Lugares con una temperatura ambiente superior a 40 °C/104 °F.
 - Lugares con una altitud superior a los 10.000 pies.
- Desconecte de inmediato si ocurre algún problema con el proyector. No utilice el proyector si detecta la presencia de humo, un ruido extraño u olor saliendo de éste. Esta situación podría causar un incendio o descarga eléctrica. En este caso, desconecte de inmediato el proyector y póngase en contacto con el distribuidor.

- No continúe utilizando este producto si se ha dañado o caído. En este caso, póngase en contacto con el distribuidor para llevar a cabo una inspección del proyector.
- No apunte la lente del proyector hacia el sol. Esta situación podría causar un incendio.
- Cuando apague el proyector, asegúrese de que el proyector haya completado el ciclo de enfriamiento antes de desconectar el suministro de energía eléctrica.
- No apague el suministro de energía eléctrica principal en forma abrupta o desenchufe el proyector durante su funcionamiento. Esta situación podría causar un daño de la lámpara, un incendio, una descarga eléctrica u otro problema. Se recomienda esperar a que el ventilador se detenga antes de desconectar el suministro de energía eléctrica principal.
- No toque la rejilla de salida de aire ni la base inferior debido a que se calientan durante la utilización del proyector.
- En caso de poseer uno, limpie periódicamente el filtro de aire. Cuando el filtro/ranuras de ventilación se encuentren obstruidos por suciedad o polvo, aumentará la temperatura interna del proyector y éste podría sufrir daños.
- No inspeccione la rejilla de salida del aire durante el funcionamiento del proyector. Esta situación podría lastimar sus ojos.
- Abra siempre el obturador de la lente o extraiga la tapa de la lente cuando el proyector se encuentre encendido.
- No obstruya la lente del proyector con algún objeto cuando el proyector se encuentra en funcionamiento ya que el objeto podría calentarse y deformarse o incluso causar un incendio. Para apagar temporalmente la lámpara, presione "HIDE" ("APAGAR") en el control remoto.
- La lámpara posee una temperatura extremadamente alta durante el funcionamiento. Espere a que el proyector se enfríe durante aproximadamente 45 minutos antes de retirar el ensamble de la lámpara para su reemplazo.
- No utilice lámparas que hayan excedido su vida útil. En raras ocasiones, se podría dañar el proyector.
- Nunca reemplace el ensamble de la lámpara o cualquier componente electrónico si el proyector no se encuentra desconectado.
- El producto detectará la vida útil de la lámpara. Por favor, asegúrese de cambiar la lámpara cuando aparezca el mensaje de advertencia.
- Cuando realice el cambio de la lámpara, espere a que la unidad se enfríe y siga las instrucciones de reemplazo.
- Active la función "Lamp Hour Reset" (Reiniciar horas de la lámpara) desde el menú en pantalla "Management" (Administración) luego de reemplazar el módulo de la lámpara.
- No intente desarmar el proyector. El proyector contiene voltajes altos peligrosos que podrían lastimarlo. La única parte que el usuario puede reemplazar es la lámpara, que posee su propia cubierta extraíble. La reparación deberá ser realizada sólo por personal de servicio técnico calificado y profesional.
- No coloque el proyector en forma vertical. De lo contrario, el proyector podría caerse y causar lesiones o daños.
- El producto puede mostrar imágenes invertidas para la instalación en montajes en cielorrasos. Utilice sólo el kit de montaje en cielorrasos Acer para montar el proyector y asegurarse de que se encuentre instalado en forma segura.

Ambiente de funcionamiento para la utilización de la función inalámbrica (Opcional)



¡Advertencia! Por razones de seguridad, apague todos los dispositivos inalámbricos o transmisores de radio cuando utilice el proyector bajo las siguientes condiciones. Estos dispositivos pueden incluir, pero no se limitan a: Redes inalámbricas (WLAN, en inglés), Bluetooth y/o 3G.

Recuerde seguir todas las regulaciones especiales vigentes en cualquier área. Además, apague siempre el dispositivo cuando su utilización se encuentre prohibida o cuando pueda causar interferencia o constituir un peligro. Utilice el dispositivo sólo en las posiciones normales de funcionamiento. Este dispositivo cumple con las directivas de exposición RF cuando es utilizado en forma normal, y tanto el dispositivo como su antena deberán estar ubicados a como mínimo 1,5 centímetros (5/8 pulgadas) de su cuerpo. El dispositivo no poseerá metal y deberá colocarlo a la distancia mencionada anteriormente de su cuerpo.

Para poder realizar correctamente la transmisión de archivos de datos o mensajes, este dispositivo requiere de una buena calidad de conexión con la red. En algunos casos, se retrasa la transmisión de archivos de datos o mensajes hasta que se encuentre disponible una conexión de este tipo.

Asegúrese de que se sigan las instrucciones de distancia de separación hasta que se complete la transmisión.

Algunas piezas del dispositivo son magnéticas. El dispositivo puede atraer materiales metálicos, y las personas con audífonos no deberán acercarse al dispositivo con el audífono colocado. No coloque tarjetas de crédito u otros medios de almacenamiento magnético cerca del dispositivo debido a que podría borrarse la información almacenada.

Dispositivos médicos

La utilización de dispositivos de transmisión de radio, incluyendo teléfonos inalámbricos, puede interferir con la funcionalidad de dispositivos médicos sin la protección adecuada. Consulte a un médico o a los fabricantes de dispositivos médicos para determinar si se encuentran protegidos adecuadamente contra la energía RF externa o en caso de que posea alguna duda. Apague el dispositivo en instalaciones del cuidado de la salud cuando cualquier regulación que aparezca en estas áreas le informe que lo deba hacer. Los hospitales y las instalaciones del cuidado de la salud utilizan dispositivos que podrían ser sensibles a las transmisiones RF externas.

Marcapasos. Los fabricantes de marcapasos recomiendan una separación mínima de 15,3 centímetros (6 pulgadas) entre los dispositivos inalámbricos y un marcapasos con el fin de evitar una potencial interferencia con éste. Estas recomendaciones son consistentes con la investigación independiente y recomendaciones de Wireless Technology Research. Las personas con marcapasos deberán realizar lo siguiente:

- Mantener siempre el dispositivo a más de 15,3 centímetros (6 pulgadas) del marcapasos.
- No transportar el dispositivo cerca del marcapasos cuando el dispositivo se encuentre encendido. Si sospecha que está ocurriendo una interferencia, apague el dispositivo y muévelo.

Audífonos. Algunos dispositivos inalámbricos digitales pueden interferir con algunos audífonos. Si ocurre una interferencia, consulte al proveedor del servicio.

Vehículos

Las señales RF pueden afectar a sistemas electrónicos instalados incorrectamente o con una protección no adecuada de vehículos motorizados como sistemas de inyección de combustible, sistemas de freno antiderrape electrónico (antibloqueante), sistemas de control de velocidad electrónico y sistemas de airbag. Para obtener más información, consulte al fabricante o a su representante del vehículo o de cualquier dispositivo que haya sido instalado. Sólo el personal calificado debe reparar el dispositivo o instalar el dispositivo en el vehículo. Una instalación o reparación incorrecta puede ser peligrosa y anular cualquier garantía aplicable al dispositivo. Compruebe periódicamente que todos los dispositivos inalámbricos del vehículo se encuentren colocados y funcionen en forma correcta. No almacene o transporte líquidos inflamables, gases o materiales explosivos en el mismo compartimiento que el dispositivo, sus piezas o accesorios. En el caso de los vehículos equipados con airbag, recuerde que los airbags se inflan con gran fuerza. No coloque objetos, incluyendo dispositivos inalámbricos instalados o portátiles, sobre el airbag o en el área de despliegue del airbag. Si los dispositivos inalámbricos del vehículo se encuentran instalados en forma inadecuada y se infla el airbag, pueden causarse lesiones graves.

Se encuentra prohibida la utilización del dispositivo durante un viaje en aeronave. Apague el dispositivo antes de abordar una aeronave. La utilización de teledispositivos inalámbricos en una aeronave puede convertirse en un peligro para el funcionamiento de la aeronave, afectar la red telefónica inalámbrica y ser ilegal.

Ambientes potencialmente explosivos

Apague el dispositivo en cualquier área con un ambiente potencialmente explosivo y respete todas las señalizaciones e instrucciones. Los ambientes potencialmente explosivos incluyen áreas donde generalmente se le solicita que apague el motor del vehículo. Las chispas en dichas áreas pueden derivar en una explosión o incendio y causar lesiones personales o incluso la muerte. Apague el dispositivo en puntos de reabastecimiento de combustible como cerca de surtidores de combustible en estaciones de servicio. Respete las restricciones acerca de la utilización de dispositivos radiales en depósitos, almacenes y áreas de distribución de combustible; plantas químicas; o donde se estén realizando operaciones con explosivos. Ambientes potencialmente explosivos que se encuentran generalmente, pero no siempre, señalados claramente como tales. Por ejemplo, debajo de cubiertas en embarcaciones, en instalaciones de transferencia o almacenamiento de químicos, vehículos que utilicen gas licuado de petróleo (como propano o butano) y áreas donde el aire contenga químicos o partículas como granos, polvo o polvo de metal.

Precauciones para la audición

Para proteger su audición, siga estas instrucciones.

- Aumente el volumen gradualmente hasta que puede escuchar en forma clara y cómoda.
- No aumente el nivel de volumen luego de que sus oídos se hayan acostumbrado al nivel de volumen.
- No escuche música a niveles altos durante períodos extensos de tiempo.
- No aumente el volumen para bloquear ambientes ruidosos.
- Reduzca el volumen si no puede escuchar a las personas hablando cerca suyo.

Instrucciones de desecho

No arroje este dispositivo electrónico a la basura cuando desee desecharlo. Para minimizar la contaminación y asegurar la máxima protección del medio ambiente global, recicle este dispositivo. Para obtener más información acerca de las regulaciones de Residuos de Equipos Eléctricos y Electrónicos (WEEE, por sus siglas en inglés), visite <http://global.acer.com/about/sustainability.htm>

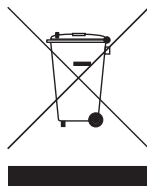

Aviso sobre el mercurio

Para proyectores o productos electrónicos que posean un monitor o pantalla LCD/CRT:



“La(s) lámpara(s) contiene(n) Mercurio.
Deséchelas de Forma Adecuada.”

La lámpara(s) dentro de este producto contiene mercurio y deberá ser reciclada o desechada de acuerdo con las leyes locales, estatales o federales. Para obtener más información, póngase en contacto con Alianza de Industrias Electrónicas en www.eiae.org. Para obtener más información acerca del desecho específico de la lámpara, visite www.lamprecycle.org

Lo primero es lo primero

Notas de utilización

Usted debe:

- Apagar el producto antes realizar la limpieza.
- Utilizar un paño suave humedecido con detergente suave para limpiar la cubierta del proyector.
- Desconectar el cable de alimentación del tomacorriente CA si el producto no será utilizado durante un periodo de tiempo extenso.

Usted no debe:

- Obstruir las ranuras y aberturas de la unidad proporcionadas para la ventilación.
- Utilizar limpiadores, ceras o solventes abrasivos para limpiar la unidad.
- Utilizar el proyector bajo las siguientes condiciones:
 - En ambientes demasiado calurosos, fríos o húmedos.
 - En áreas sensibles al polvo o suciedad excesiva.
 - Cerca de cualquier dispositivo que genere un campo magnético fuerte.
 - Bajo la luz del sol directa.

Precauciones

Siga todas las advertencias, precauciones y mantenimiento según se recomienda en esta guía de usuario para aumentar la vida útil de la unidad.



Advertencia:

- No inspeccione la lente del proyector cuando la lámpara se encuentra encendida. El brillo podría lastimar sus ojos.
- Para reducir el riesgo de un incendio o descarga eléctrica, no exponga este producto a la lluvia o humedad.
- Por favor, no abra o desarme este producto ya que podría originarse una descarga eléctrica.
- Cuando realice el cambio de la lámpara, espere a que la unidad se enfríe y siga las instrucciones de reemplazo.
- El producto detectará la vida útil de la lámpara. Por favor, asegúrese de cambiar la lámpara cuando aparezca el mensaje de advertencia.
- Active la función "Rest. hora lámpara" desde el menú en pantalla "Administración" luego de reemplazar el módulo de la lámpara.
- Cuando apague el proyector, asegúrese de que el proyector haya completado el ciclo de enfriamiento antes de desconectar el suministro de energía eléctrica.
- Encienda primero el proyector y luego las fuentes de señal.
- No utilice la tapa de la lente cuando el proyector se encuentra en funcionamiento.
- Cuando la lámpara llegue al final de su vida útil, ésta se quemará y emitirá un sonido alto de estallido. En caso de que eso ocurra, el proyector no podrá ser encendido hasta que el módulo de la lámpara haya sido reemplazado. Para reemplazar la lámpara, siga los procedimientos que aparecen en "Reemplazo de la lámpara".

Información para su seguridad y comodidad	iii
Lo primero es lo primero	x
Notas de utilización	x
Precauciones	x
Introducción	1
Características del producto	1
Descripción del embalaje	2
Descripción del proyector	3
Vista del proyector	3
Distribución del control remoto y panel de control	4
Inicio	6
Conexión del proyector	6
Encendido/apagado del proyector	7
Encendido del proyector	7
Apagado del proyector	8
Ajuste de la imagen proyectada	9
Ajuste de la altura de la imagen proyectada	9
Cómo optimizar el tamaño y distancia de imagen	10
Cómo lograr el tamaño de imagen deseado ajustando la distancia y el zoom	12
Controles del usuario	14
Menú de instalación	14
Tecnología Acer Empowering	15
Menús de visualización en pantalla (OSD, por sus siglas en inglés)	16
Color	17
Imagen	18
Configuración	20
Administración	22
Audio	22
Temporizador	23
Idioma	23
Apéndices	24

Contenido

Solución de problemas	24
Lista de descripción de los indicadores LED y alarmas	28
Reemplazo de la lámpara	29
Instalación del montaje en cielorrasos	30
Especificaciones	33
Modos de compatibilidad	35
Regulaciones y avisos de seguridad	37

Introducción

Características del producto

Este producto es un proyector DLP® de chip único. Las extraordinarias características incluyen:

- Tecnología DLP®
- Serie X1160/Z/ZC/P/PZ/PZC: Resolución SVGA nativa de 800 x 600
Serie X1260/Z/ZC/P/PZ/PZC/K/KC: Resolución XGA nativa de 1024 x 768
Relación de aspecto de 4:3 / 16:9 soportada
- La tecnología ColorBoost proporciona una excelente calidad de color
- Más lúmenes de iluminación y mejor relación de contraste
- Deséchelas de Forma Adecuada. Modos versátiles de visualización (Estándar, Vídeo, Brillante, Imagen, Juegos, Tabl. negro, Usuario 1, Usuario 2) para obtener un rendimiento óptimo en cualquier situación
- Compatible con NTSC / PAL / SECAM y soporte de HDTV (720p, 1080i)
- El modo de bajo consumo y ahorro de energía (ECO) aumenta la vida útil de la lámpara
- La Tecnología Acer EcoProjection proporciona una administración de energía Inteligente además de una mejora en la eficiencia física.
- El botón eCaring permite acceder a la funciones de Acer Empowering (eView, eTimer, ePower) para un fácil ajuste de la configuración
- La corrección trapezoidal digital avanzada proporciona óptimas presentaciones
- Menús de visualización en pantalla (OSD, por sus siglas en inglés) en múltiples idiomas
- X1160/P: Enfoque manual y lente fija
X1160Z/ZC/PZ/PZC, X1260/Z/ZC/P/PZ/PZC/K/KC: Lente de proyección con enfoque manual y zoom de hasta 1,1X
- Zoom digital de 2X digital y función de movimiento panorámico
- Compatible con los sistemas operativos Microsoft® Windows® 2000, XP y Vista®

Descripción del embalaje

Este proyector viene acompañando de todos los ítems que aparecen a continuación. Revise el embalaje para comprobar que la unidad venga acompañada de todos los ítems. Póngase en contacto con el distribuidor de inmediato si alguno de los ítems no se encuentra incluido en el embalaje.

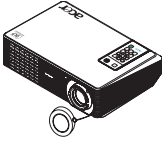

Proyector con la tapa de la lente



Cable de alimentación



Cable VGA



Cable de vídeo compuesto



Pila



Tarjeta de seguridad



Guía de usuario



Control remoto



Guía de inicio rápido



Funda de transporte
(Serie X1160Z/ZC/PZ/PZC,
X1260/Z/ZC/P/PZ/PZC/K/KC)

Descripción del proyector

Vista del proyector

Vista frontal / superior

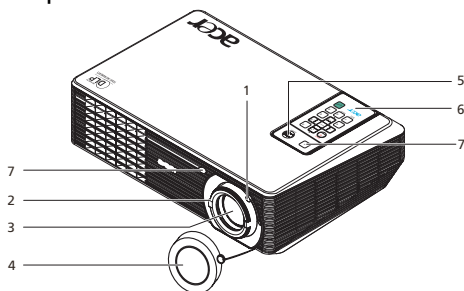

#	Descripción	#	Descripción
1	Anillo del zoom (Serie X1160Z/ZC/PZ/PZC, X1260/Z/ZC/P/PZ/PZC/K/KC)	5	Botón de encendido/apagado y LED indicador de encendido/apagado
2	Anillo de enfoque	6	Control remoto
3	Lente del zoom	7	Receptor del control remoto
4	Tapa de la lente		

Vista trasera

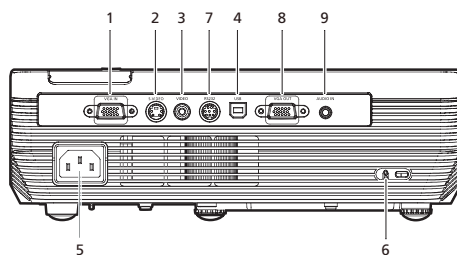

#	Descripción	#	Descripción
1	Señal analógica de PC/HDTV/conector de entrada de video componente	6	Puerto de bloqueo Kensington™
2	Conector de entrada de S-Video	Los ítems que aparecen a continuación corresponden sólo a la serie X1260/Z/ZC/P/PZ/PZC/K/KC:	
3	Conector de entrada de video compuesto	7	Conector RS232
4	Conector USB	8	Conector de salida "loop-through" para monitor (salida VGA)
5	Enchufe de alimentación	9	Conector de entrada de audio

Distribución del control remoto y panel de control

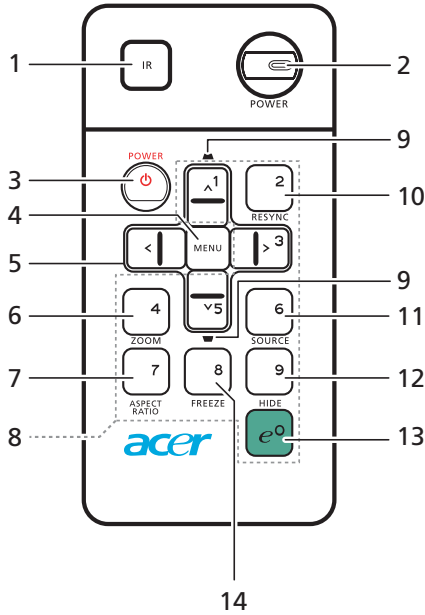

#	Icono	Función	Descripción
1		Transmisor infrarrojo	Envía señales al proyector.
2		LED de encendido/apagado	Botón de encendido/apagado y LED indicador de encendido/apagado.
3		ENCENDIDO/APAGADO	Para obtener más información, consulte la sección "Encendido/apagado del proyector" .
4		MENU	<ul style="list-style-type: none"> Presione "MENU" para ingresar en el menú de visualización en pantalla (OSD, por sus siglas en inglés), regresar al nivel anterior del menú OSD o salir del menú OSD. Confirma la selección de los ítems.
5		Cuatro botones de selección direccional	Utilice los botones arriba, abajo, izquierda y derecha para seleccionar los ítems o realizar ajustes a la selección.
6		ZOOM	Permite alejar o acercar la imagen del proyector.
7		RELACIÓN DE ASPECTO	Permite seleccionar la relación de aspecto deseada (Auto (Automática)/4:3/16:9).
8		Botones numéricos 0-9	Presione "0-9" para ingresar una contraseña en "Seguridad".
9		TRAPEZOIDAL	Ajusta la imagen para compensar la distorsión causada por la inclinación del proyector (± 40 grados).
10		RESINCRONIZACIÓN	Sincroniza automáticamente el proyector con la fuente de entrada.

#	Icono	Función	Descripción
11		FUENTE	Presione " FUENTE " para seleccionar las fuentes RGB (RGB), Component (Componente), S-Video (S-Video), Composite (Compuesto) y HDTV (HDTV).
12		APAGAR	Apaga temporalmente el vídeo. Presione " APAGAR " para ocultar la imagen y presiónelo nuevamente para mostrar la imagen.
13		Botón Acer Empowering	Funciones únicas de Acer: eView, eTimer, ePower Management.
14		CONGELAR	Permite pausar la imagen en pantalla.

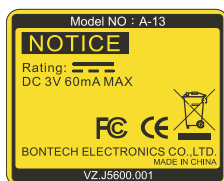
Nota:**Colocación del control remoto**

Por favor, consulte la siguiente ilustración para colocar el control remoto en el proyector.

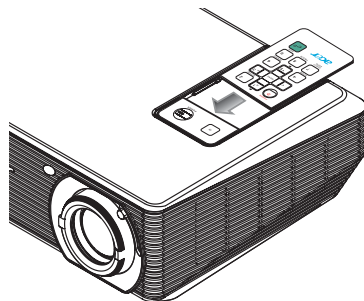

Inicio

Conexión del proyector

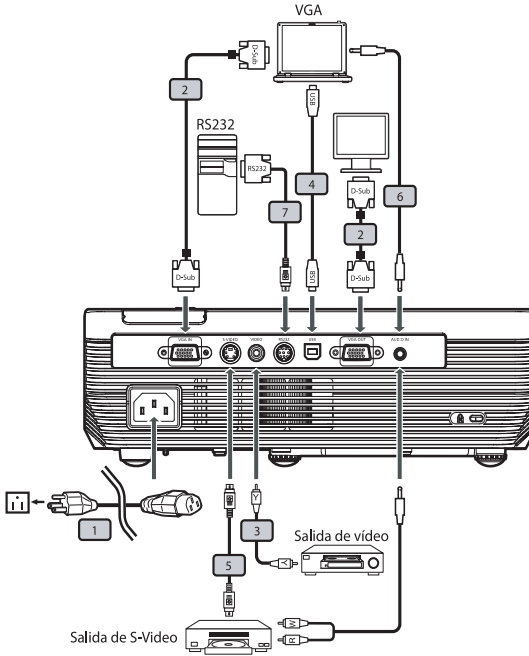

#	Descripción	#	Descripción
1	Cable de alimentación	5	Cable de S-Video
2	Cable VGA	6	Conector del cable de audio
3	Cable de video compuesto	7	Cable RS232
4	Cable USB		



Nota: Para lograr que el proyector funcione en forma correcta con la computadora, asegúrese de que la sincronización del modo de visualización sea compatible con el proyector.

Encendido/apagado del proyector

Encendido del proyector

- 1 Extraiga la tapa de la lente. (Ilustración #1)
- 2 Asegúrese de que el cable de alimentación y el cable de señal se encuentren correctamente conectados. El LED indicador de encendido/apagado parpadeará de color rojo.
- 3 Encienda el proyector presionando el botón de "**Encendido/Apagado**" en el panel de control y el LED indicador de encendido/apagado se encenderá de color azul. (Ilustración #2)
- 4 Encienda la fuente de señal (computadora de escritorio, computadora portátil, reproductor de vídeo, etc.). El proyector detectará automáticamente la fuente.
 - Si la pantalla muestra los iconos de "Bloqueo" y "Fuente", significa que el proyector se encuentra bloqueado en un tipo de fuente específica y no se detecta ese tipo de señal de entrada.
 - Si la pantalla muestra el mensaje "Sin señal", asegúrese de que los cables de señal se encuentren correctamente conectados.
 - If you connect to multiple sources at the same time, use the "Source" button on the remote control to switch between inputs. "Si conecta varias fuentes al mismo tiempo, utilice el botón "Fuente" en el control remoto para cambiar entre las diferentes fuentes."

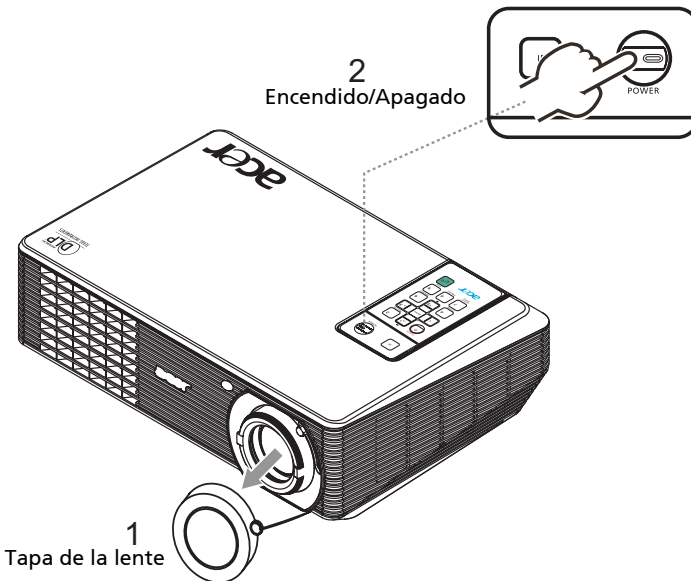

Apagado del proyector

- 1 Para apagar el proyector, presione dos veces el botón de **"Encendido/ Apagado"**. Aparecerá el siguiente mensaje en la pantalla durante 5 segundos.
"Por favor, presione nuevamente el botón de encendido/apagado para completar el proceso de apagado".
- 2 Inmediatamente luego de apagar, el LED indicador de encendido/apagado parpadeará rápidamente de color ROJO y el ventilador(es) continuará funcionando durante aproximadamente 120 segundos. Este proceso asegura que el sistema se enfríe correctamente.
- 3 Luego de que el sistema haya finalizado el enfriamiento, el LED indicador de Encendido/Apagado se encenderá de color ROJO fuerte, lo que significa que el proyector ingresó en el modo de espera.
- 4 Ahora es seguro desconectar el cable de alimentación.



.....
Advertencia: No encienda el proyector inmediatamente luego de apagarlo.



.....
Nota: Si desea volver a encender el proyector, deberá esperar como mínimo 60 segundos para presionar el botón de **"Encendido/Apagado"** que permite volver a encender el proyector.



.....
Indicadores de advertencia:

- Si el proyector se apaga automáticamente y el LED indicador de **Encendido/Apagado** parpadea de color ROJO y luego se enciende de color AZUL, póngase en contacto con el revendedor o centro de servicio técnico local.
- Si el proyector se apaga automáticamente y el LED indicador de **Encendido/Apagado** parpadea de color ROJO y luego se enciende de color AZUL, esto indica que ocurrió un sobrecalentamiento en el proyector. Aparecerá el siguiente mensaje en la pantalla si esto está a punto de ocurrir:
"El proyector se ha sobrecalentado. La lámpara se apagará automáticamente de inmediato."
- Si el LED indicador de **Encendido/Apagado** parpadea de color ROJO, luego se enciende de color AZUL, y aparece el siguiente mensaje en la pantalla, póngase en contacto con el revendedor o centro de servicio técnico local:
"Fallo del ventilador. La lámpara se apagará automáticamente de inmediato."

Ajuste de la imagen proyectada

Ajuste de la altura de la imagen proyectada

El proyector posee pies elevadores para ajustar la altura de la imagen.

Para subir/bajar la imagen:

- 1 Utilice la rueda de ajuste de inclinación (Ilustración #1) para ajustar el ángulo de visualización.

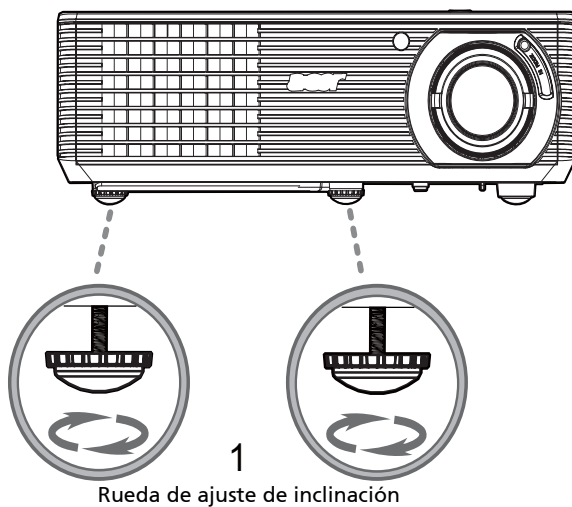

Cómo optimizar el tamaño y distancia de imagen

Consulte la tabla que aparece abajo para encontrar los tamaños de imagen óptimos que pueden ser utilizados cuando el proyector se encuentra colocado a una distancia determinada de la pantalla.

- Ejemplo para la Serie X1160/P: Si el proyector se encuentra a 3 metros de la pantalla, se puede lograr una buena calidad de imagen con tamaños de imagen de 76".
- Ejemplo para la Serie X1160Z/ZC/PZ/PZC, X1260/Z/ZC/P/PZ/PZC/K/KC: Si el proyector se encuentra a 3 metros de la pantalla, se puede lograr una buena calidad de imagen con tamaños de imagen entre 69" y 76".



Nota: Como indica la imagen que aparece a continuación, recuerde que es necesaria una altura de 133 cm. cuando se coloca el proyector a 3 metros de distancia.



Imagen: Distancia fija con diferentes niveles de zoom y tamaños de imagen.
(sólo para la Serie X1160Z/ZC/PZ/PZC, X1260/Z/ZC/P/PZ/PZC/K/KC, la Serie X1160/P posee una lente con zoom fija)

Serie X1160Z/ZC/PZ/PZC, X1260Z/ZC/P/PZ/PZC/K/KC

Distancia deseada (en metros) <A>	Tamaño de la pantalla		Alto	Tamaño de la pantalla		Alto
	Zoom mínimo			Zoom máximo		
	Diagonal (pulgadas) 	Ancho (cm.) x Alto (cm.)	Desde la base hasta la parte superior de la imagen (cm.)<C>	Diagonal (pulgadas) 	Ancho (cm.) x Alto (cm.)	Desde la base hasta la parte superior de la imagen(cm.)<C>
1,5	34	70 x 52	60	38	77 x 58	66
2	46	93 x 70	80	50	103 x 77	88
2,5	57	116 x 87	100	63	128 x 96	111
3	69	140 x 105	120	76	154 x 115	133
3,5	80	163 x 122	140	88	179 x 135	155
4	92	186 x 140	160	101	205 x 154	177
4,5	103	209 x 157	181	114	231 x 173	199
5	114	233 x 174	201	126	256 x 192	221
6	137	279 x 209	241	151	308 x 231	265
7	160	326 x 244	281	177	359 x 269	310
8	183	372 x 279	321	202	410 x 308	354
9	206	419 x 314	361	227	462 x 346	398
10	229	465 x 349	401	252	513 x 385	442
11	252	512 x 384	441	278	564 x 423	487
12	275	558 x 419	481	303	615 x 462	531

Relación de zoom: 1,1x

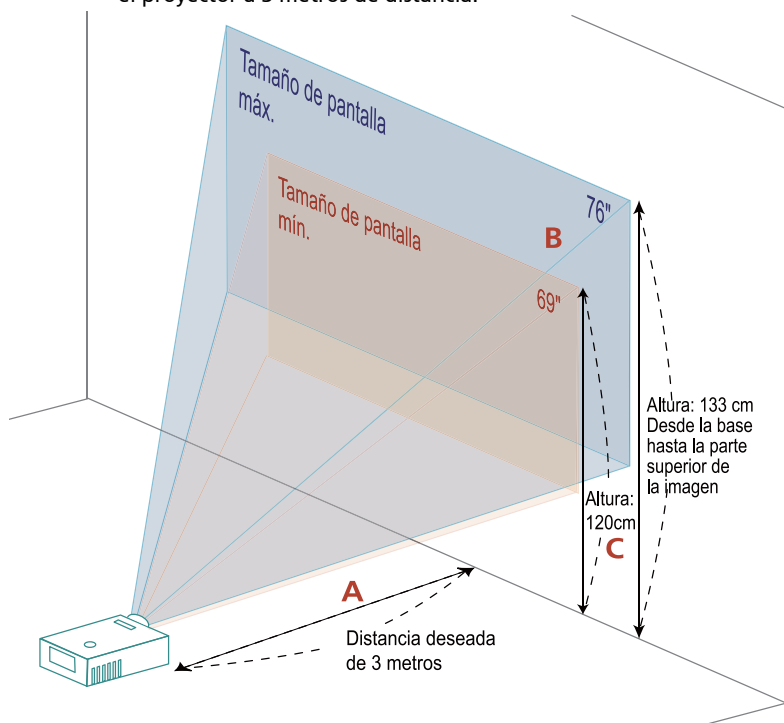
Serie X1160/P

Distancia deseada (en metros) <A>	Tamaño de la pantalla		Alto
	Diagonal (pulgadas) 	Ancho (cm.) x Alto (cm.)	Desde la base hasta la parte superior de la imagen (cm.) <C>
1,5	38	77 x 58	66
2	50	103 x 77	88
2,5	63	128 x 96	111
3	76	154 x 115	133
3,5	88	179 x 135	155
4	101	205 x 154	177
4,5	114	231 x 173	199
5	126	256 x 192	221
6	151	308 x 231	265
7	177	359 x 269	310
8	202	410 x 308	354
9	227	462 x 346	398
10	252	513 x 385	442
11	278	564 x 423	487
12	303	615 x 462	531

Cómo lograr el tamaño de imagen deseado ajustando la distancia y el zoom

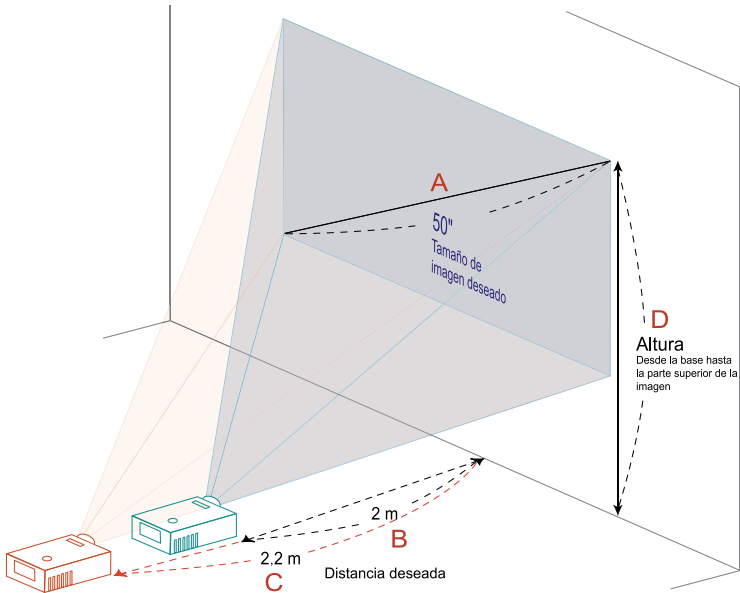

La tabla que aparece abajo muestra cómo lograr el tamaño de imagen deseado ajustando la posición o el anillo del zoom.

- Ejemplo para la Serie X1160/P: Para lograr un tamaño de imagen de 50", coloque el proyector a una distancia de 2 metros de la pantalla.
- Ejemplo para la Serie X1160Z/ZC/PZ/PZC, X1260/Z/ZC/P/PZ/PZC/K/KC: Para lograr un tamaño de imagen de 50", coloque el proyector a una distancia entre 2 metros y 2,2 metros de la pantalla y ajuste el nivel de zoom en forma apropiada.

Serie X1160Z/ZC/PZ/PZC, X1260Z/ZC/P/PZ/PZC/K/KC

Tamaño de imagen deseado		Distancia (en metros)		Alto (cm.)
Diagonal (pulgadas) <A>	Ancho (cm.) x Alto (cm.)	Zoom máximo 	Zoom mínimo <C>	Desde la base hasta la parte superior de la imagen <D>
30	61 x 46	1,2	1,3	53
40	81 x 61	1,6	1,7	70
50	102 x 76	2,0	2,2	88
60	122 x 91	2,4	2,6	105
70	142 x 107	2,8	3,1	123
80	163 x 122	3,2	3,5	140
90	183 x 137	3,6	3,9	158
100	203 x 152	4,0	4,4	175
120	244 x 183	4,8	5,2	210
150	305 x 229	5,9	6,6	263
180	366 x 274	7,1	7,9	315
200	406 x 305	7,9	8,7	351
250	508 x 381	9,9	10,9	438
300	610 x 457	11,9		526

Relación de zoom: 1,1x

Serie X1160/P

Distancia deseada (en metros) <A>	Tamaño de la pantalla		Alto
	Diagonal (pulgadas) 	Ancho (cm.) x Alto (cm.)	Desde la base hasta la parte superior de la imagen (cm.) <D>
30	61 x 46	1,2	53
40	81 x 61	1,6	70
50	102 x 76	2,0	88
60	122 x 91	2,4	105
70	142 x 107	2,8	123
80	163 x 122	3,2	140
90	183 x 137	3,6	158
100	203 x 152	4,0	175
120	244 x 183	4,8	210
150	305 x 229	5,9	263
180	366 x 274	7,1	315
200	406 x 305	7,9	351
250	508 x 381	9,9	438
300	610 x 457	11,9	526

Controles del usuario

Menú de instalación

El menú de instalación proporciona una visualización en pantalla (OSD) para la instalación y el mantenimiento del proyector. Use la OSD solo cuando aparezca en la pantalla el mensaje "No hay entrada de señal".

Las opciones del menú incluyen las configuraciones y ajustes según el tamaño y distancia de la pantalla, el enfoque, la corrección de distorsión trapezoidal y otros.

- 1 Encienda el proyector pulsando el botón "Encendido" en el panel de control.
- 2 Pulse el botón menú en el panel de control para ejecutar la OSD para la instalación y el mantenimiento del proyector.









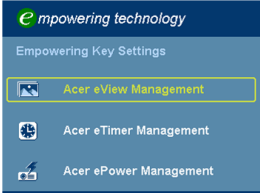

- 3 El diseño del fondo sirve como una guía para ajustar las configuraciones de la calibración y alineamiento, como el tamaño y la distancia de la pantalla, el enfoque y otros.
- 4 El menú de instalación incluye las siguientes opciones:

- Método de proyección
- Ubicación menú
- Configuraciones de la distorsión trapezoidal
- Configuraciones de idioma
- Función de reinicio a los valores por defecto de fábrica

Use las flechas arriba y abajo para seleccionar una opción, las flechas izquierda y derecha para ajustar las configuraciones de la opción seleccionada y el botón de flecha derecha para entrar en un submenú y configurar una función. Las nuevas configuraciones se guardarán automáticamente al salir del menú.

- 5 Pulse el botón de menú en cualquier momento para salir del menú y volver a la pantalla de bienvenida de Acer.





Tecnología Acer Empowering

<p>Botón  Empowering</p> 	<p>El botón Acer Empowering proporciona tres funciones únicas de Acer. Éstas son: "Acer eView Management", "Acer eTimer Management" y "Acer ePower Management", respectivamente.</p> <p>Presione el botón "" durante más de un segundo para acceder al menú principal de visualización en pantalla que permite la realización de ajustes.</p>
<p>Acer eView Management</p> 	<p>Presione "" para ingresar en el submenú de "Acer eView Management".</p> <p>"Acer eView Management" permite seleccionar el modo de visualización. Por favor, consulte la sección "Menús de visualización en pantalla" para obtener más información.</p>
<p>Acer eTimer Management</p> 	<p>Presione "" para ingresar en el submenú de "Acer eTimer Management".</p> <p>"Acer eTimer Management" permite activar la función de recordatorios para el control del tiempo de las presentaciones. Por favor, consulte la sección "Menús de visualización en pantalla" para obtener más información.</p>
<p>Acer ePower Management</p> 	<p>Pulse "" para ejecutar "Acer ePower Management".</p> <p>"Acer ePower Management" proporciona al usuario un acceso directo para alargar la vida útil de la lámpara y del proyector. Por favor, consulte la sección Visualización en Pantalla para más detalles.</p>

Menús de visualización en pantalla (OSD, por sus siglas en inglés)

El proyector posee menús OSD en múltiples idiomas que permiten realizar ajustes a la imagen y cambiar una gran cantidad de configuraciones.

Utilización de los menús OSD

- Para abrir el menú OSD, presione **"MENÚ"** en el control remoto.
- Cuando aparezca el menú OSD, utilice los botones   para seleccionar un ítem en el menú principal. Luego de seleccionar el ítem deseado del menú principal, presione  para ingresar en el submenú y realizar la configuración.
- Utilice los botones para seleccionar el ítem deseado y ajuste la configuración utilizando los botones  .
- Seleccione el próximo ítem que desea ajustar en el submenú y realice la configuración como se describe anteriormente.
- Presione **"MENÚ"** en el control remoto para permitir que la pantalla regrese al menú principal.
- Para salir del menú OSD, presione nuevamente **"MENÚ"** en el control remoto. Se cerrará el menú OSD y el proyector guardará automáticamente la nueva configuración.



Color

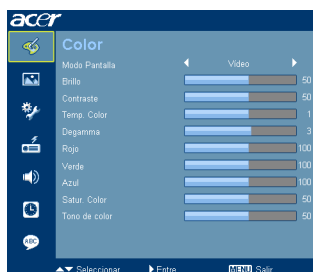

Modo Pantalla	<p>Existen varios valores optimizados y predeterminados de fábrica para los diferentes tipos de imágenes.</p> <ul style="list-style-type: none"> • Estándar: Para ambientes normales. • Vídeo: Para reproducir vídeos en un ambiente con mucha luz. • Brillante: Optimización del brillo. • Imagen: Para imágenes gráficas. • Juegos: Para contenidos de juegos. • Tabl. negro: El modo Tabl. negro permite mejorar el color visualizado cuando se realiza la proyección sobre superficies más oscuras. • Usuario1: Permite guardar la configuración predeterminada por el usuario. • Usuario2: Permite guardar la configuración predeterminada por el usuario.
Brillo	<p>Permite ajustar el brillo de la imagen.</p> <ul style="list-style-type: none"> • Presione ◀ para oscurecer la imagen. • Presione ▶ para aclarar la imagen.
Contraste	<p>La función "Contraste" permite controlar la diferencia entre las partes más claras y más oscuras de la imagen. Al ajustar el contraste, se cambia la cantidad de negro y blanco en la imagen.</p> <ul style="list-style-type: none"> • Presione ◀ para reducir el contraste. • Presione ▶ para aumentar el contraste.
Temp. Color	<p>Permite ajustar la temperatura de color. A mayor temperatura de color, la pantalla se vuelve más fría; a menor temperatura de color, la pantalla se vuelve más cálida.</p>
Degamma	<p>Permite ajustar las representaciones de composición oscura. Cuando mayor sea el nivel de gamma, la composición oscura se volverá más brillante.</p>
Rojo	<p>Permite ajustar el color rojo.</p>
Verde	<p>Permite ajustar el color verde.</p>
Azul	<p>Permite ajustar el color azul.</p>





Satur. Color	<p>Permite ajustar una imagen de video de blanco y negro a color totalmente saturado.</p> <ul style="list-style-type: none"> • Presione ◀ para reducir la cantidad de color de la imagen. • Presione ▶ para aumentar la cantidad de color de la imagen.
Tono de color	<p>Permite ajustar el balance de color rojo y verde.</p> <ul style="list-style-type: none"> • Presione ◀ para aumentar la cantidad de color verde de la imagen. • Presione ▶ para aumentar la cantidad de color rojo de la imagen.

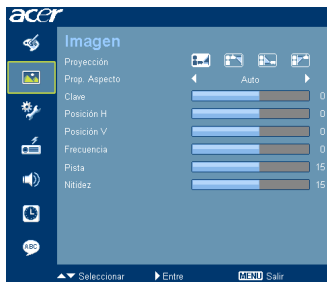

Nota: Las funciones de "Satur. Color" y "Tono de color" no se encuentran disponibles en el PC o DVI.

Imagen



<p>Proyección</p> 	<p>Proyección frontal sobre mesa</p> <ul style="list-style-type: none"> • Configuración por defecto de fábrica.
	<p>Proyección frontal desde cielorraso</p> <ul style="list-style-type: none"> • Cuando selecciona esta función, el proyector invierte la imagen para la proyección desde el montaje en el cielorraso.
	<p>Proyección trasera sobre mesa</p> <ul style="list-style-type: none"> • Cuando selecciona esta función, el proyector invierte la imagen para que se pueda proyectar desde detrás de una pantalla traslúcida.
	<p>Proyección trasera desde cielorraso</p> <ul style="list-style-type: none"> • Cuando selecciona esta función, el proyector coloca al revés e invierte la imagen al mismo tiempo. Puede realizar la proyección desde detrás de una pantalla traslúcida en un montaje en el cielorraso.
<p>Prop. Aspecto</p> 	<p>Utilice esta función para seleccionar la relación de aspecto deseada.</p> <ul style="list-style-type: none"> • Auto: Conserva la imagen con la relación de anchura/altura original y agranda la imagen para ajustarla a los píxeles horizontales o verticales nativos. • 4:3: La imagen será ajustada a la pantalla y desplegada utilizando una relación de aspecto de 4:3. • 16:9: La imagen será ajustada al ancho/alto de la pantalla y desplegada utilizando una relación de aspecto de 16:9.

Clave	Ajusta la distorsión de imagen causada por la inclinación del proyector. (± 40 grados) 
Posición H	<ul style="list-style-type: none"> • Presione ◀ para mover la imagen hacia la izquierda. • Presione ▶ para mover la imagen hacia la derecha.
Posición V	<ul style="list-style-type: none"> • Presione ◀ para mover la imagen hacia abajo. • Presione ▶ para mover la imagen hacia arriba.
Frecuencia	La función "Frecuencia" permite cambiar la tasa de refresco con el fin de que coincida con la frecuencia de la tarjeta gráfica de la computadora. Si observa una barra vertical parpadeando en la imagen proyectada, utilice esta función para llevar a cabo los ajustes necesarios.
Pista	Permite sincronizar la frecuencia de la señal del proyector con la tarjeta gráfica. Si observa una imagen inestable o parpadeante, utilice esta función para realizar el ajuste.
Nitidez	Permite ajustar la nitidez de la imagen. <ul style="list-style-type: none"> • Presione ◀ para reducir la nitidez. • Presione ▶ para aumentar la nitidez.







.....



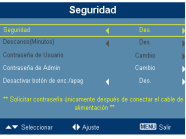

Nota: Las funciones de "Posición H", "Posición V", "Frecuencia" y "Pista" no se encuentran disponibles en el modo DVI o Vídeo.

Nota: La función "Nitidez" no se encuentra disponible en el modo PC y DVI.

Configuración

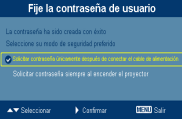

Ubicación menú	Permite seleccionar la ubicación del menú en la pantalla.
Bloq. Fuente	Cuando la función de bloqueo de fuente se encuentre en "Des.", el proyector buscará otras señales en caso de se haya perdido la señal de entrada actual. Cuando la función de bloqueo de fuente se encuentre en "Act.", se "bloqueará" el canal de la fuente actual a menos que se presione el botón "Fuente" en el control remoto para dirigirse al próximo canal.
<p>Seguridad</p> 	<p>Seguridad</p> <p>Este proyector proporciona una útil función de seguridad con el fin de que el administrador pueda controlar la utilización del proyector.</p> <p>Presione  para cambiar la configuración "Seguridad". Si se activa la función de seguridad, deberá ingresar primero la "Contraseña de Admin" antes de cambiar la configuración de seguridad.</p> <ul style="list-style-type: none"> • Seleccione "Act." para activar la función de seguridad. El usuario deberá ingresar una contraseña para utilizar el proyector. Por favor, consulte la sección "Contraseña de Usuario" para obtener más información. • Si se selecciona "Des.", el usuario podrá encender el proyector sin ingresar una contraseña.
	<p>Descanso(Minutos)</p> <p>Cuando la función "Seguridad" se encuentra en "Act.", el administrador puede configurar la opción de tiempo agotado.</p> <ul style="list-style-type: none"> • Presione  o  para seleccionar el intervalo de tiempo agotado. • El rango comprende entre 10 minutos y 990 minutos. • Cuando se alcance el intervalo de tiempo agotado establecido, el proyector le solicitará al usuario que ingrese nuevamente la contraseña. • La configuración por defecto de fábrica de "Descanso(Minutos)" es "Des.". • Cuando la función de seguridad se encuentre activada, el proyector le solicitará al usuario que ingrese la contraseña cuando se encienda el proyector. Tanto la "Contraseña de Usuario" como la "Contraseña de Admin" pueden ser ingresadas en este cuadro de diálogo.

 	<h3>Contraseña de usuario</h3> <ul style="list-style-type: none"> • Presione  para configurar o cambiar la "Contraseña de Usuario". • Presione los botones numéricos del control remoto para configurar la contraseña y presione "MENÚ" para confirmar. • Presione  para eliminar un caracter. • Ingrese la contraseña cuando aparezca "Confirmar contraseña". • La contraseña deberá tener una longitud de entre 4 y 8 caracteres. • Si selecciona "Solicitar contraseña únicamente después de conectar el cable de alimentación", el proyector solicitará que el usuario ingrese la contraseña cada vez que se conecte el cable de alimentación. • Si selecciona "Solicitar contraseña siempre al encender el proyector", el usuario deberá ingresar la contraseña cada vez que se encienda el proyector.
	<h3>Contraseña de Admin</h3> <p>La "Contraseña de Admin" puede ser utilizada en los cuadros de diálogo "Ingresar contraseña de Admin" y "Ingresar contraseña".</p> <ul style="list-style-type: none"> • Presione  para cambiar la "Contraseña de Admin". • El valor por defecto de fábrica de "Contraseña de Admin" es "1234". <p>Si olvida la contraseña de administrador, siga los pasos que aparecen a continuación para recuperar la contraseña de administrador:</p> <ul style="list-style-type: none"> • La Tarjeta de seguridad contiene una única "Contraseña universal" de 6 dígitos (esta tarjeta estará incluida en el embalaje). Esta contraseña única es el número que será aceptado como contraseña por el proyector en cualquier momento sin importar cual sea la contraseña de administrador. • En caso de que haya perdido esta tarjeta de seguridad y el número, póngase en contacto con un centro de servicio técnico de Acer.
	<h3>Desactivar botón de encendido/apagado</h3> <ul style="list-style-type: none"> • Cuando se selecciona "Act.", sólo se podrá utilizar el botón de encendido/apagado del control remoto. Si se encuentra seleccionado "Des.", se podrá utilizar el botón de encendido/apagado del control remoto o panel de control para controlar el proyector.
Reinicialirzar	<ul style="list-style-type: none"> • Presione este botón luego de seleccionar "Sí" para reestablecer los parámetros de todos los menús a la configuración por defecto de fábrica.

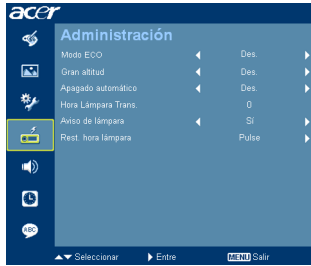

Administración



Modo ECO	Seleccione "Act." para atenuar la lámpara del proyector que permitirá reducir el consumo de energía, extender la vida útil de la lámpara y reducir el ruido. Seleccione "Des." para regresar al modo normal.
Grandes Altitudes	Elija "Encendido" para activar el modo Grandes Altitudes. Hace funcionar los ventiladores continuamente a toda velocidad para proporcionar al proyector una refrigeración adecuada para grandes altitudes.
Apagado automático	El proyector se apagará automáticamente cuando no exista ninguna entrada de señal luego del tiempo establecido. (en minutos)
Horas lámpara Trans.	Muestra el tiempo de funcionamiento transcurrido de la lámpara (en horas).
Aviso de lámpara	Active esta función para mostrar un recordatorio de cambio de lámpara a las 30 horas de funcionamiento antes del fin de su vida útil esperado.
Rest. hora lámpara	Presione el botón  luego de seleccionar "Si" para reiniciar el contador de horas de la lámpara a "0".

Audio







Volumen	<ul style="list-style-type: none"> • Presione  para reducir el volumen. • Presione  para aumentar el volumen.
Silenciar	<ul style="list-style-type: none"> • Seleccione "Act." para silenciar el sonido. • Seleccione "Des." para activar el sonido.



Nota: El menú Audio se encuentra sólo disponible en la Serie X1260/Z/ZC/P/PZ/PZC/K/KC.



Temporizador



Ubicación-Temporiz.	<ul style="list-style-type: none"> • Seleccione la posición en la pantalla del temporizador.
Inicio del Temporizador	<ul style="list-style-type: none"> • Presione  para iniciar o detener el temporizador.
Período-Temporizador	<ul style="list-style-type: none"> • Presione  o  para seleccionar el período del temporizador.
Pantalla de Temporizador	<ul style="list-style-type: none"> • Presione  o  para seleccionar el modo de temporizador que será desplegado en la pantalla.

Idioma



Idioma	<p>Permite seleccionar el idioma del menú OSD entre múltiples idiomas. Utilice el botón  o  para seleccionar el idioma deseado del menú OSD.</p> <ul style="list-style-type: none"> • Presione  para confirmar la selección.
--------	--

Apéndices

Solución de problemas

Si posee algún problema con el proyector Acer, consulte la siguiente guía de solución de problemas. Si el problema persiste, póngase en contacto con el distribuidor o el centro de servicio técnico local.

Problemas con la imagen y sus soluciones

#	Problema	Solución
1	No aparece ninguna imagen en la pantalla	<ul style="list-style-type: none"> Realice la conexión como se describe en la sección "Inicio". Asegúrese de que los pines de los conectores no se encuentren doblados o dañados. Revise si la lámpara del proyector se encuentra instalada correctamente. Por favor, consulte la sección "Reemplazo de la lámpara". Asegúrese de haber extraído la tapa de la lente y de que el proyector se encuentre encendido.
2	Imagen parcial, desplazada o visualizada en forma incorrecta (Para PC (Windows 95/98/2000/XP))	<ul style="list-style-type: none"> Presione "RESINCRONIZACIÓN" en el control remoto. En el caso de una imagen visualizada en forma incorrecta: <ul style="list-style-type: none"> Abra "Mi PC", abra "Panel de control" y luego haga doble clic en el icono "Pantalla". Seleccione la pestaña "Configuración". Compruebe que la configuración de resolución de pantalla sea menor o igual a SXGA (1280 x 1024) (X1160/Z/ZC/P/PZ/PZC) o SXGA+ (1400 x 1050) (X1260/Z/ZC/P/PZ/PZC/K/KC). Haga clic en el botón "Opciones avanzadas". Si el problema persiste, cambie el tipo de monitor que está utilizando y siga los pasos que aparecen a continuación: <ul style="list-style-type: none"> Compruebe que la configuración de resolución sea menor o igual a SXGA (1280 x 1024) (X1160/Z/ZC/P/PZ/PZC) o SXGA+ (1400 x 1050) (X1260/Z/ZC/P/PZ/PZC/K/KC). Haga clic en el botón "Cambiar" dentro de la pestaña "Monitor". Haga clic en "Mostrar todos los dispositivos". Luego, seleccione "Tipo de monitor estándar" dentro del cuadro de diálogo "Fabricante" y seleccione el modo de resolución necesario dentro del cuadro de diálogo "Modelo". Compruebe que la configuración de resolución del monitor sea menor o igual a SXGA (1280 x 1024) (X1160/Z/ZC/P/PZ/PZC) o SXGA+ (1400 x 1050) (X1260/Z/ZC/P/PZ/PZC/K/KC).

3	Imagen parcial, desplazada o visualizada en forma incorrecta (Para computadoras portátiles)	<ul style="list-style-type: none"> • Presione "RESINCRONIZACIÓN" en el control remoto. • En el caso de una imagen visualizada en forma incorrecta: <ul style="list-style-type: none"> • Siga los pasos para el ítem 2 (anteriormente descrito) para ajustar la resolución de la computadora. • Presione para cambiar la configuración de salida. Ejemplo: [Fn]+[F4], Compaq [Fn]+[F4], Dell [Fn]+[F8], Gateway [Fn]+[F4], IBM [Fn]+[F7], HP [Fn]+[F4], NEC [Fn]+[F3], Toshiba [Fn]+[F5] • Si posee problemas para cambiar la resolución o la imagen se congela, reinicie todos los dispositivos incluyendo el proyector.
4	La pantalla de la computadora portátil no muestra la presentación	<ul style="list-style-type: none"> • Si utiliza una computadora portátil con el sistema operativo Microsoft® Windows®: Algunas computadoras portátiles desactivan su pantalla cuando se está utilizando un segundo dispositivo de visualización. Cada computadora portátil posee una forma diferente de volver a activar la pantalla. Para obtener más información, consulte el manual de la computadora portátil. • Si utiliza una computadora portátil con el sistema operativo Apple® Mac®: En "Preferencias del sistema", abra "Pantalla" y establezca la opción Espejo de vídeo en "Activado".
5	Imagen inestable o parpadeante	<ul style="list-style-type: none"> • Ajuste la función "Seguimiento" para realizar la corrección. Para obtener más información, consulte la sección "Imagen". • Cambie la configuración de profundidad de color de la pantalla en la computadora.
6	La imagen posee una barra vertical parpadeando	<ul style="list-style-type: none"> • Utilice la función "Frecuencia" para realizar el ajuste. Para obtener más información, consulte la sección "Imagen". • Compruebe y vuelva a configurar el modo de visualización de la tarjeta gráfica con el fin de que sea compatible con el proyector.
7	Imagen fuera de foco	<ul style="list-style-type: none"> • Asegúrese de haber extraído la tapa de la lente. • Ajuste el anillo de enfoque de la lente del proyector. • Asegúrese de que la pantalla de proyección se encuentre dentro de la distancia requerida de 3,3 a 39,4 pies (1,0 a 12,0 metros) del proyector. Para obtener más información, consulte la sección "Cómo lograr el tamaño de imagen deseado ajustando la distancia y el zoom".

8	La imagen se estira cuando se visualiza un título en DVD con formato "widescreen"	<p>Cuando reproduzca un DVD codificado en formato anamórfico o con una relación de aspecto de 16:9, deberá ajustar la siguiente configuración:</p> <ul style="list-style-type: none"> • Si reproduce un título en DVD con formato 4:3, cambie el formato a 4:3 en el menú OSD del proyector. • Si la imagen continúa estirada, deberá ajustar también la relación de aspecto. Configure el formato de visualización con una relación de aspecto de 16:9 (wide) en el reproductor de DVD.
9	Imagen demasiado pequeña o demasiado grande	<ul style="list-style-type: none"> • Ajuste la palanca del zoom ubicada en la parte frontal del proyector. (Serie X1160Z/ZC/PZ/PZC, X1260/Z/ZC/P/PZ/PZC/K/KC) • Coloque el proyector más cerca o más lejos de la pantalla. • Presione "MENÚ" en el control remoto. Dirijase a "Imagen --> Prop. Aspecto" y pruebe las distintas configuraciones o presione "Prop. Aspecto" en el control remoto para realizar directamente el ajuste.
10	La imagen posee lados inclinados	<ul style="list-style-type: none"> • Si es posible, cambie de posición el proyector con el fin de que quede centrado en la pantalla. • Presione el botón "Trapezoidal Δ / ∇" en el control remoto hasta que los lados queden verticales.
11	La imagen se encuentra invertida	<ul style="list-style-type: none"> • Seleccione "Imagen --> Proyección" en el menú OSD para ajustar la dirección de proyección.

Problemas con el proyector

#	Problema	Solución
1	El proyector no responde a todos los controles	Si es posible, apague el proyector, desconecte el cable de alimentación y espere como mínimo 30 segundos antes de volver a conectarlo.
2	La lámpara se quemó o emitió un sonido alto de estallido	Cuando la lámpara llegue al final de su vida útil, ésta se quemará y emitirá un sonido alto de estallido. En caso de que eso ocurra, el proyector no podrá ser encendido hasta que el módulo de la lámpara haya sido reemplazado. Para reemplazar la lámpara, siga los procedimientos que aparecen en la sección "Reemplazo de la lámpara".

Mensajes del menú OSD

#	Problema	Mensaje recordatorio
1	Mensaje	<p data-bbox="390 268 904 292">Fallo del ventilador – el ventilador del sistema no funciona.</p> <div data-bbox="478 316 838 371" style="background-color: #004a87; color: white; padding: 5px; text-align: center;"> <p data-bbox="620 328 696 344">Fallo del ventilador.</p> <p data-bbox="565 346 751 362">La lámpara se apagará automáticamente pronto.</p> </div> <p data-bbox="390 392 904 456">El proyector se ha sobrecalentado – el proyector excedió la temperatura de funcionamiento recomendada y deberá esperar a que se enfríe antes de volver a utilizarlo.</p> <div data-bbox="478 480 838 536" style="background-color: #004a87; color: white; padding: 5px; text-align: center;"> <p data-bbox="598 494 740 510">El proyector se ha sobrecalentado</p> <p data-bbox="565 512 751 528">La lámpara se apagará automáticamente pronto.</p> </div> <p data-bbox="390 558 936 606">Reemplace la lámpara – la lámpara está por llegar al final de su vida útil máxima. Prepárese para reemplazarla pronto.</p> <div data-bbox="478 630 838 686" style="background-color: #004a87; color: white; padding: 5px; text-align: center;"> <p data-bbox="532 643 805 659">La lámpara está alcanzando el fin de su vida útil a pleno rendimiento.</p> <p data-bbox="609 660 729 676">Es recomendable cambiarla.</p> </div>

Lista de descripción de los indicadores LED y alarmas

Mensajes de los indicadores LED

Mensaje	LED de encendido/apagado	
	Rojo	Azul
Conexión de la fuente de alimentación	Parpadeo ENCENDIDO durante 100ms	--
Modo de espera	V	--
Encendido	--	V
Reintento de utilización de la lámpara	--	Parpadeo rápido
Apagado (Estado de enfriamiento)	Parpadeo rápido	--
Apagado: Enfriamiento completado; Modo de espera	V	--
Error (fallo de la temperatura)	Parpadea de color ROJO y luego se enciende de color AZUL	
Error (Bloqueo del ventilador)	Parpadea de color ROJO y luego se enciende de color AZUL	
Error (falta de la lámpara)	Parpadea de color AZUL y luego se enciende de color ROJO	
Error (fallo de la rueda de color)	Parpadea de color AZUL y luego se enciende de color ROJO	

Reemplazo de la lámpara

Utilice un destornillador para retirar el tornillo(s) de la cubierta y luego extraiga la lámpara.

El proyector detectará la vida útil de la lámpara. Aparecerá el mensaje de advertencia "**La lámpara está alcanzando el fin de su vida útil a pleno rendimiento. Es recomendable cambiarla!**" Cuando aparezca este mensaje, cambie la lámpara lo antes posible. Asegúrese de que el proyector se haya enfriado como mínimo durante 30 minutos antes de cambiar la lámpara.



Advertencia: ¡El compartimiento de la lámpara posee una temperatura alta! Espere a que se enfríe antes de cambiar la lámpara.

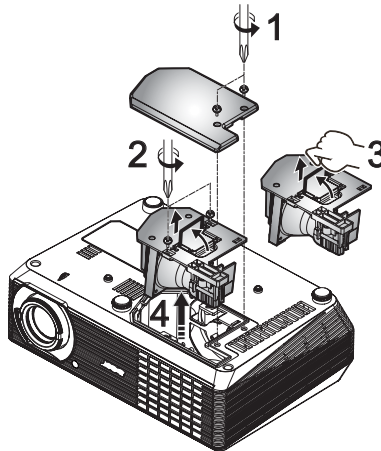

Para cambiar la lámpara

- 1 Apague el proyector presionando el botón de encendido/apagado.
- 2 Espere como mínimo 30 minutos a que el proyector se enfríe.
- 3 Desconecte el cable de alimentación.
- 4 Utilice un destornillador para extraer el tornillo de la cubierta. (Ilustración #1)
- 5 Empuje hacia arriba y extraiga la cubierta.
- 6 Retire los dos tornillos que aseguran el módulo de la lámpara (Ilustración #2) y extraiga la barra de la lámpara. (Ilustración #3)
- 7 Retire el módulo de la lámpara utilizando la fuerza. (Ilustración #4)

Para volver a colocar el módulo de la lámpara, siga al revés el paso anterior.



Advertencia: Para reducir el riesgo de que ocurra una lesión, no deje caer el módulo de la lámpara o toque la bombilla de la lámpara. La bombilla podría explotar y causar una lesión si se cae.

Instalación del montaje en cielorrasos

Si desea instalar el proyector utilizando un montaje en cielorrasos, siga los pasos que aparecen a continuación:

- 1 Realice cuatro orificios en una parte sólida y estructuralmente firme del cielorraso y asegure la base de montaje.

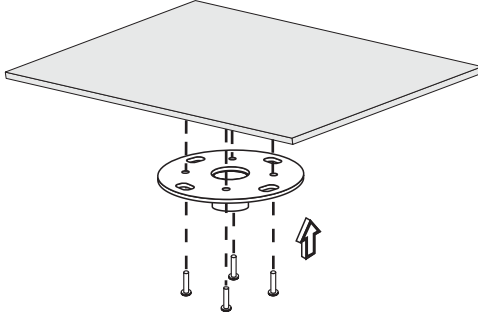

Nota: No se incluye los tornillos. Por favor, obtenga los tornillos apropiados para el tipo de cielorraso.

- 2 Asegure la varilla para cielorrasos utilizando los cuatro tornillos cilíndricos adecuados.

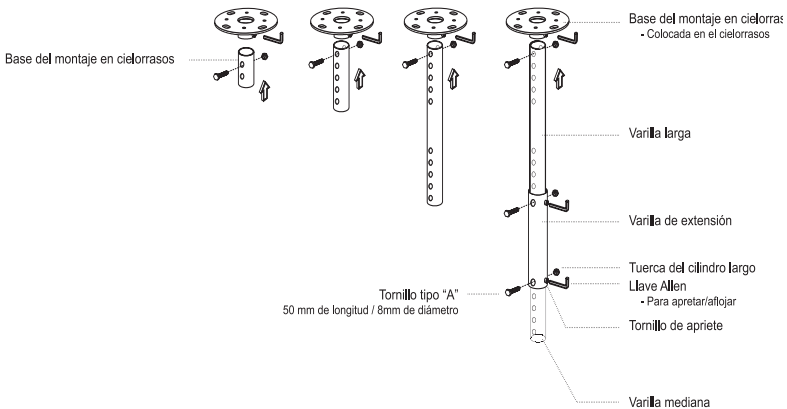

- 3 Utilice la cantidad apropiada de tornillos según el tamaño del proyector para colocar el proyector en el soporte del montaje en cielorrasos.

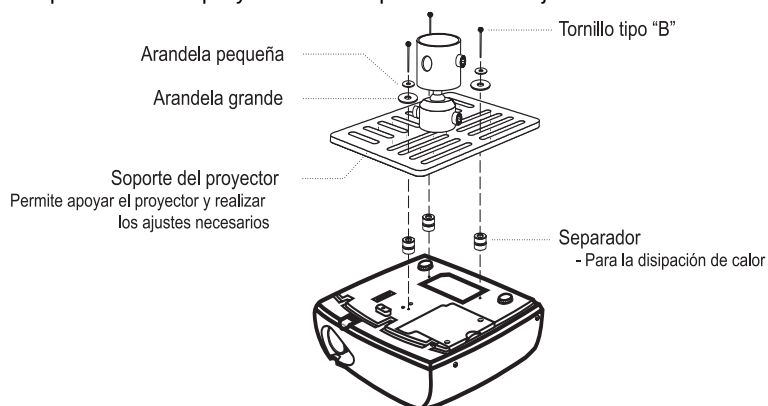

Nota: Se recomienda mantener un espacio razonable entre el soporte y el proyector con el fin de permitir una distribución correcta del calor. Si es necesario, utilice dos arandelas para lograr una mejor sujeción.

- 4 Coloque el soporte del montaje en cielorrasos en la varilla para cielorrasos.

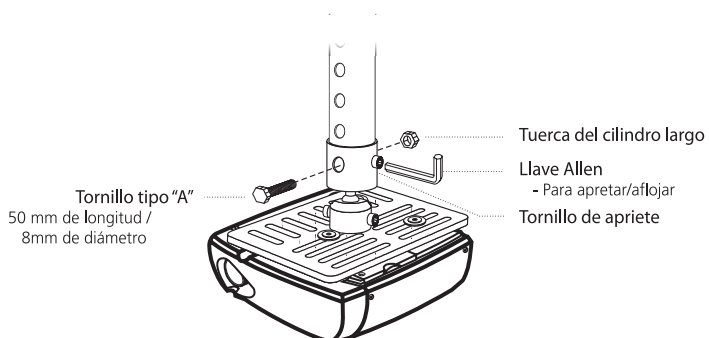

- 5 Si es necesario, ajuste el ángulo y la posición.

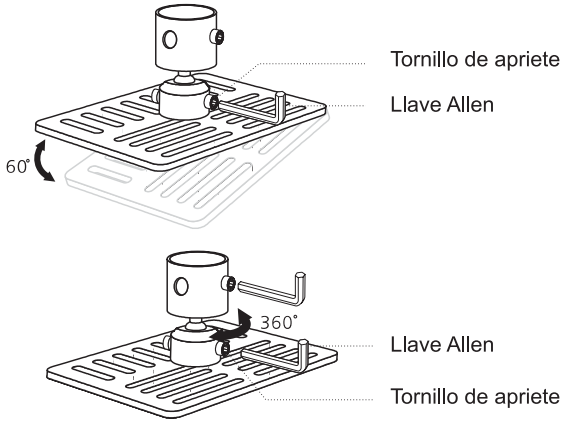

Nota: En la tabla que aparece a continuación, se indica el tipo de tornillo y arandela adecuado para cada modelo. Los tornillos de 3 mm de diámetro se encuentran incluidos en el paquete de tornillos.

Modelos	Tornillo tipo "B"		Tipo de arandela	
	Diámetro (mm)	Longitud (mm)	Grande	Pequeña
X1160/Z/ZC/P/PZ/ PZC, X1260/Z/ZC/P/ PZ/PZC/K/KC	3	20	V	V

ESPEC. DEL TORNILLO M3 x 20 mm

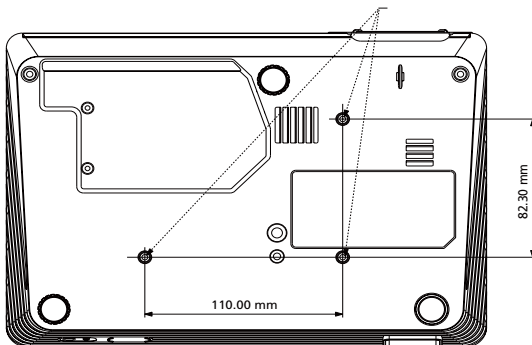

Especificaciones

Las especificaciones que aparecen a continuación se encuentran sujetas a cambios sin aviso previo. Para obtener las especificaciones finales, consulte las especificaciones de marketing publicadas por Acer.

Sistema de proyección	DLP®
Resolución	X1160/Z/ZC/P/PZ/PZC: Nativa: SVGA (800 x 600), Máxima: SXGA (1280 x 1024), WXGA+ (1440 x 900) X1260/Z/ZC/P/PZ/PZC/K/KC: Nativa: XGA (1024 x 768), Máxima: SXGA (1400 x 1050), WXGA+ (1440 x 900)
Compatibilidad con PC	PC IBM y compatibles, Apple Macintosh, iMac y estándares VESA: SXGA, XGA, VGA, SVGA, SXGA+, WXGA, WXGA+
Compatibilidad de vídeo	NTSC (3,58/4,43), PAL (B/D/G/H/I/M/N), SECAM (B/D/G/K/K1/L), HDTV (720p, 1080i), EDTV (480p, 576p), SDTV (480i, 576i)
Relación de aspecto	4:3 (nativa), 16:9
Colores en pantalla	16,7 millones de colores
Lente de proyección	X1160/P: F/ 2,41, f = 21,79mm, enfoque manual X1160/Z/ZC/PZ/PZC, X1260/Z/ZC/P/PZ/PZC/K/KC: F/ 2,41 - 2,55, f = 21,79 mm - 23,99 mm, lente con zoom manual de 1,1X
Tamaño de pantalla de proyección (en diagonal)	X1160/P: 25" (0,64 m) - 303" (7,70 m) X1160/Z/ZC/PZ/PZC, X1260/Z/ZC/P/PZ/PZC/K/KC: 23" (0,58 m) - 303" (7,70 m)
Distancia de proyección	3,3' (1,0 m) - 39,4' (12,0 m)
Relación de alcance	X1160/P: 50"@2m (1,95:1) X1160/Z/ZC/PZ/PZC, X1260/Z/ZC/P/PZ/PZC/K/KC: 50"@2m (1,95 - 2,15:1)
Frecuencia de escaneo horizontal	X1160/Z/ZC/P/PZ/PZC: 31k - 69 kHz X1260/Z/ZC/P/PZ/PZC/K/KC: 31k - 80 kHz
Frecuencia de refresco vertical	50 - 85 Hz
Tipo de lámpara	X1160/Z/ZC, X1260/Z/ZC: Lámpara de 160 W reemplazable por el usuario X1160P/PZ/PZC, X1260P/PZ/PZC/K/KC: Lámpara de 180 W reemplazable por el usuario
Corrección trapezoidal	+/- 40 grados
Audio	Altavoz interno con una salida de 2 W (Serie X1260/Z/ZC/P/PZ/PZC/K/KC)
Peso	2,3 kg. (5 libras)
Dimensiones (Ancho x Profundidad x Alto)	267 mm x 187 mm x 80 mm (10,5" x 7,4" x 3,1")
Zoom digital	2X
Suministro de energía eléctrica	Entrada CA de 100 - 240 V con ajuste automático del suministro eléctrico
Consumo de energía	X1160/Z/ZC, X1260/Z/ZC: 225W X1160P/PZ/PZC, X1260P/PZ/PZC/K/KC: 250W
Temperatura en funcionamiento	5°C a 35°C / 41°F a 95°F

Conectores de entrada y salida	<ul style="list-style-type: none"> • Enchufe de alimentación x 1 • Entrada VGA x 1 • Video compuesto x 1 • S-Video x 1 • USB x 1: para controlar la PC en forma remota <p>Los ítems que aparecen a continuación corresponden sólo a la serie X1260/Z/ZC/P/PZ/PZC/K/KC:</p> <ul style="list-style-type: none"> • RS232 x 1 • Salida VGA x 1 • Entrada de audio con conector de 3,5 mm x 1
Contenido estándar del embalaje	<ul style="list-style-type: none"> • Cable de alimentación CA x 1 • Cable VGA x 1 • Cable de vídeo compuesto x 1 • Control remoto x 1 • Pilas x 1 (para el control remoto) • Guía de usuario (CD-ROM) x 1 • Guía de inicio rápido x 1 • Tarjeta de seguridad x 1 <p>El siguiente artículo es sólo para las series X1160/Z/ZC/PZ/PZC, X1260/Z/ZC/P/PZ/PZC/K/KC:</p> <ul style="list-style-type: none"> • Funda de transporte x 1

* El diseño y las especificaciones se encuentran sujetos a cambios sin aviso previo.

Modos de compatibilidad

A. VGA analógico

1 VGA analógico – Señal de PC

Modos	Resolución	Frecuencia vertical [Hz]	Frecuencia horizontal [KHz]
VGA	640x480	60	31,5
	640x480	72	37,9
	640x480	75	37,5
	640x480	85	43,3
	720x400	70	31,5
	720x400	85	37,9
SVGA	800x600	56	35,1
	800x600	60	37,9
	800x600	72	48,1
	800x600	75	46,9
	800x600	85	53,7
	832x624	75	49,7
XGA	1024x768	60	48,4
	1024x768	70	56,5
	1024x768	75	60,0
	1024x768	85	68,7
SXGA	1152x864	70	63,8
	1152x864	75	67,5
	*1152x864	85	77,1
	1280X1024	60	64,0
	*1280x960	72	77,0
	*1280X1024	75	80,0
QuadVGA	1280x960	60	60,0
	*1280x960	75	75,2
SXGA+	*1400x1050	60	65,3
Power Mac G4	640x480	66,6(67)	34,9
	800x600	60	37,9
	1024x768	60	48,4
	1152x870	75	68,7
	*1280x960	75	75,0



Nota: "*" X1260/Z/ZC/P/PZ/PZC/K/KC series

PowerBook G4	640x480	60	31,4
	640x480	66,6(67)	34,9
	800x600	60	37,9
	1024x768	60	48,4
	1152x870	75	68,7
	*1280x960	75	75,0
i Mac DV(G3)	1024x768	75	60,0

2 VGA analógico – Sincronización wide extendida

Modos	Resolución	Frecuencia vertical [Hz]	Frecuencia horizontal [KHz]
WXGA	1280x768	60	47,8
	1280x768	75	60,3
	*1280x768	85	68,6
	1280x720	60	44,8
	1280x800	60	49,6
	1440x900	60	59,9



Nota: "*" X1260/Z/ZC/P/PZ/PZC/K/KC series

Regulaciones y avisos de seguridad

Aviso de la FCC

Este equipo ha sido comprobado y se determinó que cumple con los límites de dispositivo digital Clase B, de acuerdo con la Parte 15 de las Reglas de la Comisión Federal de Comunicaciones (FCC, por sus siglas en inglés). Estos límites se crearon con el fin de proporcionar una protección razonable contra interferencia dañina en una instalación residencial. Este equipo genera, utiliza y puede irradiar energía de radiofrecuencia y, si no se encuentra instalado o si no es utilizado de acuerdo con las instrucciones, puede causar interferencia dañina a las comunicaciones radiales.

Sin embargo, no se puede garantizar que la interferencia no ocurrirá en una instalación en particular. En el caso de que el equipo causara interferencia dañina a las comunicaciones radiales, la cual puede ser determinada encendiendo o apagando el equipo, se sugiere que el usuario tome una o más de las siguientes medidas:

- Reoriente o coloque en otro lugar la antena receptora.
- Incremente la separación entre el equipo y el receptor.
- Conecte el equipo a un tomacorriente diferente del que se encuentra conectado el receptor.
- Consulte a un vendedor o técnico experimentado de radio/TV para obtener ayuda.

Aviso: Cables blindados

Todas las conexiones con otros dispositivos deben ser realizadas utilizando cables blindados con el fin de mantener el cumplimiento de las regulaciones de la FCC.

Aviso: Dispositivos periféricos

Sólo se debe conectar a la unidad aquellos periféricos (dispositivos de entrada/salida, terminales, impresoras, etc.) que cumplan con los límites Clase B. La utilización de periféricos que no cumplan con estos límites podría causar interferencias en la recepción de radio y TV.

Precaución

Los cambios o las modificaciones no aprobadas expresamente por el fabricante pueden anular la autoridad del usuario de utilizar este dispositivo conferida por la FCC.

Condiciones de funcionamiento

Este dispositivo cumple con la Parte 15 de las Reglas de la FCC. El funcionamiento se encuentra sujeto a las siguientes dos condiciones: (1) Este dispositivo no provoca interferencia dañina y (2) este dispositivo debe aceptar cualquier interferencia recibida, incluso si la interferencia puede provocar un funcionamiento no deseado.

Aviso: Usuarios de Canadá

Este dispositivo digital Clase B cumple con la norma canadiense ICES-003.

Remarque à l'intention des utilisateurs canadiens

Cet appareil numérique de la classe B est conforme a la norme NMB-003 du Canada.

Canadá — Exención de licencia de baja potencia para dispositivos de radiocomunicaciones (RSS-210)

- a Información general
El funcionamiento se encuentra sujeto a las siguientes dos condiciones:
 1. Este dispositivo no provoca interferencia dañina.
 2. Este dispositivo debe aceptar cualquier interferencia recibida, incluso si la interferencia puede provocar un funcionamiento no deseado.
- b Funcionamiento en la banda de 2.4 GHz
Para evitar interferencia radiales con el servicio con licencia, este dispositivo se encuentra diseñado para ser utilizado en interiores y la instalación en exteriores se encuentra sujeta a la licencia.

Declaración de conformidad para los países de la Unión Europea

Por medio de la presente, Acer declara que esta serie de proyectores cumple con los requisitos esenciales y con otras disposiciones pertinentes de la Directiva 1999/5/EC. (Por favor, visite <http://global.acer.com/support/certificate.htm> para obtener los documentos.)

Cumplimiento con la certificación regulatoria de Rusia



ME61

Aviso sobre regulaciones aplicables para dispositivos de radio



Nota: La información que aparece a continuación es sólo para modelos con la función de red inalámbrica y/o Bluetooth.

General

Este producto cumple con los estándares de radiofrecuencia y seguridad de cualquier país o región en donde haya sido aprobado para su utilización inalámbrica. Dependiendo de la configuración, este producto puede o no incorporar dispositivos de radio inalámbricos (como módulos de red inalámbrica y/o Bluetooth). La información que aparece a continuación se aplica a los productos con dichos dispositivos.

Unión Europea (UE)

Directiva R&TTE 1999/5/EC, según certificación de conformidad con el siguiente estándar armonizado:

- **Artículo 3.1(a) Salud y Seguridad**
 - EN60950-1:2001
 - EN50371:2002 (SAR, dispositivo FR general)
- **Artículo 3.1(b) EMC**
 - EN301 489-1 V1.4.1 (requisitos técnicos comunes)
 - EN301 489-3 V1.4.1 (para dispositivos de corto alcance)
 - EN301 489-17 V1.2.1 (para datos de banda ancha y equipos HIPERLAN)
- **Artículo 3.2 Usos de espectro**
 - EN300 220-1 V1.3.1 (para dispositivos de corto alcance, 25~1000MHz, parte 1)
 - EN300 220-2 V2.1.1 (para dispositivos de corto alcance, 25~1000MHz, parte 3)
 - EN300 440-2 V1.1.2 (para dispositivos de corto alcance, 1G~20GMHz, parte 2)
 - EN300 328 V1.6.1 (para equipos de transmisión de datos que funcionan en la banda de 2,4 GHz ISM)
 - EN301 893 V1.2.3 (RLAN de alto rendimiento de 5GHz)

Lista de países aplicables

Miembros de la Unión Europea en mayo de 2004: Bélgica, Dinamarca, Alemania, Grecia, España, Francia, Irlanda, Italia, Luxemburgo, Países Bajos, Austria, Portugal, Finlandia, Suecia, Reino Unido, Estonia, Letonia, Lituania, Polonia, Hungría, República Checa, República Eslovaca, Eslovenia, Chipre y Malta. Se encuentra permitida la utilización de este dispositivo en los países de la Unión Europea así como Noruega, Suiza, Islandia y Liechtenstein. Este dispositivo debe ser utilizado de acuerdo con las regulaciones y restricciones de dicho país. Para obtener más información, póngase en contacto con la oficina local del país donde utilizará el dispositivo.



Acer America Corporation
 333 West San Carlos St., San Jose
 CA 95110, U. S. A.
 Tel : 254-298-4000
 Fax : 254-298-4147
www.acer.com



**Federal Communications Commission
 Declaration of Conformity**

This device complies with Part 15 of the FCC Rules. Operation is subject to the following two conditions: (1) this device may not cause harmful interference, and (2) this device must accept any interference received, including interference that may cause undesired operation.

The following local Manufacturer / Importer is responsible for this declaration:

Product:	DLP Projector
Model Number:	DSV0705/DSV0708/DSV0809/ DNX0810/D7P0715
Machine Type:	X1160/Z/ZC/P/PZ/PZC, X1260/Z/ZC/P/PZ/PZC/K/KC series
Name of Responsible Party:	Acer America Corporation
Address of Responsible Party:	333 West San Carlos St. San Jose, CA 95110 U. S. A.
Contact Person:	Acer Representative
Phone No.:	254-298-4000
Fax No.:	254-298-4147



Acer Incorporated
8F, 88, Sec. 1, Hsin Tai Wu Rd., Hsichih,
Taipei Hsien 221, Taiwan

Declaration of Conformity

We, Acer Incorporated
8F, 88, Sec. 1, Hsin Tai Wu Rd., Hsichih, Taipei Hsien 221, Taiwan

Contact Person: Mr. Easy Lai
Tel: 886-2-8691-3089 Fax: 886-2-8691-3120
E-mail: easy_lai@acer.com.tw

Hereby declare that:

Product: DLP Projector
Trade Name: Acer
Model Number: DSV0705/DSV0708/DSV0809/DNX0810/D7P0715
Machine Type: X1160/Z/ZC/P/PZ/PZC, X1260/Z/ZC/P/PZ/PZC/K/KC series

Is compliant with the essential requirements and other relevant provisions of the following EC directives and that all the necessary steps have been taken and are in force to assure that production units of the same product will continue comply with the requirements.

EMC Directive 2004/108/EC as attested by conformity with the following harmonized standards:

- EN55022: 2006, AS/NZS CISPR22: 2006, Class B
- EN55024: 1998 + A1: 2001 + A2:2003
- EN61000-3-2: 2006, Class A
- EN61000-3-3: 1995 + A1: 2001+A2: 2005

Low Voltage Directive 2006/95/EC as attested by conformity with the following harmonized standard:

- EN60950-1: 2001 + A11: 2004

Council Decision 98/482/EC (CTR21) for pan- European single terminal connection to the Public Switched Telephone Network (PSTN).

RoHS Directive 2002/95/EC on the Restriction of the Use of certain Hazardous Substances in Electrical and Electronic Equipment

The standards listed below are applied to the product if built with WLAN module or wireless keyboard and mouse.

R&TTE Directive 1999/5/EC as attested by conformity with the following harmonized standard:

- **Article 3.1(a) Health and Safety**
 - EN60950-1:2001 + A11:2004
 - EN50371:2002
- **Article 3.1(b) EMC**
 - EN301 489-1 V1.6.1
 - EN301 489-17 V1.2.1
- **Article 3.2 Spectrum Usages**
 - EN300 328 V1.7.1
 - EN301 893 V1.4.1 (Applicable to 5GHz high performance RLAN).

Year to begin affixing CE marking 2008.

Easy Lai

Easy Lai, Manager
Regulation Center, Acer Inc.