

# Projektor Acer

Séria X1160/Z/ZC/P/PZ/PZC, X1260/  
Z/ZC/P/PZ/PZC/K/KC

Návod na obsluhu

Autorské práva © 2008. Acer Incorporated.

Všetky práva sú vyhradené.

Projektor Acer, séria X1160/Z/ZC/P/PZ/PZC, X1260/Z/ZC/P/PZ/PZC/K/KC Návod na obsluhu  
Pôvodné vydanie: 10/2008

V informáciách obsiahnutých v tejto publikácii môžu byť pravidelne vykonávané zmeny alebo revízie bez povinnosti oboznamovať s nimi akúkoľvek osobu. Takéto zmeny budú začlenené do nových vydání tejto príručky alebo doplnkových dokumentov a publikácií. Táto spoločnosť nevyjadruje záruky, slovné ani odvodené, pokiaľ ide o obsah tejto publikácie a výslovne sa zrieka implicitných záruk predajnosti alebo spôsobilosti na zvláštny účel.

Číslo modelu, sériové číslo a informácia o dátume a mieste zakúpenia sú uvedené nižšie. Sériové číslo a číslo modelu je vyznačené na štítku prilepenom na vašom počítači. Všetok písomný styk týkajúci sa vášho výrobku by mal obsahovať sériové číslo, číslo modelu a informáciu o zakúpení.

Žiadna časť tejto publikácie nemôže byť reprodukovaná, ukladaná v systéme rešerší alebo odovzdávaná, v žiadnej podobe alebo akokoľvek inak, elektronicke, mechanicky, fotokópiou, nahrávaním alebo inak, bez predchádzajúceho súhlasu od spoločnosti Acer.

Projektor Acer, séria X1160/Z/ZC/P/PZ/PZC, X1260/Z/ZC/P/PZ/PZC/K/KC

Číslo modelu: \_\_\_\_\_

Sériové číslo: \_\_\_\_\_

Dátum zakúpenia: \_\_\_\_\_

Miesto zakúpenia: \_\_\_\_\_

Acer a logo Acer sú registrovanými obchodnými značkami spoločnosti Acer Incorporated. Názvy výrobkov iných spoločností, alebo obchodné značky použité v tomto dokumente kvôli identifikácii sú majetkom patričných spoločností.

# Informácie pre vašu bezpečnosť a pohodlie

Pozorne si tieto pokyny prečítajte. Tento dokument pre možnú budúcu potrebu uschovajte. Postupujte podľa všetkých varovaní a pokynov vyznačených na výrobku.

## Vypnutie výrobku pred čistením

Pred čistením výrobku výrobok odpojte od prívodu elektrickej energie vyťahnutím zástrčky sieťového kábla zo zásuvky na stene. Na čistenie nepoužívajte tekuté ani aerosólové čističe. Na čistenie používajte navlhčenú tkaninu.

## Dávajte pozor na zástrčku ako rozpojavacie zariadenie.

Pri pripájaní alebo odpájaní prívodu energie k externej sieťovej jednotke postupujte podľa nasledujúcich pokynov:

- Sieťovú jednotku nainštalujte pred pripojením sieťového kábla k zásuvke striedavého prúdu.
- Pred odpojením sieťovej jednotky od projektora odpojte sieťový kábel zo zásuvky.
- Ak je systém vybavený viacerými zdrojmi napájania, prívod elektrickej energie odpojte odpojením všetkých sieťových káblov od zdrojov energie.

## Dbajte na prístupnosť

Presvedčte sa, že zásuvka, ku ktorej chcete pripojiť sieťový kábel je ľahko dostupná a je umiestnená čo najbližšie k užívateľovi zariadenia. Ak potrebujete odpojiť prívod elektrickej energie do zariadenia, odpojte od elektrickej zásuvky sieťový kábel.



### Výstrahy!

- Tento výrobok nepoužívajte v blízkosti vody.
- Tento výrobok neumiestňujte na nestabilný vozík, stojan alebo stolič. Ak výrobok spadne, môže dôjsť k jeho vážnemu poškodeniu.
- Štrbiny a otvory určené pre vetranie zabezpečujú spoľahlivú činnosť výrobku a chránia ho pred prehriatím. Tieto otvory nesmú byť blokované ani zakryté. Otvory by nikdy nemali byť zablokované umiestnením výrobku na posteľ, pohovku, koberec alebo na iný podobný povrch.

Tento výrobok by sa nikdy nemal umiestňovať v blízkosti alebo na radiátor alebo zdroj tepla, ani do zapustených miest, a to pokiaľ nie je zabezpečené dostatočné vetranie.

- Do tohto výrobku nezasúvajte cez ktorýkoľvek otvor na skrinke žiadne predmety, pretože môže dôjsť k styku s bodmi s nebezpečným napätím alebo so skratovanými časťami, čoho dôsledkom môže byť vznik požiaru alebo elektrického šoku. Na výrobok ani do jeho vnútra nenalievajte tekutiny akéhokoľvek druhu.

- Aby ste zabránili poškodeniu vnútorných prvkov a aby ste zabránili vytečeniu batérie, výrobok neumiestňujte na miesto s výskytom vibrácií.
- Nikdy nepoužívajte na športoviskách v telocvičniach alebo na iných miestach s výskytom vibrácií, a to kvôli možnému vzniku skratu alebo poškodeniu rotačných zariadení alebo lampy.

## Používanie zdroja elektrického prúdu

- Tento výrobok by mal byť napájaný akýmkoľvek typom elektrického prúdu uvedeným na štítku s označením. Ak si nie ste istí druhom dostupného typu dodávanej elektrickej energie, túto záležitosť prekonzultujte s vaším predajcom alebo s miestnym dodávateľom energie.
- Zabráňte tomu, aby čokoľvek ležalo na sieťovom kábli. Tento výrobok neumiestňujte na miesta na ktorých by ľudia mohli šliapať na sieťový kábel.
- Ak sa v prípade tohto výrobku používa predlžovací kábel, presvedčte sa, že hodnota ampérov zariadení pripojených k predlžovaciemu káblu nepresahuje medznú hodnotu ampérov predlžovacieho kábla. Taktiež sa presvedčte, že celkový menovitý výkon výrobkov pripojených k sieťovej zásuvke na stene neprevyšuje menovitý výkon poistky.
- Sieťovú zásuvku, viacnásobnú zásuvku alebo zásuvku nepretáždajte pripájaním veľmi veľkého počtu zariadení. Celkové zaťaženie systému nesmie presiahnuť 80% menovitého výkonu prúdovej odbočky. Ak sa používajú viacnásobné zásuvky, zaťaženie by nemalo presiahnuť 80% vstupného menovitého výkonu viacnásobnej sieťovej zásuvky.
- Adaptér striedavého prúdu pre tento výrobok je vybavený trojžilovou uzemnenou zástrčkou. Zástrčka je vhodná jedine pre uzemnené sieťové zásuvky. Pred zasunutím zástrčky adaptéra striedavého prúdu sa presvedčte, že sieťový výstup je správne uzemnený. Zástrčku nezasúvajte do neuzemnenej sieťovej zásuvky. Podrobnosti získate u svojho elektrotechnika.



.....

**Výstraha! Uzemňovací kolík má bezpečnostnú funkciu. Používanie sieťovej zásuvky, ktorá nie je správne uzemnená môže mať za následok vznik elektrického šoku a/alebo poranenia.**



.....

**Poznámka: Uzemňovací kolík taktiež poskytuje dobrú ochranu pred neočakávaným šumom vytváraným inými elektrickými zariadeniami v blízkosti, ktoré môžu rušiť výkon tohto výrobku.**

- Tento výrobok používajte jedine s dodávanou súpravou sieťového kábla. Ak potrebujete súpravu sieťového kábla vymeniť, presvedčte sa, že nový sieťový kábel spĺňa nasledujúce požiadavky: odpojiteľný typ, uvedený v UL/ certifikovaný podľa CSA, typ SPT-2, menovitý výkon aspoň 7A 125V, schválený VDE alebo ekvivalentný, maximálna dĺžka 4,6 metrov (15 stôp).

## Vykonávanie servisných činností týkajúcich sa výrobku

Sami sa nesnažte vykonávať servisné činnosti týkajúce sa výrobku; otvorením a odstránením krytov sa vystavíte nebezpečným napätiam a iným nebezpečenstvám. Všetky servisné zásahy prenechajte kvalifikovaným servisným technikom.

Výrobok odpojte od prívodu elektrickej energie (zásuvky na stene) a zverte ho kvalifikovanému servisnému personálu ak:

- sieťový kábel alebo zástrčka sú poškodené, prerezané alebo rozstrapkané
- na výrobok sa rozliala tekutina
- výrobok bol vystavený účinkom dažďa alebo vody
- výrobok spadol, alebo ak došlo k poškodeniu jeho skrinky
- výrobok vykazuje jasnú zmenu vo fungovaní, čo je náznakom potreby vykonania servisu
- výrobok nefunguje bežným spôsobom v prípade postupovania podľa pokynov na prevádzku



.....

**Poznámka:** Nastavujte jedine ovládače, ktoré sú uvedené v návode na obsluhu, pretože nesprávne nastavenie ostatných ovládačov môže mať za následok poškodenie. Kvalifikovaný technik bude musieť následne vynaložiť veľké množstvo práce obnovenie výrobku do normálneho prevádzkového stavu.



.....

**Výstraha!** Z bezpečnostných dôvodov v prípade dopĺňania alebo výmeny súčiastok nepoužívajte súčiastky, ktoré nie sú v zhode s pôvodnými. O možnosti kúpy sa informujte u svojho predajcu.

Vaše zariadenie a jeho doplnky môžu obsahovať malé súčasti. Uchovávajte ich mimo dosahu malých detí.

## Dodatočné bezpečnostné informácie

- Ak lampa svieti, nikdy sa nepozerajte do objektívu projektora. Žiarivé svetlo môže poškodiť váš zrak.
- Najprv zapnite projektor a následne zdroje signálu.
- Výrobok neumiestňujte do nasledujúcich prostredí:
  - Priestor, ktorý je zle vetraný alebo stiesnený. Pre voľné prúdenie vzduchu okolo projektora je potrebné od stien zabezpečiť minimálne 50cm vzdialenosť.
  - Miesta, na ktorých môžu teploty dosahovať nadmerne vysoké teploty, ako je napríklad vnútro automobilu so všetkými oknami zatvorenými.
  - Miesta, na ktorých môže nadmerná vlhkosť, prach alebo cigaretový dym zašpinit optické prvky, čo spôsobí skrátenie doby životnosti a stmavnutie obrazu.
  - Miesta v blízkosti protipožiarnych poplašných zariadení.
  - Miesta s okolitou teplotou nad 40 °C/104 °F.
  - Miesta s nadmorskou výškou nad 10 000 stôp.
- Ak sa s vaším projektorom niečo nezvyčajné deje, okamžite ho odpojte od prívodu energie. Ak z vášho projektora vystupuje dym, nezvyčajný zvuk alebo

zápach, projektor neprevádzkujte. Môže dôjsť k vzniku požiaru alebo elektrického šoku. V takomto prípade zariadenie okamžite odpojte od prívodu energie a spojte sa so svojim predajcom.

- Nepokračujte v používaní výrobku, ktorý spadol alebo sa poškodil. V takomto prípade sa spojte s predajcom s cieľom vykonania kontroly.
- Objektív projektora nesmerujte proti slnku. V opačnom prípade môže dôjsť k vzniku požiaru.
- Pri vypínaní projektora sa pred odpojením od prívodu elektrickej energie vám odporúčame presvedčiť sa, že projektor dokončil cyklus chladenia.
- Hlavný prívod energie náhle nevypínajte a projektor neodpájajte od prívodu energie počas jeho činnosti. To by mohlo spôsobiť zničenie lampy, vznik požiaru, elektrického šoku alebo iných problémov. Najlepším spôsobom je pred vypnutím hlavného prívodu energie vyčakať, dokiaľ sa ventilátor nevypne.
- Nedotýkajte sa mriežky na výstupe vzduchu a ani spodnej platne, pretože môžu byť horúce.
- Ak je projektor vybavený vzduchovým filtrom, tento filter pravidelne čistite. Teplota vo vnútri sa môže zvýšiť a spôsobiť poškodenie v prípade, ak je filter/ vetracie otvory zanesený(é) špinou alebo prachom.
- Počas prevádzky projektora sa nepozerajte cez mriežku výstupu vzduchu. Môže dôjsť k poraneniu očí.
- Ak je projektor zapnutý, vždy otvorte uzávierku objektívu alebo kryt objektívu.
- Počas prevádzky projektora neblokujte objektív projektora akýmkoľvek predmetom, pretože tento predmet sa môže zohriať a zdeformovať, alebo aj spôsobiť požiar. Kvôli dočasnému vypnutiu lampy stlačte tlačidlo HIDE (SKRYŤ), ktoré sa nachádza na diaľkovom ovládači.
- Lampa je počas prevádzky veľmi horúca. Pred vybratím zostavy lampy s cieľom jej výmeny nechajte projektor vychladnúť, a to počas doby asi 45 minút.
- Nepoužívajte lampu, ktorej menovitá životnosť ubehla. V mimoriadnych prípadoch môže dôjsť k prasknutiu.
- Zostavu lampy ani žiadne elektronické prvky nevymieňajte pokiaľ je projektor pripojený k sieti.
- Tento výrobok sám zistí životnosť lampy. Po zobrazení varovných hlásení zabezpečte výmenu lampy.
- Pri výmene lampy nechajte jednotku úplne vychladnúť a postupujte podľa pokynov pre výmenu.
- Po výmene modulu lampy vynulujte funkciu "Lamp Hour Reset (Vynulovanie hodín používania lampy)", ktorú nájdete v menu "Management (Správa)", a to v rámci obrazovkového displeja.
- Tento projektor sa nepokúšajte rozoberať. Vo vnútri sa vyskytujú nebezpečné vysoké napätia, ktoré vás môžu zasiahnuť. Jedinou súčasťou, na ktorej môžete vykonávať servisnú činnosť je lampa, ktorá má svoj vlastný odoberateľný kryt. Vykonávanie servisných činností zverte vhodnému kvalifikovanému profesionálnemu servisnému personálu.
- Projektor nestavajte do zvislej polohy. Môže dôjsť k prevrhnutiu projektora, čo môže spôsobiť poranenie alebo poškodenie.
- Tento výrobok dokáže zobrazovať prevrátený obraz na konštrukcii umiestnenej na stropce. Na montáž projektora používajte jedine montážnu súpravu pre montáž na strop od spoločnosti Acer a presvedčte sa, že projektor je nainštalovaný bezpečne.

## Prevádzkové prostredie pre používanie funkcie bezdrôtového pripojenia (Voliteľné)



**Výstraha!** Z bezpečnostných dôvodov vypnite všetky bezdrôtové alebo rádiové vlny vysielajúce zariadenia, a to v prípade ak zariadenie používate na základe nasledujúcich podmienok. Tieto zariadenia môžu obsahovať, avšak nie sú obmedzené iba na: bezdrôtovú LAN (WLAN), Bluetooth a/ alebo 3G.

Nezabudnite postupovať podľa špeciálnych nariadení platných vo vašej krajine a svoje zariadenie vždy vypnite v prípade, ak je jeho používanie zakázané, alebo ak môže spôsobovať interferenciu alebo iné nebezpečenstvo. Zariadenie používajte jedine v rámci jeho bežných prevádzkových polôh. Toto zariadenie splňa pokyny pre vystavenie účinkom rádiových frekvencií v prípade, ak sa používa správne a ak je jeho anténa umiestnená aspoň 1,5 cm (5/8 palca) od vášho tela. Nemala by obsahovať kov a zariadenie by ste mali umiestniť minimálne vo vzdialenosti, ktorej hodnota ja uvedená hore.

Pre úspešný prenos súborov s údajmi alebo správ je potrebné, aby toto zariadenie malo dobrú kvalitu pripojenia do siete. V niektorých prípadoch môže prenos súborov s údajmi alebo správ trvať dlhšie, a to dokiaľ nie je dostupné takéto pripojenie.

Dokiaľ nie je prenos dokončený, zabezpečte, aby sa dodržiavali hore uvedené pokyny týkajúce sa odstupovej vzdialenosti.

Časti zariadenia sú magnetické. Zariadenie môže priťahovať kovové materiály. Osoby používajúce prístroje pre nedoslýchavých by zariadenie nemali držať pri uchu s takýmto prístrojom. Do blízkosti zariadenia neumiestňujte kreditné karty alebo iné médiá na uchovávanie údajov, pretože môže dôjsť k vymazaniu údajov z týchto médií.

## Lekárske zariadenia

Prevádzka akýchkoľvek zariadení vysielajúcich rádiové vlny, vrátane bezdrôtových telefónov môže narušať fungovanie neadekvátne chránených lekárskeho zariadení. Poradte sa s lekárom alebo s výrobcom lekárskeho zariadenia s cieľom stanoviť, či je lekárske zariadenie adekvátne tienené pred externou energiou rádiových frekvencií a opýtajte sa aj na iné náležitosti. Svoje zariadenie vypnite v zariadeniach zdravotnej starostlivosti v prípade, ak nariadenia umiestnené v týchto zariadeniach vás k tomu vyzývajú. V nemocniciach a v zariadeniach lekárskej starostlivosti sa môžu používať zariadenia citlivé na externé vyžarovanie rádiových frekvencií.

Kardiostimulátory. Výrobcovia kardiostimulátorov odporúčajú medzi bezdrôtovými zariadeniami a kardiostimulátorom zachovávať minimálny odstup hodnoty 15,3 cm (6 palcov), čím sa predíde nožnej interferencii s kardiostimulátorom. Tieto odporúčania sú v zhode s nezávislým výskumom zrealizovaným na základe odporúčaní výskumu bezdrôtových technológií. Osoby používajúce kardiostimulátor by mali:

- Zariadenie držať vo vzdialenosti aspoň 15,3 cm (6 palcov) od kardiostimulátora.
- neprenášať zariadenie do blízkosti kardiostimulátora v prípade, ak je toto zariadenie zapnuté. Ak máte podozrenie zo vzniku interferencie, zariadenie vypnite a premiestnite ho.

Pomôcky pre nedoslýchavých. Niektoré digitálne bezdrôtové zariadenia môžu vykazovať interferenciu s pomôckami pre nedoslýchavých. Pri vzniku interferencie túto záležitosť prekonzultujte so svojim poskytovateľom služieb.

## Vozidlá

Signály rádiovkej frekvencie môžu ovplyvňovať nesprávne nainštalované alebo neadekvátne tienené elektronické systémy v motorových vozidlách, akými sú systémy vstrekovania paliva, elektronické protišmykové (protiblokovacie) systémy, elektronické systémy ovládania rýchlosti a systémy airbagov. Viac informácií získate u výrobcu, alebo zástupcu pre predaj vozidiel vašej značky, alebo akéhokoľvek dodaného zariadenia. Inštaláciu zariadenia vo vozidle a servis na zariadení by mal vykonávať jedine kvalifikovaný personál. Nesprávna inštalácia alebo nesprávne vykonaný servis môžu byť nebezpečné a spôsobia okamžité ukončenie platnosti záruky, ktorá sa na zariadenie môže vzťahovať. Pravidelne kontrolujte správnu inštaláciu a prevádzku všetkých bezdrôtových zariadení vo svojom vozidle. V tej istej priehradke so zariadením, s jeho súčasťami a doplnkami neuskladňujte ani neprenášajte horľavé kvapaliny, plyny alebo výbušné materiály. V prípade vozidiel vybavených airbagmi si zapamätajte, že airbagy sa nafúknu pod veľkým tlakom. Nad airbag ani do priestoru nafúknutia airbagu neumiestňujte žiadne predmety, a to vrátane nainštalovaných alebo prenosných bezdrôtových zariadení. Ak v vozidle, v ktorom je správne nainštalované bezdrôtové zariadenie dôjde k nafúknutiu airbagu, táto skutočnosť môže mať za následok vznik vážnych poranení.

Používanie zariadenia počas letu v lietadle je zakázané. Pred nastúpením na palubu lietadla svoje zariadenie vypnite. Používanie telefónnych bezdrôtových zariadení na palube lietadiel môže byť nebezpečné pre prevádzku lietadla, môže spôsobiť prerušenie bezdrôtovej telefónnej siete a môže byť nelegálne.

## Potenciálne výbušné prostredia

Svoje zariadenie vypnite, ak sa nachádzate v potenciálne výbušnom prostredí a dodržiavajte všetky symboly a pokyny. Potenciálne výbušné prostredia zahŕňajú prostredia v ktorých je zvyčajne doporučené vypnúť motor vozidla. Iskry v takýchto priestoroch by mohli spôsobiť výbuch alebo požiar a následne poranenie osôb a aj smrť. Pri stojanoch pre plnenie pohonných hmôt v blízkosti čerpacích staníc PHM a servisných staníc vypnite zariadenie Na miestach uskladnenia PHM, skladoch a distribučných priestoroch, v chemických továrňach alebo na miestach, kde prebiehajú trhacie práce pomocou výbušnín dodržujte obmedzenia pre používanie rádiových zariadení. Priestory s potenciálne výbušným ovzduším sú často, avšak nie vždy jasne označené. K týmto priestorom patria podpalubia lodí, zariadenia prepravy a skladovania chemikálií, vozidlá využívajúce kvapalný naftový plyn (ako je propán alebo bután) a priestory, v ktorých vzduch obsahuje chemikálie alebo súčasti ako oblie, prach alebo kovový prach.

## Upozornenia týkajúce sa sluchu

Kvôli ochrane sluchu postupujte podľa nasledujúcich pokynov.

- Hlasitosť zvyšujte postupne dokiaľ nebudete zvuk počuť čisto a pohodlne.
- Hlasitosť nezvyšujte po nastavení slúchadiel.
- Veľmi hlasitú hudbu dlhodobo nepočúvajte.
- Hlasitosť nezvyšujte kvôli prekrytiu hlasitých prostredí.
- Ak nepočujete ľudí, ktorí s vami hovoria, hlasitosť znížte.



## Pokyny pre likvidáciu

V rámci likvidácie zariadenie nevyhadzujte spolu s odpadom. Kvôli minimalizovaniu znečistenia a kvôli zabezpečeniu maximálnej ochrany globálneho životného prostredia zabezpečte recyklovanie. Viac informácií o nariadeniach o nakladaní s odpadom pochádzajúcim z elektrických a elektronických zariadení nájdete na stránke <http://global.acer.com/about/sustainability.htm>

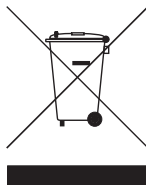

## Odporúčanie týkajúce sa ortuti

V prípade projektorov a elektronických výrobkov obsahujúcich LCD/CRT monitor:

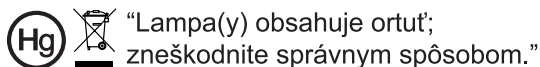

Lampa(y) vo vnútri výrobku obsahuje(ú) ortuť a je nutné ju(ich) recyklovať alebo zlikvidovať v súlade s miestnou, štátnou alebo federálnou legislatívou. Viac informácií získate u Aliancie elektronického priemyslu na stránke [www.eiae.org](http://www.eiae.org). Informácie špecifické pre likvidáciu lampy nájdete na stránke [www.lamprecycle.org](http://www.lamprecycle.org)

# Najprv dôležité náležitosti

## Poznámky používaniu

Vykonajte:

- Pred čistením výrobku výrobok vypnite.
- Skrinku displeja čistíte pomocou mäkkej tkaniny navlhčenej v roztoku stredne silného saponátu.
- Ak výrobok nebudete počas dlhšej doby používať, odpojte ho od prívodu elektrickej energie vytiahnutím zástrčky zo zásuvky prívodu striedavého prúdu.

Nikdy:

- Neblokujte štrbiny a otvory na jednotke určené pre vetranie.
- Na čistenie jednotky nikdy nepoužívajte čistiace prostriedky s brusnými vlastnosťami, vosky alebo rozpúšťadlá.
- Nepoužívajte v rámci nasledujúcich podmienok:
  - V extrémne horúcich, studených alebo vlhkých prostredí.
  - V priestoroch s výskytom nadmerného množstva prachu a špiny.
  - V blízkosti zariadení vytvárajúcich silné magnetické pole.
  - Nevystavujte účinkom priameho slnečného žiarenia.

## Upozornenia

Kvôli predĺženiu životnosti tejto jednotky postupujte podľa varovaní, upozornení pokynov pre údržbu odporúčaných v tomto návode na obsluhu.



### Výstraha:

- Ak lampa svieti, nikdy sa nepozerajte do objektívu projektora. Žiarivé svetlo môže poškodiť váš zrak.
- Pre zníženie nebezpečenstva vzniku požiaru alebo zasiahnutia elektrickým prúdom nevystavujte výrobok účinkom dažďa či vlhkosti.
- Neotvárajte ani nezoberajte výrobok, pretože môže dôjsť k zasiahnutiu elektrickým prúdom.
- Pri výmene lampy nechajte jednotku úplne vychladnúť a postupujte podľa pokynov pre výmenu.
- Tento výrobok sám zistí životnosť lampy. Po zobrazení varovných hlásení zabezpečte výmenu lampy.
- Po výmene modulu lampy vynulujte funkciu "Lamp Hour Reset (Vynulovanie hodín používania lampy)", ktorú nájdete v menu "Management (Správa)", a to v rámci obrazovkového displeja.
- Pri vypínaní projektora sa pred odpojením od prívodu elektrickej energie presvedčte, že projektor dokončil cyklus chladenia.
- Najprv zapnite projektor a následne zdroje signálu.
- Počas činnosti projektora nepoužívajte kryt objektívu.
- Akonáhle lampa dosiahne hornú hranicu svojej životnosti, vypáli sa a môže vydať hlasný zvuk prasknutia. Ak sa to stane, projektor nedokážete zapnúť až do výmeny modulu lampy. lampu vymeňte podľa postupu, ktorý je uvedený v časti "Výmena lampy".

Informácie pre vašu bezpečnosť a pohodlie	iii
Najprv dôležité náležitosti	x
Poznámky používaniu	x
Upozornenia	x
Úvod	1
Vlastnosti a funkcie výrobku	1
Prehľad balenia	2
Celkový pohľad na projektor	3
Pohľad na projektor zhora	3
Diaľkový ovládač a schéma diaľkový ovládač	4
Začínáme	6
Pripojenie projektoru	6
Zapnutie a vypnutie (On/Off) projektoru	7
Zapnutie projektoru	7
Vypnutie projektoru	8
Nastavenie premietaného obrazu	9
Nastavenie výšky premietaného obrazu	9
Ako optimalizovať rozmer obrazu a vzdialenosť	10
Ako dosiahnuť preferovaný rozmer obrazu nastavením vzdialenosti a priblíženia	12
Užívateľské ovládače	14
Menu pre inštaláciu	14
Technológia spustenia funkcií spoločnosti Acer	15
Menu obrazovkového displeja (OSD)	16
Farba	17
Obraz	18
Nastavenie	20
Správa	22
Zvuk	22
Časovač	23
Jazyk	23
Prílohy	24

# Obsah

Riešenie problémov	24
Zoznam významov pre LED indikátory a alarmy	28
Výmena lampy	29
Inštalácia na stop	30
Špecifikácie	33
Režimy kompatibility	35
<b>Nariadenia a bezpečnostné vyhlásenia</b>	<b>37</b>

# Úvod

## Vlastnosti a funkcie výrobku

Tento výrobok predstavuje DLP® projektor vybavený jedným integrovaným obvodom. K jeho vynikajúcim vlastnostiam patria:

- Technológia DLP®
- Sériá X1160/Z/ZC/P/PZ/PZC: Prirodzené rozlíšenie 800 x 600 SVGA  
Sériá X1260/Z/ZC/P/PZ/PZC/K/KC: Prirodzené rozlíšenie 1024 x 768 XGA  
je podporovaný pomer strán obrazu 4:3 / 16:9
- Technológia ColorBoost poskytuje vynikajúce zobrazenie farieb
- Lepší jas v Lúmenoch a kontrastný pomer
- Univerzálne režimy zobrazenia (Standard (Štandardné), Video, Bright (Jasné), Picture (Obraz), Game (Hra), Black Board (Čierna tabuľa), User 1 (Užívateľ 1), User 2 (Užívateľ 2)) pre optimálny výkon v akejkoľvek situácii
- Kompatibilný so systémami NTSC / PAL / SECAM s podporou HDTV (720p, 1080i)
- Nízka spotreba energie a úsporný (ECO) režim predlžuje životnosť lampy
- Technológia Acer EcoProjecton poskytuje inteligentnú správu napájania a vylepšenie fyzikálnej efektívnosti
- Tlačidlo eCaring umožňuje aktivovanie funkcií spoločnosti Acer (eView, eTimer, ePower) pre jednoduché prispôsobenie nastavení
- Funkcia modernej digitálnej základnej korekcie ponúka optimálne prezentácie
- Viacjazyčné menu obrazovkového displeja (OSD)
- X1160/P: Manuálne zaostrenie a pevný objektív  
X1160Z/ZC/PZ/PZC, X1260/Z/ZC/P/PZ/PZC/K/KC: Premietací objektív s manuálnym zaostrením s priblížením do hodnoty 1,1 x
- 2 x digitálne priblíženie a funkcia pre panoramatické zobrazenie
- V zhode s OS Microsoft® Windows® 2000, XP, Vista®

## Prehľad balenia

Tento projektor je dodávaný so všetkými dolu zobrazenými položkami. Balenie skontrolujte a presvedčte sa , že vaša jednotka je kompletná. Ak ktorákoľvek súčasť chýba , okamžite sa spojte s predajcom .

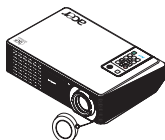

Projektor s krytom objektivu

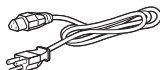

Sieťový kábel



VGA kábel



Kábel pre kompozitné video



Batérie



Bezpečnostná karta



Návod na obsluhu



Dialkové ovládanie



Rýchly sprievodca pre spustenie



Taška na prenášanie  
(séria X1160Z/ZC/PZ/PZC,  
X1260/Z/ZC/P/PZ/PZC/K/KC)

# Celkový pohľad na projektor

## Pohľad na projektor zhora

Predná / horná strana

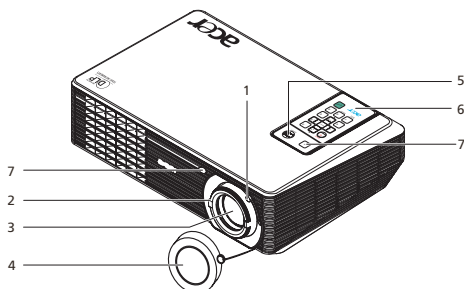

#	Popis	#	Popis
1	Krúžok pre priblíženie (séria X1160Z/ZC/PZ/PZC, X1260/Z/ZC/P/PZ/PZC/K/KC)	5	Hlavný sieťový vypínač a LED kontrolka napájania
2	Krúžok pre zaostrenie	6	Diaľkový ovládač
3	Objektív s premenlivou ohniskovou vzdialenosťou	7	Prijímač signálu diaľkového ovládania
4	Kryt objektívu		

Zadná strana

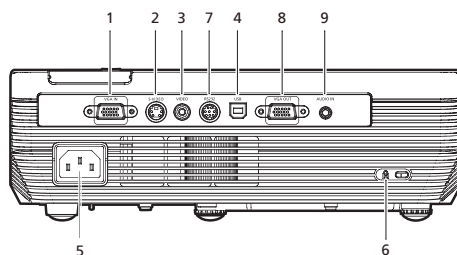

#	Popis	#	Popis
1	Konektor vstupu pre analógový signál z PC/HDTV/pre komponentné video	6	Port pre zámok Kensington™
2	Konektor pre S-Video vstup	<b>Dolu uvedené položky sa vzťahujú iba pre sériu X1260/Z/ZC/P/PZ/PZC/K/KC:</b>	
3	Konektor pre vstup kompozitného video signálu	7	Konektor RS232
4	USB konektor	8	Spojenie monitora prepojavacou slučkou cez výstupný konektor (VGA výstup)
5	Zásuvka pre sieťové pripojenie	9	Vstupný audio konektor

## Diaľkový ovládač a schéma diaľkový ovládač

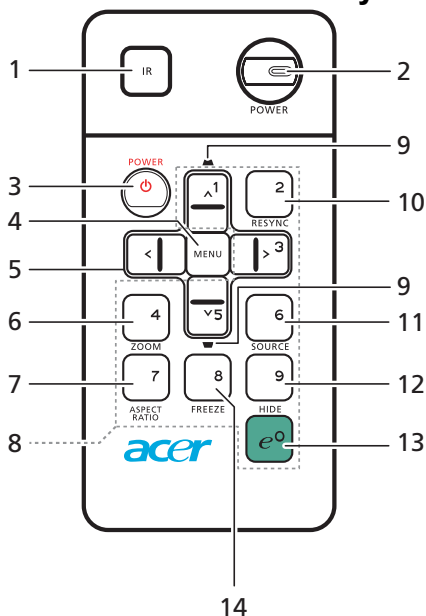

#	Ikona	Funkcia	Popis
1		Vysielač infračerveného svetla	Vysiela signály do projektoru.
2		Napájanie/LED kontrolka napájania	Hlavný sieťový vypínač a LED kontrolka napájania.
3		NAPÁJANIE	Pozrite si časť " <b>Zapnutie / vypnutie projektoru</b> ".
4		MENU	<ul style="list-style-type: none"> <li>Stlačením "MENU" spustíte menu obrazovkového displeja (OSD, prejdete na predchádzajúci krok v rámci OSD menu alebo OSD menu opustíte.</li> <li>Potvrďte svoju voľbu položiek</li> </ul>
5		Tlačidlá so šípkami	Pomocou tlačidiel so šípkou hore, dolu, doľava, doprava zvolíte položky alebo vykonajte nastavenie pre svoju voľbu.
6		PRIBLÍŽENIE	Pre priblíženie alebo oddialenie premietaného obrazu.
7		POMER STRÁN OBRAZU	Určený pre výber pomeru strán obrazu (Automaticky / 4:3 / 16:9).
8		Klávesnica 0~9	Stlačením tlačidiel "0~9" dokážete zadať heslo v rámci "Security (Zabezpečenie)".
9		ZÁKLAD	Prispôsobuje obraz s cieľom vyrovnat' skreslenie spôsobené sklonením projektoru ( $\pm$ 40 stupňov).
10		RESYNCHRONIZÁCIA	Automaticky synchronizuje projektor so zdrojom vstupu.
11		ZDROJ	Stlačením tlačidla " <b>ZDROJ</b> " zvolíte zdroj - RGB, komponentný signál, S-Video, kompozitný signál a HDTV.
12		SKRYŤ	Dočasne vypne video. Stlačením tlačidla " <b>SKRYŤ</b> " obraz skryjete; opätovným stlačením obraz zobrazíte.



#	Ikona	Funkcia	Popis
13		Tlačidlo pre spustenie funkcií	Unikátne funkcie spoločnosti Acer: Správa pomocou funkcií eView, eTimer, ePower.
14		POZASTAVIŤ	Pre pozastavenie obrazu na premietacej ploche.

**Poznámka:**

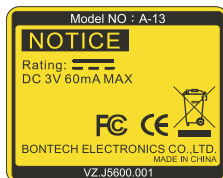

## Umiestnenie Diaľkového Ovládača

Pozrite si prosím obrázok, aby ste vedeli, ako umiestniť diaľkový ovládač na projektor.

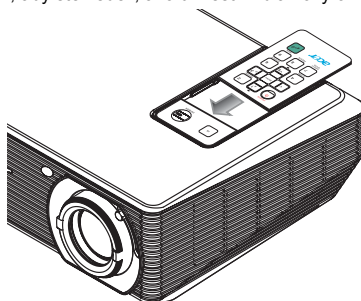

# Začíname

## Pripojenie projektora

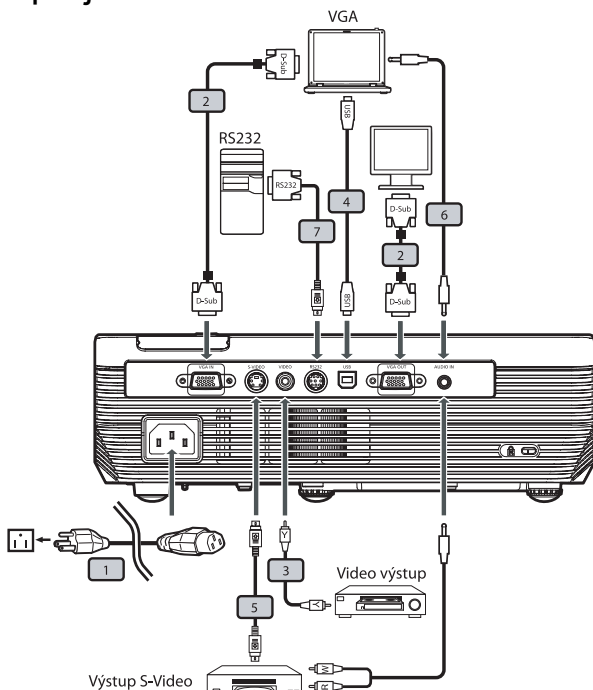

#	Popis	#	Popis
1	Sieťový kábel	5	Kábel S-Video
2	VGA kábel	6	Konektor pre audio kábel / konektor
3	Kábel pre kompozitné video	7	Kábel RS232
4	USB kábel		



**Poznámka:** Aby ste zabezpečili správnu činnosť projektoru v spojení s počítačom, presvedčte sa, že synchronizácia pre režim zobrazenia je kompatibilná s projektorom.

# Zapnutie a vypnutie (On/Off) projektoru

## Zapnutie projektoru

- 1 Snímte kryt objektívu (Obrázok č.1)
- 2 Presvedčte sa, že sieťový kábel a signálny kábel sú riadne pripojené. LED indikátor napájania bude blikať na červeno.
- 3 Stlačením tlačidla "**Napájanie**", ktoré sa nachádza na ovládacom paneli projektoru zapnete, pričom LED indikátor napájania začne svietiť modro. (Obrázok č.2)
- 4 Zapnite svoj zdroj (počítač, notebook, video prehrávač a podobne). Projektor váš zdroj zistí automaticky.
  - Ak sa na premietacej ploche zobrazia ikony "Lock (Zámok)" a "Source (Zdroj)" znamená to, že projektor je pre špecifický zdroj zablokovaný a že nebol nájdený žiadny takýto typ vstupného signálu.
  - Ak sa na premietacej ploche zobrazí "No Signal (Bez signálu)", presvedčte sa, že signálne káble sú riadne pripojené.
  - V prípade pripojenia niekoľkých zdrojov naraz použijete tlačidlo „Source (Zdroj)“ na diaľkovom ovládači, pomocou ktorého dokážete medzi zdrojmi prepínať.

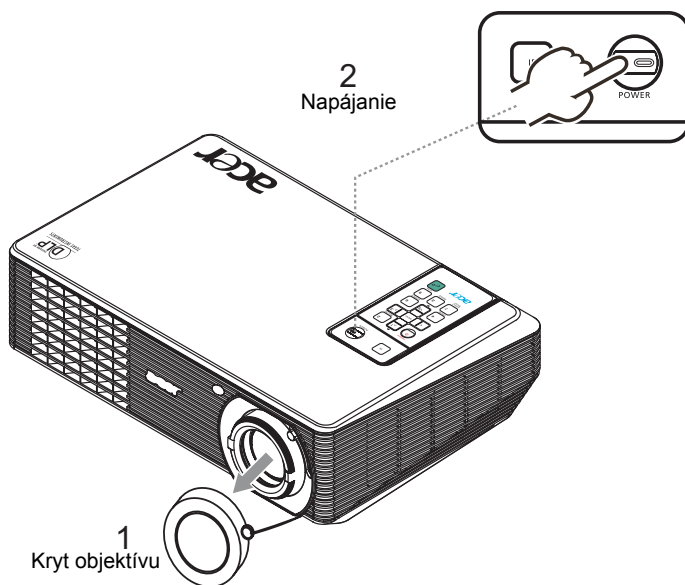

## Vypnutie projektora

- 1 Projektor vypnete dvojnásobným stlačením tlačidla "**Napájanie**". Počas doby 5 sekúnd sa na premietacej ploche zobrazí dolu uvedené hlásenie.

**"Please press power button again to complete the shutdown process (Aby sa dokončil proces vypnutia, stlačte hlavný sieťový vypínač ešte raz)."**

- 2 Okamžite po vypnutí začne LED indikátor napájania intenzívne blikať na ČERVENO a ventilátor(y) bude(ú) fungovať ešte počas asi 120 sekúnd. Týmto sa zabezpečí správne ochladenie systému.
- 3 Po dokončení ochladzovania systému začne LED indikátor Napájanie svietiť neprerušovane na ČERVENO, čo znamená, že projektor prešiel do pohotovostného režimu.
- 4 Teraz je bezpečné odpojiť sieťový kábel.



.....

**Výstraha:** Projektor nezapínajte okamžite po jeho vypnutí.



.....

**Poznámka:** Ak chcete projektor opätovne zapnúť, je potrebné vyčakať minimálne 60 sekúnd pred tým, ako obnovíte činnosť projektora stlačením tlačidla "**Napájanie**".



.....

**Výstražné indikátory:**

- Ak dôjde k automatickému vypnutiu projektora a indikátor **Napájanie** začne rýchlo blikať na ČERVENO a následne začne svietiť neprerušovane na MODRO, spojte sa s miestnym predajcom alebo servisným strediskom.
- Ak dôjde k automatickému vypnutiu projektora a indikátor **Napájanie** začne rýchlo blikať na ČERVENO a následne začne svietiť neprerušovane na MODRO, znamená to, že došlo k prehriatiu projektora. Ak k tomu dôjde, na premietacej ploche sa zobrazí hlásenie:  
**"Projector Overheated. Lamp will automatically turn off soon. (Chyba ventilátora. Lampa čoskoro automaticky zhasne.)"**
- Ak indikátor **Napájanie** rýchlo bliká na ČERVENO a následne neprerušovane na MODRO a na premietacej ploche sa zobrazí dolu uvedené hlásenie, spojte sa s miestnym predajcom alebo servisným strediskom:  
**"Fan fail. Lamp will automatically turn off soon. (Chyba ventilátora. Lampa čoskoro automaticky zhasne.)"**

## Nastavenie premietaného obrazu

### Nastavenie výšky premietaného obrazu

Projektor je vybavený zdvíhacími nožičkami, ktoré umožňujú nastaviť výšku obrazu.

Zvýšenie/zníženie polohy obrazu:

- 1 Pomocou kolieska pre nastavenie naklonenia (Obrázok č. 1) jemne doladíte uhol zobrazenia.

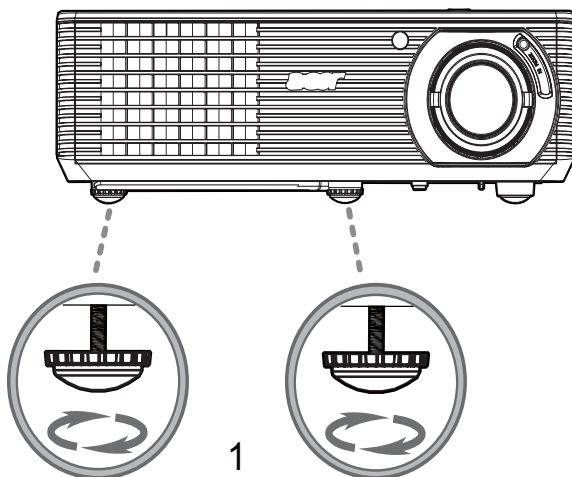

Kolieska pre nastavenie naklonenia

## Ako optimalizovať rozmer obrazu a vzdialenosť

V dolu uvedenej tabuľke nájdete optimálne rozmery obrazu, ktoré je možné dosiahnuť v prípade, ak je projektor umiestnený v požadovanej vzdialenosti od premietacej plochy.

- Príklad pre sériu X1160/P/P: Ak je projektor umiestnený vo vzdialenosti 3 m od premietacej plochy, dobrá kvalita obrazu bude pre rozmery obrazu 76" (193 cm).
- Príklad pre sériu X1160Z/ZC/PZ/PZC, X1260/Z/ZC/P/PZ/PZC/K/KC: Ak je projektor umiestnený vo vzdialenosti 3 m od premietacej plochy, dobrá kvalita obrazu bude pre rozmery obrazu v rozmedzí hodnôt 69" až 76" (175 cm až 193 cm).



**Poznámka:** Všimnite si dolu uvedený obrázok a všimnite si, že ak je projektor umiestnený 3 m od premietacej plochy, na premietanie obrazu je potrebný priestor výšky 133 cm.

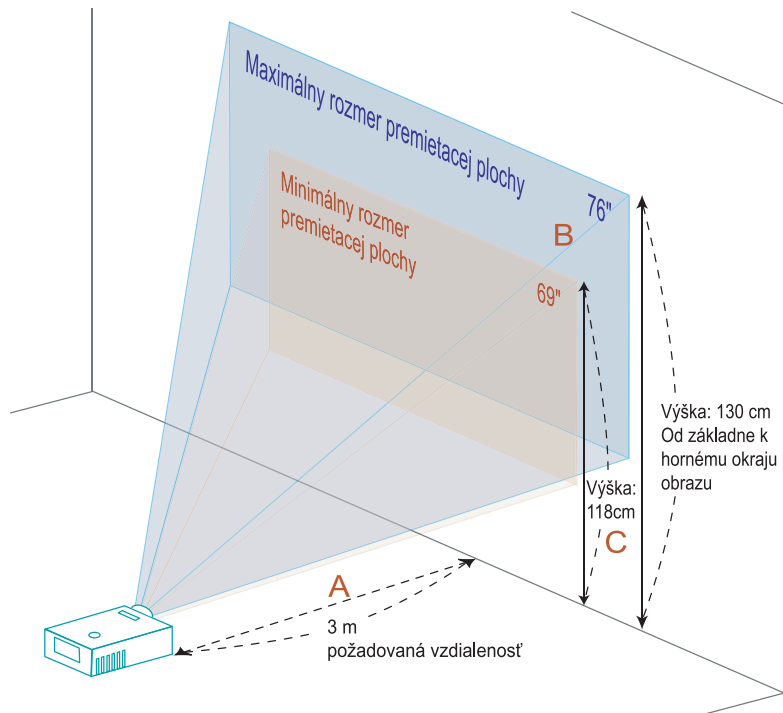

**Obrázok:** Pevná vzdialenosť s rozdielnym priblížením a rozmerom premietacej plochy. (iba pre sériu X1160Z/ZC/PZ/PZC, X1260/Z/ZC/P/PZ/PZC/K/KC, séria X1160/P má pevný objektív priblíženia)

## Séria X1160Z/ZC/PZ/PZC, X1260Z/ZC/P/PZ/PZC/K/KC

Požadovaná vzdialenosť (m) <A>	Rozmer premietacej			Horná časť		
	(Minimálne priblíženie)			(Maximálne priblíženie)		
	Uhlopriečka (palce) <B>	Š (cm) x V (cm)	Od základne k hornému okraju obrazu (cm) <C>	Uhlopriečka (palce) <B>	Š (cm) x V (cm)	Od základne k hornému okraju obrazu (cm) <C>
1,5	34	70 x 52	60	38	77 x 58	66
2	46	93 x 70	80	50	103 x 77	88
2,5	57	116 x 87	100	63	128 x 96	111
3	69	140 x 105	120	76	154 x 115	133
3,5	80	163 x 122	140	88	179 x 135	155
4	92	186 x 140	160	101	205 x 154	177
4,5	103	209 x 157	181	114	231 x 173	199
5	114	233 x 174	201	126	256 x 192	221
6	137	279 x 209	241	151	308 x 231	265
7	160	326 x 244	281	177	359 x 269	310
8	183	372 x 279	321	202	410 x 308	354
9	206	419 x 314	361	227	462 x 346	398
10	229	465 x 349	401	252	513 x 385	442
11	252	512 x 384	441	278	564 x 423	487
12	275	558 x 419	481	303	615 x 462	531

Pomer priblíženia: 1,1 x

## Séria X1160/P

Požadovaná vzdialenosť (m) <A>	Rozmer premietacej		Horná časť
	Uhlopriečka (palce) <B>	Š (cm) x V (cm)	Od základne k hornému okraju obrazu (cm) <C>
1,5	38	77 x 58	66
2	50	103 x 77	88
2,5	63	128 x 96	111
3	76	154 x 115	133
3,5	88	179 x 135	155
4	101	205 x 154	177
4,5	114	231 x 173	199
5	126	256 x 192	221
6	151	308 x 231	265
7	177	359 x 269	310
8	202	410 x 308	354
9	227	462 x 346	398
10	252	513 x 385	442
11	278	564 x 423	487
12	303	615 x 462	531

## Ako dosiahnuť preferovaný rozmer obrazu nastavením vzdialenosti a priblíženia

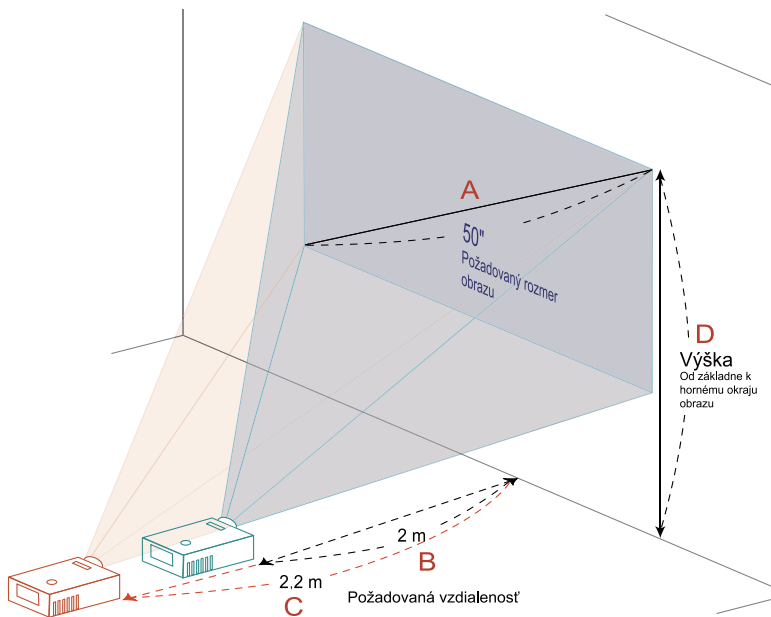

Dolu uvedená tabuľka znázorňuje ako dosiahnuť požadovaný rozmer obrazu nastavením vzdialenosti alebo priblíženia.

- Príklad pre sériu X1160/P: aby ste dosiahli rozmer obrazu 50" (127 cm), umiestnite projektor v vzdialenosti 2 m od premietacej plochy.
- Príklad pre sériu X1160Z/ZC/PZ/PZC, X1260/Z/ZC/P/PZ/PZC/K/KC: ak potrebujete dosiahnuť obraz s uhlopriečkou 50" (127 cm), umiestnite projektor vo vzdialenosti 2 m až 2,2 m od premietacej plochy a podľa toho nastavte aj úroveň priblíženia.



**Séria X1160Z/ZC/PZ/PZC, X1260Z/ZC/P/PZ/PZC/K/KC**

Požadovaný rozmer obrazu		Vzdialenosť (m)		Horný okraj (cm)
Uhlopriečka (palce) <A>	Š (cm) x V (cm)	Maximálne priblíženie <B>	Minimálne priblíženie <C>	Od základne k hornému okraju obrazu <D>
30	61 x 46	1,2	1,3	53
40	81 x 61	1,6	1,7	70
50	102 x 76	2,0	2,2	88
60	122 x 91	2,4	2,6	105
70	142 x 107	2,8	3,1	123
80	163 x 122	3,2	3,5	140
90	183 x 137	3,6	3,9	158
100	203 x 152	4,0	4,4	175
120	244 x 183	4,8	5,2	210
150	305 x 229	5,9	6,6	263
180	366 x 274	7,1	7,9	315
200	406 x 305	7,9	8,7	351
250	508 x 381	9,9	10,9	438
300	610 x 457	11,9		526

Pomer priblíženia: 1,1 x

**Séria X1160/P**

Požadovaná vzdialenosť (m) <A>	Rozmer premietacej		Horná časť
	Uhlopriečka (palce) <B>	Š (cm) x V (cm)	Od základne k hornému okraju obrazu (cm) <D>
30	61 x 46	1,2	53
40	81 x 61	1,6	70
50	102 x 76	2,0	88
60	122 x 91	2,4	105
70	142 x 107	2,8	123
80	163 x 122	3,2	140
90	183 x 137	3,6	158
100	203 x 152	4,0	175
120	244 x 183	4,8	210
150	305 x 229	5,9	263
180	366 x 274	7,1	315
200	406 x 305	7,9	351
250	508 x 381	9,9	438
300	610 x 457	11,9	526

# Užívateľské ovládače

## Menu pre inštaláciu

Menu pre inštaláciu ponúka obrazovkový displej (OSD) pre inštaláciu projektoru a údržbu. OSD používajte jedine v prípade, ak sa na obrazovke zobrazí hlásenie „No signal input (Bez signálu)“.

Možnosti menu obsahujú nastavenia a prispôbenia pre veľkosť obrazovky a vzdialenosť, zaostrenie, základnú úpravu atď.

- 1 Projektor zapnete stlačením tlačidla „Power (Zap.)“ na ovládači.
- 2 Na ovládači stlačte tlačidlo Menu, čím spustíte OSD pre potrebu inštalácie projektoru a údržbu.









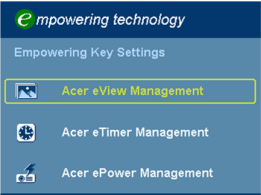

- 3 Vzor pozadia slúži ako vodítko pre nastavenie kalibrácie a pre nastavenia vyrovnania, ako je rozmer obrazovky a vzdialenosť, zaostrenie atď.
- 4 Menu pre inštaláciu obsahuje nasledujúce možnosti:

- Spôsob projekcie
- Umiestnenie menu
- Hlavné nastavenia
- Nastavenia jazyka
- Obnovenie predvolených výrobných nastavení

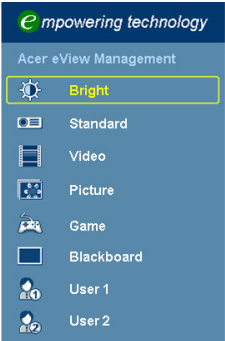
Pomocou klávesov so šípkami hore a dole zvolíte možnosť; pomocou klávesov so šípkami doľava a doprava prispôbte vybranú možnosť a klávesom so šípkou doprava vstúpite do podriadeného menu s cieľom nastaviť jednotlivé charakteristiky. Nové nastavenia sa automaticky uložia po opustení menu.

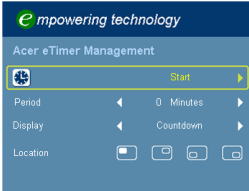
- 5 Tlačidlo Menu môžete stlačiť kedykoľvek, čím opustíte menu a vrátite sa na uvítaciu obrazovku Acer.

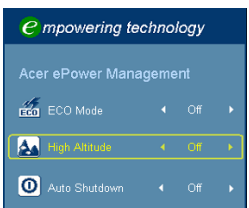





# Technológia spustenia funkcií spoločnosti Acer

<p>Tlačidlo pre spustenie  funkcií</p> 	<p>Acer Tlačidlo pre spustenie funkcií spoločnosti Acer umožňuje samostatné spustenie unikátnych funkcií spoločnosti Acer „Acer eView Management“, „Acer eTimer Management“ a „Acer ePower Management“. Ak stlačíte tlačidlo "" počas doby dlhšej ako jednu sekundu, spustí hlavné menu obrazovkového displeja a vy budete mať možnosť modifikovať jeho funkciu.</p>
<p>Acer eView Management</p> 	<p>Stlačením tlačidla "" otvoríte podradené menu "Acer eView Management".</p> <p>"Acer eView Management" slúži na voľbu režimu zobrazenia. Viac informácií nájdete v časti o menu obrazovkového displeja.</p>
<p>Acer eTimer Management</p> 	<p>Stlačením tlačidla "" otvoríte podradené menu "Acer eTimer Management".</p> <p>"Acer eTimer Management" poskytuje funkciu pripomínania pre riadenie času prezentácie. Viac informácií nájdete v časti o menu obrazovkového displeja.</p>
<p>Acer ePower Management</p> 	<p>Stlačením tlačidla "" spustíte „Acer ePower Management“.</p> <p>„Acer ePower Management“ poskytuje užívateľovi jednu skratku s cieľom predĺžiť životnosť lampy a projektoru. Viac informácií nájdete v časti o obrazovkovom displeji.</p>

## Menu obrazovkového displeja (OSD)

Projektor je vybavený viacjazyčným OSD umožňujúcim realizovať nastavenia obrazu a zmeniť množstvo nastavení.

### Používanie OSD menu

- OSD menu otvoríte stlačením tlačidla **"MENU"** nachádzajúcim sa na diaľkovom ovládači.
- Po zobrazení OSD môžete pomocou tlačidiel   zvoliť ktorúkoľvek položku hlavného menu. Po zvolení požadovaného hlavného menu stlačte , čím sa dostanete do podradeného menu s cieľom nastavenia funkcie.
- Pomocou tlačidiel   zvolíte požadovanú položku a pomocou tlačidiel   prispôbte nastavenia.
- V podradenom menu zvolíte nasledujúcu položku, ktorú budete nastavovať v nastave ju hore uvedeným spôsobom.
- Na diaľkovom ovládači stlačte tlačidlo **"MENU"** ; zobrazí sa hlavné menu.
- OSD opustíte opätovným stlačením tlačidla **"MENU"** nachádzajúcim sa na diaľkovom ovládači. OSD menu sa zatvorí a projektor automaticky uloží nové nastavenia do pamäte.



# Farba

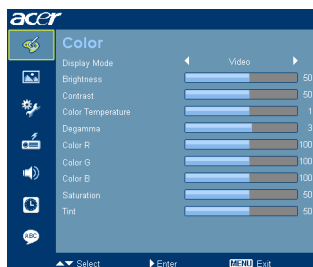

Display Mode (Režim zobrazenia)	<p>K dispozícii je mnoho výrobných nastavení optimalizovaných pre rôzne typy obrázkov.</p> <ul style="list-style-type: none"> <li>• Standard (Štandardné): Pre bežné prostredie.</li> <li>• Video: Pre prehrávanie vide v jasnom prostredí.</li> <li>• Bright (Jasný): Pre optimalizáciu jasů.</li> <li>• Picture (Obráz): Pre grafický obraz.</li> <li>• Game (Hra): Pre hráčky obsah.</li> <li>• Black Board (Čierna tabuľa): Režim čiernej tabule dokáže vylepšiť zobrazované farby pri premietaní na tmavé povrchy.</li> <li>• User1 (Užívateľ 1): Zapamätá si užívateľské nastavenia.</li> <li>• User2 (Užívateľ 2): Zapamätá si užívateľské nastavenia.</li> </ul>
Brightness (Jas)	<p>Nastavuje jas obrazu.</p> <ul style="list-style-type: none"> <li>• Stlačením ◀ obraz stmavíte.</li> <li>• Stlačením ▶ obraz zosvetlíte.</li> </ul>
Contrast (Kontrast)	<p>"Contrast (Kontrast)" ovláda rozdiel medzi najsvetlejšími a najtmavšími časťami obrazu. Nastavovaním kontrastu dôjde k zmene množstva čiernej a bielej farby v rámci obrazu.</p> <ul style="list-style-type: none"> <li>• Stlačením ◀ kontrast znížite.</li> <li>• Stlačením ▶ kontrast zvýšite.</li> </ul>
Color Temperature (Teplota farieb)	<p>Nastavuje teplotu farieb. Pri vyšších teplotách farieb vyzerá obraz na premietacej ploche chladnejšie; pri nižších teplotách farieb vyzerá obraz na premietacej ploche teplejšie.</p>
Degamma	<p>Má vplyv na zobrazenie tmavej scenérie. S vyššou hodnotou gama bude tmavá scenéria vyzerat' jasnejšie.</p>
Color R (Č farba)	<p>Nastavuje červenú farbu.</p>
Color G (Z farba)	<p>Nastavuje zelenú farbu.</p>
Color B (M farba)	<p>Nastavuje modrú farbu.</p>





Saturation (Sýtosť)	Nastavuje video obraz od čierneho zobrazenia až po farby s plnou sýtosťou. <ul style="list-style-type: none"> <li>• Stlačte ◀, čím znížite množstvo farby v rámci obrazu.</li> <li>• Stlačte ▶, čím zvýšite množstvo farby v rámci obrazu.</li> </ul>
Tint (Odtieň farby)	Nastavuje farebnú vyváženosť červenej a zelenej. <ul style="list-style-type: none"> <li>• Stlačte ◀, čím zvýšite množstvo zelenej farby v rámci obrazu.</li> <li>• Stlačte ▶, čím zvýšite množstvo červenej farby v rámci obrazu.</li> </ul>



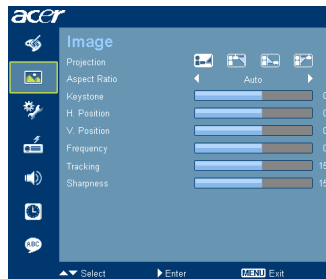

**Poznámka:** Funkcie "Saturation (Sýtosť)" a "Tint (Odtieň farby)" nie sú podporované v režime pre počítač a DVI.

## Obraz



Projection (Premietanie) 	Spredu - pracovná plocha <ul style="list-style-type: none"> <li>• Ide o výrobné nastavenie predvoľby.</li> </ul>
	Spredu - strop <ul style="list-style-type: none"> <li>• Ak zvolíte tento režim, projektor obraz preklolí s cieľom premietania pri upevnení projektora na strop.</li> </ul>
	Zozadu - pracovná plocha <ul style="list-style-type: none"> <li>• Ak zvolíte tento režim, projektor obraz otočí a takto dokážete premietat' obraz zo zadnej strany priesvitnej premietacej plochy.</li> </ul>
	Zozadu - strop <ul style="list-style-type: none"> <li>• Ak zvolíte túto funkciu, projektor súčasne preklolí a otočí obraz. Týmto spôsobom dokážete premietat' obraz zo zadnej strany priesvitnej premietacej plochy pri súčasnom namontovaní projektora na strop.</li> </ul>

<p>Aspect Ratio (Pomer strán)</p> 	<p>Pomocou tejto funkcie dokážete vybrať požadovaný pomer strán obrazu.</p> <ul style="list-style-type: none"> <li>• Auto (Automaticky): Zachová obraz s pôvodným pomerom strán a zmaximalizuje obraz tak, aby vyhovoval prirodzenému horizontálnemu alebo vertikálnemu počtu pixlov.</li> <li>• 4:3: Obraz bude zmenený v mierke tak, aby vyhovoval premietacej ploche pri použití pomeru 4:3.</li> <li>• 16:9: Obraz bude zmenený v mierke tak, aby vyhovoval šírke premietacej plochy a výšku nastaví tak, aby bol obraz zobrazený s pomerom strán 16:9.</li> </ul>
<p>Keystone (Základ)</p>	<p>Nastavuje deformáciu zobrazenia spôsobnú nakloneným premietaním. (±40 stupňov)</p> 
<p>H. Position (Horizontálna poloha)</p>	<ul style="list-style-type: none"> <li>• Stlačte ◀, čím posuniete obraz doľava.</li> <li>• Stlačte ▶, čím posuniete obraz doprava.</li> </ul>
<p>V. Position (Vertikálna poloha)</p>	<ul style="list-style-type: none"> <li>• Stlačte ◀, čím posuniete obraz dolu.</li> <li>• Stlačte ▶, čím posuniete obraz hore.</li> </ul>
<p>Frequency (Kmitočet)</p>	<p>Funkciou "Frequency (Kmitočet)" zmeníte obnovovací kmitočet projektoru tak, aby bol totožný s kmitočtom grafickej karty vášho počítača. Ak v rámci premietaného obrazu zbadáte vertikálny blikajúci pruh, touto funkciou vykonáte potrebné nastavenia.</p>
<p>Tracking (Kmitočtový súbeh)</p>	<p>Synchronizuje nastavenie sledu signálov projektoru s grafickou kartou. Ak zbadáte nestabilný alebo blikajúci obraz, touto funkciou tento stav napravíte.</p>
<p>Sharpness (Ostrosť)</p>	<p>Nastaví ostrosť zobrazenia.</p> <ul style="list-style-type: none"> <li>• Stlačením ◀ ostrosť znížite.</li> <li>• Stlačením ▶ ostrosť zvýšite.</li> </ul>







**Poznámka:** Funkcie "H. Position (H. poloha)", "V. Position (V. poloha)", "Frequency (Kmitočet)" a "Tracking (Kmitočtový súbeh)" nie sú podporované v režime DVI alebo Video.

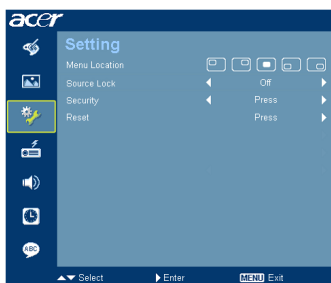

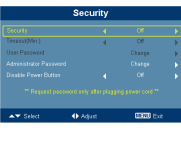

**Poznámka:** Funkcia "Sharpness (Ostrosť)" nie je podporovaná v režime DVI a Počítač.

# Nastavenie



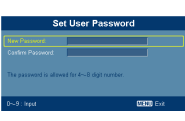

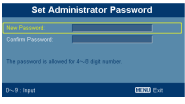
Menu Location (Umiestnenie menu)	Zvoľte si umiestnenie menu na premietacej ploche.
Source Lock (Zablokovanie zdroja)	Ak je funkcia zablokovania zdroja "off (vypnutá)", projektor bude hľadať iné zdroje signálu, a to v prípade straty aktuálneho vstupného signálu. Ak je funkcia zablokovania zdroja "on (zapnutá)", "lock (zablockuje)" kanál aktuálneho zdroja, a to aj ak stlačíte tlačidlo "Source (Zdroj)" nachádzajúce sa na diaľkovom ovládači s cieľom prechodu na nasledujúci kanál.
<b>Security (Zabezpečenie)</b> 	<b>Security (Zabezpečenie)</b> Tento projektor ponúka pre správcu užitočnú funkciu zabezpečenia s cieľom spravovať používanie projektoru. Stlačením  zmeníte nastavenie pre "Security (Zabezpečenie)". Ak je aktivovaná funkcia "Security (Zabezpečenie)", je potrebné, aby ste pred zmenou nastavení zabezpečenia najprv zadali "Administrator Password (Heslo správcu)". <ul style="list-style-type: none"> <li>• Voľbou "On (Zap.)" zaktivujete funkciu zabezpečenia. Ak bude užívateľ chcieť prevádzkovať projektor, bude musieť zadať heslo. Podrobnejšie informácie nájdete v časti "User Password (Heslo užívateľa)".</li> <li>• Ak zvolíte možnosť "Off (Vyp.)", užívateľ bude môcť projektor prevádzkovať bez zadania hesla.</li> </ul>
	<b>Timeout(Min) (Časový limit(Min.))</b> Akonáhle je "Security (Zabezpečenie)" nastavené na "On (Zapnuté)", administrátor dokáže nastaviť funkciu časového limitu. <ul style="list-style-type: none"> <li>• Stlačte  alebo  a vyberte interval pre časový limit.</li> <li>• Rozsah je od 10 minút do 990 minút.</li> <li>• Po dosiahnutí nastaveného času, projektor požiada užívateľa o opätovné zadanie hesla.</li> <li>• Výrobné nastavenie pre "Timeout (Min)(Časový limit (Min.))" je "Off (Vyp.)".</li> <li>• Akonáhle je aktivovaná funkcia zabezpečenia, projektor bude pri zapínaní projektoru od užívateľa požadovať zadanie hesla. Ako "User Password (Heslo užívateľa)", tak aj "Administrator Password (Heslo správcu)" je schváliť v rámci tohto dialógu.</li> </ul>



	<p><b>User password (Heslo užívateľa)</b></p> <ul style="list-style-type: none"> <li>• Stlačením  nastavíte alebo zmeníte "User Password (Heslo užívateľa)".</li> <li>• Na diaľkovom ovládači pomocou numerických tlačidiel nastavíte svoje heslo. Potvrdenie vykonáte stlačením tlačidla "MENU".</li> <li>• Stlačením  vymažete znak.</li> <li>• Po zobrazení "Confirm Password (Potvrďte heslo)" zadajte heslo.</li> <li>• Heslo by malo mať dĺžku 4 až 8 znakov.</li> <li>• Ak zvolíte "Request password only after plugging power cord (Požadovať heslo jedine po pripojení sieťového kábla)", projektor bude od užívateľa požadovať zadanie hesla po každom pripojení sieťového kábla.</li> <li>• Ak zvolíte "Always request password while projector turns on (Požadovať heslo pri každom zapnutí projektoru)", užívateľ bude musieť zadať heslo po každom zapnutí monitora.</li> </ul>
	<p><b>Administrator Password (Heslo správcu)</b></p> <p>"Administrator Password (Heslo správcu)" môže byť použité v dialógových oknách "Enter Administrator Password (Zadať heslo správcu)" a "Enter Password (Zadať heslo)".</p> <ul style="list-style-type: none"> <li>• Stlače , čím zmeníte "Administrator Password (Heslo správcu)".</li> <li>• Výrobné nastavenie pre "Administrator Password (Heslo správcu)" je "1234".</li> </ul> <p>Ak ste zabudli svoje heslo správcu, opätovné získanie hesla vykonáte nasledujúcim spôsobom:</p> <ul style="list-style-type: none"> <li>• Unikátne 6 ciferné "Universal Password (Univerzálne heslo)", ktoré je vytlačené na bezpečnostnej karte (skontrolujte príslušenstvo v škatuli). Toto unikátne heslo predstavuje číslo, ktoré projektor bude akceptovať kedykoľvek, a to bez ohľadu na heslo správcu.</li> <li>• Ak stratíte túto bezpečnostnú kartu a číslo, spojte sa so servisným strediskom spoločnosti Acer.</li> </ul>
	<p><b>Disable Power button (Zablokovanie hlavného vypínača)</b></p> <ul style="list-style-type: none"> <li>• Pri voľbe "ON (ZAP.)" je možné používať jedine hlavný sieťový vypínač na diaľkovom ovládači. Pri voľbe "OFF (VYP.)" je pre ovládanie projektoru možné používať hlavný sieťový vypínač na diaľkovom ovládači alebo na ovládacom paneli.</li> </ul>
<p>Reset (Obnovenie výrobných nastavení)</p>	<ul style="list-style-type: none"> <li>• Stlače toto tlačidlo po zvolení "Yes (Áno)". Tým nastavíte parametre všetkých menu na výrobné nastavenia predvolieb.</li> </ul>

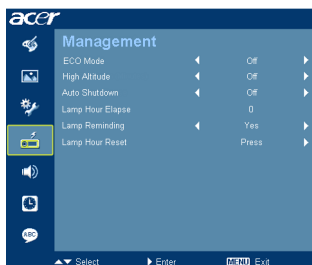

## Správa



ECO Mode (Úsporný režim ECO)	Voľbou "On (Zap.)" stlmíte lampu projektora, čím dôjde k zníženiu spotreby, predĺženiu životnosti lampy a zníženiu šumu. Voľbou "Off (Vyp.)" sa vrátite do normálneho režimu.
Vysoká výška	Voľbou "On (Zap.)" zapnete režim pre vysokú výšku. Dôjde k zapnutiu maximálneho výkonu ventilátorov, aby sa zabezpečilo chladenie projektora vo vysokej výške.
Auto Shutdown (Automatické vypnutie)	Projektor sa automaticky vypne v prípade, ak počas nastavenej doby nedostane žiadny vstupný signál. (v minútach)
Lamp Hour Elapse (Uplynutý čas činnosti lampy)	Zobrazuje uplynutý prevádzkový čas lampy (v hodinách).
Lamp Reminding (Pripomenutie výmeny lampy)	Aktiváciou tejto funkcie zobrazíte pripomenku výmeny lampy 30 hodín pred ukončením jej životnosti.
Lamp Hour Reset (Vynulovanie počtu hodín používania lampy)	Stlačte tlačidlo  po voľbe "Yes (Áno)", čím počítadlo hodín činnosti lampy nastavíte na 0 hodín.

## Zvuk









Volume (Hlasitosť)	<ul style="list-style-type: none"> <li>Stlačením  hlasitosť stlmíte.</li> <li>Stlačením  hlasitosť zvýšite.</li> </ul>
Mute (Stlmiť)	<ul style="list-style-type: none"> <li>Voľbou "On (Zap.)" zvuk stíšite.</li> <li>Voľbou "Off (Vyp.)" hlasitosť obnovíte.</li> </ul>

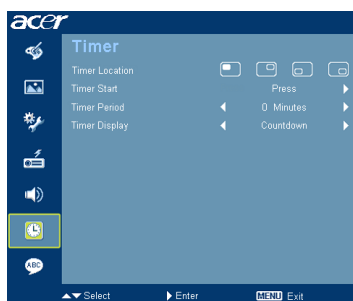

**Poznámka:** Audio menu je pre sériu X1260/Z/ZC/P/PZ/PZC/K/KC.



## Časovač



Timer Location (Umiestnenie stopiek)	<ul style="list-style-type: none"> <li>Zvoľte polohu stopiek v rámci premietacej plochy.</li> </ul>
Timer Start (Spustenie stopiek)	<ul style="list-style-type: none"> <li>Stlačením  stopky spustíte alebo zastavíte.</li> </ul>
Timer Period (Cyklus stopiek)	<ul style="list-style-type: none"> <li>Stlačte  alebo , aby ste nastavili cyklus stopiek.</li> </ul>
Timer Display (Zobrazenie stopiek)	<ul style="list-style-type: none"> <li>Stlačte  alebo  pre možnosť režimu zobrazenia stopiek na premietacej ploche.</li> </ul>

## Jazyk



Language (Jazyk)	<p>Zvoľte viacjazyčné menu OSD. Pomocou tlačidla  alebo  zvolte vami preferovaný jazyk pre menu.</p> <ul style="list-style-type: none"> <li>Svoju voľbu potvrdte stlačením .</li> </ul>
------------------	--

# Prílohy

## Riešenie problémov

Ak sa na vašom projektore Acer vyskytne problém, pozrite si nasledujúceho sprievodcu riešením problémov. Ak problém pretrváva, spojte sa so svojim miestnym predajcom alebo servisným strediskom.

### Problémy obrazu a riešenia

#	Problém	Riešenie
1	Na premietacej ploche sa nezobrazí žiadny obraz	<ul style="list-style-type: none"> <li>• Projektor pripojte podľa pokynov uvedených v časti "Začíname".</li> <li>• Presvedčte sa, že žiadny z kolíkov konektora nie je zohnutý alebo zlomený.</li> <li>• Skontrolujte, či je lampa projektoru správne nainštalovaná. Pozrite si časť "Výmena lampy".</li> <li>• Presvedčte sa, že na objektíve nie je nasadený kryt a že projektor je zapnutý.</li> </ul>
2	Čiastočne zobrazený, zrolovaný alebo nesprávne zobrazený obraz (v prípade PC (Windows 95/98/2000/XP))	<ul style="list-style-type: none"> <li>• Na diaľkovom ovládači stlačte tlačidlo "RESYNC".</li> <li>• V prípade nesprávne zobrazeného obrazu: <ul style="list-style-type: none"> <li>• Otvorte "Mój počítač", otvorte "Ovládací panel" a následne dvakrát kliknite na ikonu "Displej".</li> <li>• Zvoľte záložku "Nastavenia".</li> <li>• Overtte, či nastavenie rozlíšenia pre váš displej je menšie, alebo rovnaké ako SXGA (1280 x 1024) (X1160/Z/ZC/P/PZ/PZC) alebo SXGA+ (1400 x 1050) (X1260/Z/ZC/P/PZ/PZC/K/KC).</li> <li>• Kliknite na tlačidlo "Rozšírené vlastnosti".</li> </ul> </li> </ul> <p>Ak problém pretrváva, zmeňte displej monitora, ktorý používate a postupujte podľa nasledujúcich krokov:</p> <ul style="list-style-type: none"> <li>• Overtte, či nastavenie rozlíšenia pre váš displej je menšie, alebo rovnaké ako SXGA (1280 x 1024)(X1160/Z/ZC/P/PZ/PZC) alebo SXGA+ (1400 x 1050)(X1260/Z/ZC/P/PZ/PZC/K/KC).</li> <li>• Kliknite na tlačidlo "Zmeniť" nachádzajúce sa v záložke "Monitor".</li> <li>• Kliknite na "Zobraziť všetky zariadenia". Následne v rámci políčka SP zvoľte "Štandardné typy monitorov" a v políčku "Modely" zvoľte režim rozlíšenia, ktorý potrebujete.</li> <li>• Overtte, či nastavenie rozlíšenia pre váš displej je menšie, alebo rovnaké ako SXGA (1280 x 1024)(X1160/Z/ZC/P/PZ/PZC) alebo SXGA+ (1400 x 1050)(X1260/Z/ZC/P/PZ/PZC/K/KC).</li> </ul>

3	Čiastočné zobrazený, zrolovaný alebo nesprávne zobrazený obraz (v prípade notebookov)	<ul style="list-style-type: none"> <li>• Na diaľkovom ovládači stlačte tlačidlo "RESYNC".</li> <li>• V prípade nesprávne zobrazeného obrazu:             <ul style="list-style-type: none"> <li>• Pre nastavenie rozlíšenia pre váš počítač postupujte podľa krokov pre položku 2 (hore).</li> <li>• Stláčajte výstupné nastavenia pre prepínanie. Napríklad: [Fn]+[F4], Compaq [Fn]+[F4], Dell [Fn]+[F8], Gateway [Fn]+[F4], IBM [Fn]+[F7], HP [Fn]+[F4], NEC [Fn]+[F3], Toshiba [Fn]+[F5]</li> </ul> </li> <li>• Ak máte problémy so zmenou rozlíšenia alebo ak monitor mrzne, reštartujte všetky zariadenia vrátane monitora.</li> </ul>
4	Na obrazovke notebooku sa nezobrazuje vaša prezentácia	<ul style="list-style-type: none"> <li>• Ak používate notebook s operačným systémom Microsoft® Windows® : V prípade niektorých notebookov dôjde k deaktivovaniu ich vlastnej obrazovky v prípade používania iného zobrazovacieho zariadenia. Každý z nich používa iný spôsob na opätovnú aktiváciu. Podrobné informácie nájdete v návode na obsluhu počítača.</li> <li>• Ak používate notebook s operačným systémom Apple® Mac® : V rámci Systémové preferencie otvorte Displej a zvolte Video Mirroring "On" (Zobrazovanie videa "Zap.").</li> </ul>
5	Obraz je nestabilný alebo bliká.	<ul style="list-style-type: none"> <li>• Pomocou nastavenia pre "Tracking (Kmitočtový súbeh)" ho nastavíte. Viac informácií nájdete v časti "Image (Obraz)".</li> <li>• Na počítači zmeňte nastavenie hĺbky farieb pre monitor.</li> </ul>
6	V rámci obrazu sa vyskytuje vertikálny blikajúci pás.	<ul style="list-style-type: none"> <li>• Prispôbenie vykonáte pomocou "Frequency (Kmitočet)". Viac informácií nájdete v časti "Image (Obraz)".</li> <li>• Skontrolujte a vykonajte rekonfiguráciu režimu pre zobrazenie pre svoju grafickú kartu, aby tak bola kompatibilná s projektorom.</li> </ul>
7	Obraz nie je zaostrený	<ul style="list-style-type: none"> <li>• Presvedčte sa, že na objektíve nie je nasadený kryt.</li> <li>• Vykonajte nastavenie pomocou regulátora pre nastavenie zaostrenia na objektíve projektora.</li> <li>• Presvedčte sa, že premietacia plocha sa nachádza v rozsahu požadovanej vzdialenosti 3,3 až 39,4 stôp (1,0 až 12,0 metrov) od projektora. Viac informácií nájdete v časti "Ako dosiahnuť preferovaný rozmer obrazu nastavením vzdialenosti a priblíženia".</li> </ul>
8	V prípade premietania "širokouhlého" DVD titulu je obraz natiahnutý	<p>Ak prehrávate DVD kódované s anamorfickým pomerom strán, alebo s pomerom strán 16:9, pravdepodobne budete musieť zmeniť nasledujúce nastavenia:</p> <ul style="list-style-type: none"> <li>• Ak prehrávate DVD titul vo formáte 4:3, v rámci OSD projektoru zmeňte formát na 4:3.</li> <li>• Ak je obraz stále natiahnutý, bude potrebné prispôbiť aj pomer strán obrazu. Na svojom DVD prehrávači nastavte pomer strán obrazu na 16:9 (širokouhlý).</li> </ul>

9	Obraz je veľmi malý alebo veľmi veľký	<ul style="list-style-type: none"> <li>Adjust the zoom lever on the front of the projector. (X1160Z/ZC/PZ/PZC, X1260/Z/ZC/P/PZ/PZC/K/KC series)</li> <li>Projektor presuňte bližšie alebo ďalej od premietacej plochy.</li> <li>Na diaľkovom ovládači stlačte tlačidlo "MENU". Prejdite na "Image (Obraz) --&gt; Aspect Ratio (Pomer strán)" a vyskúšajte rôzne nastavenia, alebo nastavenie vykonajte priamo, stlačením tlačidla "Aspect Ratio (Pomer strán)" na diaľkovom ovládači.</li> </ul>
10	Obraz má šikmé okraje	<ul style="list-style-type: none"> <li>Ak je to možné, zmeňte polohu projektoru tak, aby smeroval na stred premietacej plochy.</li> <li>Na diaľkovom ovládači stlačte tlačidlo "Keystone <math>\Delta</math> / <math>\square</math>", a to dokiaľ nebudú bočné okraje vertikálne.</li> </ul>
11	Obraz je otočený	<ul style="list-style-type: none"> <li>Na OSD zvolte "Image (Obraz) --&gt; Projection (Premietanie)" a nastavte smer premietania.</li> </ul>

### Problémy s projektorom

#	Stav	Riešenie
1	Projektor neodpovedá na žiadny z ovládačov	Ak je to možné, projektor vypnite, následne odpojte sieťový kábel a pred opätovným pripojením k sieti vyčkajte aspoň 30 sekúnd.
2	Lampa sa vypálila alebo bolo počut' zvuk prasknutia	Akonáhle lampa dosiahne hornú hranicu svojej prevádzkovej životnosti, vypáli sa a môže vydat' hlasný zvuk prasknutia. Ak sa to stane, projektor nedokáže zapnúť až do výmeny modulu lampy. Lampu vymeňte podľa postupu, ktorý je uvedený v časti "Výmena lampy".

## Hlásenia OSD

#	Stav	Pripomienkové hlásenie
1	Hlásenie	<p data-bbox="394 268 880 288">Fan Fail (Chyba ventilátora) - ventilátor systému nefunguje.</p> <div data-bbox="443 316 882 368" style="background-color: #004a87; color: white; padding: 5px; text-align: center;"> <p data-bbox="574 325 751 357">Fan Fail. Lamp will automatically turn off soon.</p> </div> <p data-bbox="394 392 929 456">Projector Overheated (Projektor je prehriaty) - projektor presiahol svoju odporúčanú prevádzkovú teplotu a je potrebné nechať ho pred jeho ďalším používaním vychladnúť.</p> <div data-bbox="443 480 882 533" style="background-color: #004a87; color: white; padding: 5px; text-align: center;"> <p data-bbox="574 489 751 521">Projector Overheated. Lamp will automatically turn off soon.</p> </div> <p data-bbox="394 560 901 608">Replace the lamp (Vymeňte lampu) - lampa čoskoro dosiahne svoju maximálnu životnosť. Pripravte sa na jej skorú výmenu.</p> <div data-bbox="443 632 882 684" style="background-color: #004a87; color: white; padding: 5px; text-align: center;"> <p data-bbox="497 641 820 673">Lamp is approaching the end of its useful life in full power operation. Replacement suggested!</p> </div>

# Zoznam významov pre LED indikátory a alarmy

## LED hlásenia

Hlásenie	Power LED (LED indikátor napájania)	
	Červený	Modrý
Sieťová zástrčka	Blikanie rýchlosťou intervalu 100 ms	--
Pohotovostný režim	V	--
Hlavný vypínač v polohe ON (ZAP.)	--	V
Nový pokus pre lampu	--	Rýchlo blikajúci
Napájanie je vypnuté (stav ochladzovania)	Rýchlo blikajúci	--
Hlavný vypínač je polohe OFF (VYP.) : Ochladzovanie sa skončilo; pohotovostný režim	V	--
Chyba (chyba teploty)	Rýchlo blikajúca ČERVENÁ a následne trvalo svietiaci MODRÁ kontrolka.	
Chyba (chyba zablokovania ventilátora)	Rýchlo blikajúca ČERVENÁ a následne trvalo svietiaci MODRÁ kontrolka.	
Chyba (poškodenie lampy)	Rýchlo blikajúca MODRÁ a následne trvalo svietiaci ČERVENÁ kontrolka.	
Chyba (chyba farebnej palety)	Rýchlo blikajúca MODRÁ a následne trvalo svietiaci ČERVENÁ kontrolka.	



## Výmena lampy

Pomocou skrutkovača odskrutkujte skrutku(y) z krytu a vyťahnite lampu.

Projektor sám zistí životnosť lampy. Zobrazí sa hlásenie "**Lamp is approaching the end of its useful life in full power operation. Replacement Suggested! (Lampa sa približuje ku koncu svojej životnosti s rámci plnej prevádzky. Odporúča sa výmena!**". Ak uvidíte toto hlásenie, čo najskôr vymeňte lampu. Pred výmenou lampy nechajte projektor vychladnúť počas doby aspoň 30 minút.



**Výstraha:** Priestor uloženia lampy je horúci! Pred výmenou lampy ho nechajte vychladnúť.

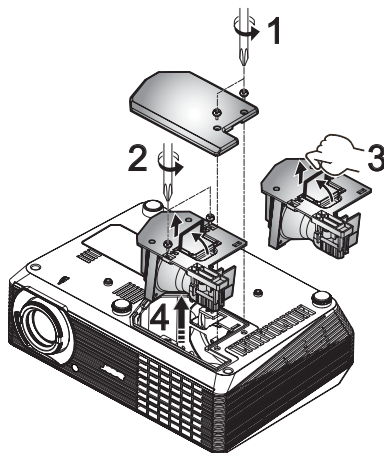

### Výmena lampy

- 1 Stlačením vypínača projektor vypnite.
- 2 Nechajte projektor chladnúť počas doby aspoň 30 minút.
- 3 Odpojte sieťový kábel.
- 4 Na odskrutkovanie skrutiek z krytu použite skrutkovač. (Obrázok č.1)
- 5 Vytlačte a odmontujte kryt.
- 6 Odskrutkujte dve skrutky, ktoré zaisťujú modul lampy (Obrázok č.2) a vyťahnite tyč lampy. (Obrázok č.3)
- 7 Silou vyťahnite modul lampy. (Obrázok č.4)

Spätné namontovanie modulu lampy vykonáte opačným poradím krokov.



**Výstraha:** Aby ste znížili riziko osobného poranenia, nenechajte spadnúť modul lampy, ani sa nedotýkajte žiarovky lampy. Žiarovka sa môže rozbiť a spôsobiť poranenie ak spadne.

## Inštalácia na stop

Ak si želáte projektor nainštalovať pomocou konštrukcie umiestnenej na strop, postupujte podľa dolu uvedených krokov:

- 1 Na pevnej a nepoškodenej časti stropu vyvrtajte štyri diery a namontujte montážnu základňu.

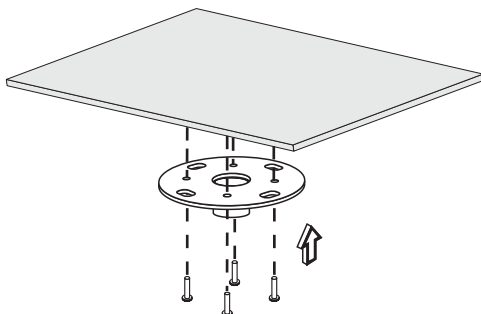

**Poznámka:** Skrutky nie sú súčasťou balenia. Pre svoj typ stropu zaobstarajte vhodné skrutky.

- 2 Pomocou štyroch skrutiek s valcovou hlavou vhodného typu priskrutkujte tyč pre umiestnenie na strop.

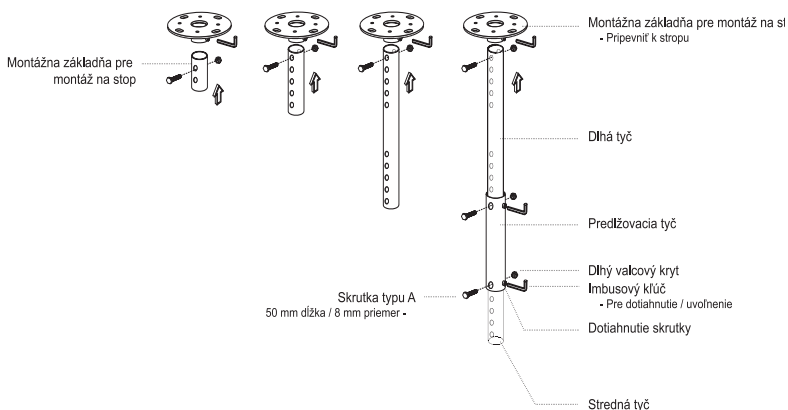

- 3 Pre namontovanie projektora k spone pre osadenie na strop použite pre veľkosť projektora správny počet skrutiek.

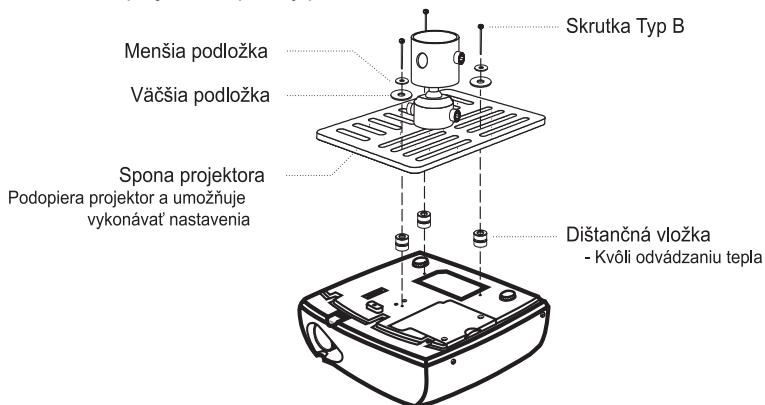

**Poznámka:** Odporúča sa, aby ste medzi sponou a projektorom nechali dostatočnú medzeru kvôli správne odvádzaniu tepla. Ak považujete za potrebné, kvôli dodatočnej opore použite dve podložky.

- 4 Sponu pre upevnenie na strop primontujte k lište pre umiestnenie na strop.

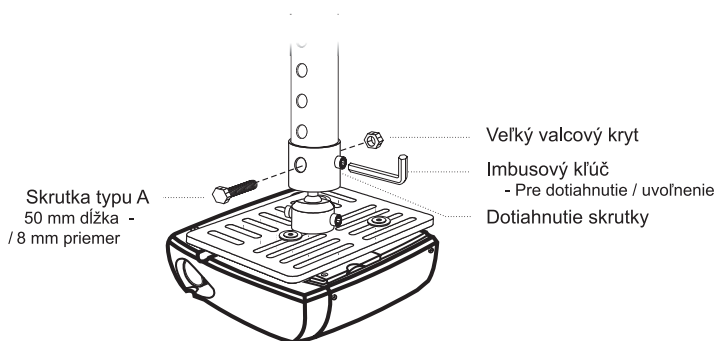

5 Podľa potreby nastavte uhol a polohu.

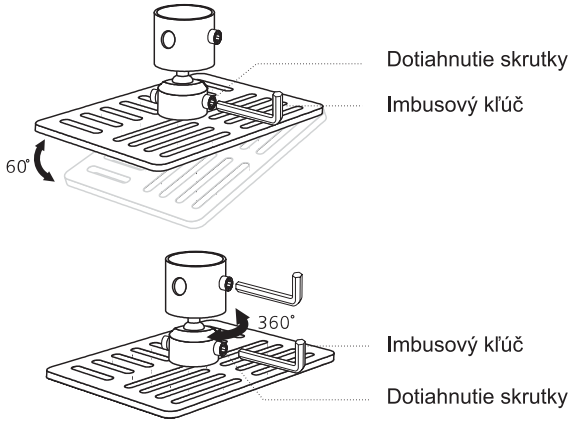

**Poznámka:** Vhodný typ skrutky a podložky pre každý model je uvedený v dolu uvedenej tabuľke. V balíku so skrutkami nájdete skrutky priemeru 3 mm.

Modely	Skrutka Typ B		Typ podložky	
	Priemer (mm)	Dĺžka (mm)	Veľká	Malá
X1160/Z/ZC/P/PZ/ PZC, X1260/Z/ZC/ P/PZ/PZC/K/KC	3	20	V	V

ŠPECIFIKÁCIE SKRUTIEK M3 x 20 mm

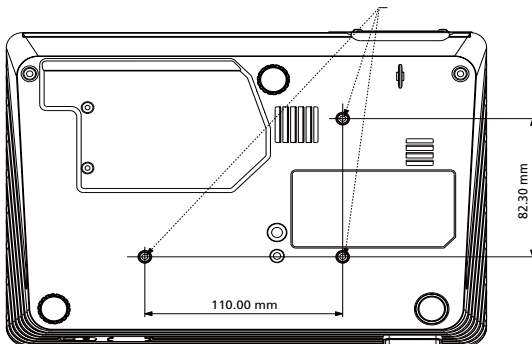

## Špecifikácie

Dolu uvedené špecifikácie podliehajú zmenám bez predchádzajúceho upozornenia. Aktuálne špecifikácie nájdete v marketingových špecifikáciách publikovaných spoločnosťou Acer.

Projekčný systém	Technológia DLP®
Rozlíšenie	X1160/Z/ZC/P/PZ/PZC: Prirodzené: SVGA (800 x 600) , Maximálne: SXGA (1280 x 1024), WXGA+ (1440 x 900) X1260/Z/ZC/P/PZ/PZC/K/KC: Prirodzené: XGA (1024 x 768), Maximálne: SXGA+ (1400 x 1050), WXGA+ (1440 x 900)
Kompatibilita počítača	PC značky IBM a kompatibilné, Apple Macintosh, štandardy iMac a VESA: SXGA, XGA, VGA, SVGA, SXGA+, WXGA, WXGA+
Kompatibilita videa	NTSC (3,58/4,43), PAL (B/D/G/H/I/M/N), SECAM (B/D/G/K/K1/L), HDTV (720p, 1080i), EDTV (480p, 576p), SDTV (480i, 576i)
Pomer strán	4:3 (prirodzený), 16:9
Zobraziteľné farby	16,7 miliónov farieb
Projekčný objektív	X1160/P: F/ 2,41, f = 21,79mm, manuálne zaostrenie X1160/Z/ZC/PZ/PZC, X1260/Z/ZC/P/PZ/PZC/K/KC: F/ 2,41 - 2,55, f = 21,79 mm - 23,99 mm, objektív s manuálnym priblížením 1,1 X
Rozmer premietacej plochy (uhlopriečka)	X1160/P: 25" (0,64 m) - 303" (7,70 m) X1160/Z/ZC/PZ/PZC, X1260/Z/ZC/P/PZ/PZC/K/KC: 23" (0,58 m) - 303" (7,70 m)
Projekčná vzdialenosť	3,3' (1,0 m) - 39,4' (12,0 m)
Pomer premietacej vzdialenosti	X1160/P: 50"pri 2m (1,95 : 1) X1160/Z/ZC/PZ/PZC, X1260/Z/ZC/P/PZ/PZC/K/KC: 50"pri 2m (1,95 - 2,15 : 1)
Horizontálna rýchlosť snímania	X1160/Z/ZC/P/PZ/PZC: 31k - 69 kHz X1260/Z/ZC/P/PZ/PZC/K/KC: 31k - 80 kHz
Vertikálna obnovovacia rýchlosť snímania	50 - 85 Hz
Typ lampy	X1160/Z/ZC, X1260/Z/ZC: 160 W užívateľom vymeniteľná lampa X1160P/PZ/PZC, X1260P/PZ/PZC/K/KC: 180 W užívateľom vymeniteľná lampa
Úprava základne	+/- 40 stupňov
Audio	Interný reproduktor s výkonom 2 W (Séria X1260/Z/ZC/P/PZ/PZC/K/KC)
Hmotnosť	2,3 Kg (5 libier)
Rozmery (š x h x v)	267 mm x 187 mm x 80 mm (10,5" x 7,4" x 3,1")
Digitálne priblíženie	2x
Napájanie	Automatické prepnutie prívodu striedavého prúdu 100 - 240 V
Spotreba energie	X1160/Z/ZC, X1260/Z/ZC: 225W X1160P/PZ/PZC, X1260P/PZ/PZC/K/KC: 250W
Prevádzková teplota	5°C až 35°C / 41°F až 95°F

## Konektory I/O

- Siet'ová zásuvka 1x
- VGA vstup 1 x
- Kompozitné video 1 x
- S-Video 1 x
- USB 1 x: pre diaľkové ovládanie počítačom

**Dolu uvedené položky sa vzťahujú iba pre sériu X1260/Z/ZC/P/PZ/PZC/K/KC:**

- RS232 x 1
- VGA výstup x 1
- 3,5 mm vstupný audio konektor x 1

## Obsah štandardného balenia

- Siet'ový kábel pre prívod striedavého prúdu 1 x
- VGA kábel 1 x
- Kábel pre kompozitné video 1 x
- Diaľkový ovládač 1 x
- Batéria 1 x (pre diaľkový ovládač)
- Návod na obsluhu (CD-ROM) 1 x
- Návod na rýchle spustenie 1 x
- Bezpečnostná karta 1 x

**Dolu uvedená položka je iba pre série X1160Z/ZC/PZ/PZC, X1260/Z/ZC/P/PZ/PZC/K/KC:**

- Taška na prenášanie 1 x

\* Dizajn a špecifikácie podliehajú zmenám bez predchádzajúceho upozornenia.

# Režimy kompatibility

## A. VGA analógový

### 1 VGA analógový - signál PC

Režimy	Rozlíšenie	V. kmitočet [Hz]	H. kmitočet [KHz]
VGA	640x480	60	31,5
	640x480	72	37,9
	640x480	75	37,5
	640x480	85	43,3
	720x400	70	31,5
	720x400	85	37,9
SVGA	800x600	56	35,1
	800x600	60	37,9
	800x600	72	48,1
	800x600	75	46,9
	800x600	85	53,7
	832x624	75	49,7
XGA	1024x768	60	48,4
	1024x768	70	56,5
	1024x768	75	60,0
	1024x768	85	68,7
SXGA	1152x864	70	63,8
	1152x864	75	67,5
	*1152x864	85	77,1
	1280X1024	60	64,0
	*1280X1024	72	77,0
	*1280X1024	75	80,0
QuadVGA	1280x960	60	60,0
	*1280x960	75	75,2
SXGA+	*1400x1050	60	65,3
Power Mac G4	640x480	66,6(67)	34,9
	800x600	60	37,9
	1024x768	60	48,4
	1152x870	75	68,7
	*1280x960	75	75,0



**Poznámka:** "\*" Séria X1260/Z/ZC/P/PZ/PZC/K/KC

PowerBook G4	640x480	60	31,4
	640x480	66,6(67)	34,9
	800x600	60	37,9
	1024x768	60	48,4
	1152x870	75	68,7
	*1280x960	75	75,0
i Mac DV(G3)	1024x768	75	60,0

## 2 VGA analógový - zložená širokouhlá synchronizácia

Režim	Rozlíšenie	V. kmitočet [Hz]	H. kmitočet [KHz]
WXGA	1280x768	60	47,8
	1280x768	75	60,3
	*1280x768	85	68,6
	1280x720	60	44,8
	1280x800	60	49,6
	1440x900	60	59,9



-----

**Poznámka:** "\*" Séria X1260/Z/ZC/P/PZ/PZC/K/KC



# Nariadenia a bezpečnostné vyhlásenia

## Prehlásenie o zhode s FCC

Toto zariadenie bolo preskúšané a bolo zistené, že je v zhode s limitnými hodnotami pre digitálne zariadenia triedy B, a to v súlade s časťou 15 Pravidiel FCC. Tieto medzné hodnoty sú navrhnuté tak, aby poskytovali rozumnú ochranu proti rušivému vplyvu v bytovej zástavbe. Toto zariadenie generuje, využíva a môže aj vyžarovať energiu s rádiovou frekvenciou, a ak nie je nainštalované a nepoužíva sa v súlade s týmito inštrukciami, môže spôsobovať škodlivé rušenie rádiových komunikácií.

Neexistuje však žiadna záruka, že sa pri danej inštalácii nevyskytne takáto interferencia. Ak toto zariadenie ruší rádiový či televízny príjem, čo zistíte tým, že ho vypnete a zapnete,

užívateľ sa môže pokúsiť odstrániť rušenie jedným alebo viacerými z nasledujúcich opatrení:

- Zmeniť orientáciu alebo polohu antény pre príjem.
- Zvýšiť odstup medzi zariadením a prijímačom.
- Pripojiť zariadenie do zástrčky v inom obvode než je pripojený prijímač.
- Prekonzultujte túto náležitosť s dodávateľom alebo skúseným rádiovým alebo televíznym technikom, ktorý Vám pomôže.

## Poznámka: Tienené káble

Všetky pripojenia k iným zariadeniam výpočtovej techniky musia byť zrealizované pomocou tienených káblov, aby sa takto zachoval súlad s nariadeniami FCC.

## Poznámka: Periférne zariadenia

K tomuto zariadeniu možno pripájať jedine periférne zariadenia (vstupné/výstupné zariadenia, terminály, tlačiarne, atď.) s certifikátom zhody s medznými hodnotami triedy B. Prevádzka v spojení s nie certifikovanými periférnymi zariadeniami bude mať zvyčajne za následok rušenie rozhlasového a televízneho príjmu.

## Výstraha

Zmeny a úpravy, ktoré nie sú výslovne povolené výrobcom, môžu spôsobiť zánik oprávnenia používateľa na prevádzkovanie tohto zariadenia, ktoré vydáva americký Federálny výbor pre telekomunikácie.

## Prevádzkové podmienky

Toto zariadenie je v súlade s časťou 15 Pravidiel FCC. Prevádzka podlieha dvom nasledujúcim podmienkam: (1) Toto zariadenie môže spôsobiť škodlivú interferenciu a (2) toto zariadenie musí akceptovať akúkoľvek prijímanú interferenciu, a to vrátane interferencie, ktorá môže spôsobiť neželateľnú prevádzku.

## Poznámka: Užívateľia v Kanade

Tento digitálny prístroj triedy B je v súlade s kanadskou normou ICES-003.

## Remarque à l'intention des utilisateurs canadiens

Cet appareil numérique de la classe B est conforme à la norme NMB-003 du Canada.

## Kanada — zariadenia na rádiovú komunikáciu s nízkym výkonom

### nevyžadujúce vydanie licencie (RSS-210)

#### a Všeobecné informácie

Prevádzka podlieha dvom nasledujúcim podmienkam:

1. Toto zariadenie nesmie spôsobiť interferenciu a
2. Toto zariadenie musí akceptovať prijatú interferenciu, a to vrátane interferencie, ktorá môže spôsobiť neželateľnú činnosť zariadenia.

#### b Prevádzka v pásme 2,4 GHz

Kvôli zabráneniu vzniku interferencie so službami vykonávanými na základe vydania licencie je toto zariadenie určené na používanie vo vnútri, pričom jeho inštalácia v exteriéri podlieha vydaniu licencie.

## Prehlásenie o zhode pre krajiny EÚ

Spoločnosť Acer týmto prehlasuje, že táto séria projektorov je v zhode so základnými požiadavkami a ostatnými príslušnými ustanoveniami smernice 1999/5/EC. (Kompletnú dokumentáciu nájdete na stránke <http://global.acer.com/support/certificate.htm>.)

Zhoda s ruskou regulačnou certifikáciou



ME61

## Regulačné vyhlásenie pre rádiové zariadenie



**Poznámka:** Dolu uvedená regulačná informácia sa týka iba modelov vybavených bezdrôtovou LAN a/alebo Bluetooth.

## Všeobecne

Tento výrobok je v zhode s normami týkajúcimi sa rozhlasovej frekvencie a bezpečnosti platnými v ktorejkoľvek z krajín alebo regiónov, v ktorých bol schválený pre bezdrôtové použitie. Na základe konfigurácie tento výrobok môže ale nemusí obsahovať bezdrôtové rádiové zariadenia (ako je napríklad modul bezdrôtovej LAN a/alebo Bluetooth). Dolu uvedené informácie sú platné pre výrobky s takýmito zariadeniami.

## Európska únia (EÚ)

Smernica R&TTE 1999/5/EC - atest na základe zhody s nasledujúcimi harmonizovanými normami:

- **Článok 3.1(a) Zdravie a bezpečnosť**
  - EN60950-1:2001
  - EN50371:2002 (SAR, všeobecné zariadenie využívajúce FR)
- **Článok 3.1(b) EMC**
  - EN301 489-1 V1.4.1 (všeobecné technické požiadavky)
  - EN301 489-3 V1.4.1 (pre zariadenia s malým rozsahom)
  - EN301 489-17 V1.2.1 (pre zariadenia prenosu údajov pomocou širokopásmového kanála a zariadenia HIPETLAN)
- **Článok 3.2 Širokospektrálne využitia**
  - EN300 220-1 V1.3.1 (pre zariadenia s malým rozsahom, 25~1000MHz, časť 1)
  - EN300 220-2 V2.1.1 (pre zariadenia s malým rozsahom, 25~1000MHz, časť 3)
  - EN300 440-2 V1.1.2 (pre zariadenia s malým rozsahom, 1G~20 GMHz, časť 2)
  - EN300 328 V1.6.1 (pre zariadenia na prenos údajov fungujúce v pásme ISM 2,4 GHz)
  - EN301 893 V1.2.3 (vysoko výkonné RLAN 5GHz)

## Zoznam príslušných krajín

Členské štáty EÚ k máju 2004: Belgicko, Dánsko, Nemecko, Grécko, Španielsko, Francúzsko, Írsko, Taliansko, Luxembursko, Holandsko, Rakúsko, Portugalsko, Fínsko, Švédsko, Veľká Británia, Estónsko, Litva, Lotyšsko, Poľsko, Maďarsko, Česká republika, Slovenská republika, Slovinsko, Cyprus a Malta.. Použitie je dovolené v krajinách Európskej únie ako aj v Nórsku, Švédsku, na Islande a v Lichtenštajnsku. Toto zariadenie musí byť používané presne podľa nariadení a obmedzení platných v krajine používania. Viac informácií získate na miestnom úrade v krajine použitia.



**Acer America Corporation**  
 333 West San Carlos St., San Jose  
 CA 95110, U. S. A.  
 Tel : 254-298-4000  
 Fax : 254-298-4147  
[www.acer.com](http://www.acer.com)



**Federal Communications Commission  
 Declaration of Conformity**

This device complies with Part 15 of the FCC Rules. Operation is subject to the following two conditions: (1) this device may not cause harmful interference, and (2) this device must accept any interference received, including interference that may cause undesired operation.

The following local Manufacturer / Importer is responsible for this declaration:

Product:	DLP Projector
Model Number:	DSV0705/DSV0708/DSV0809/ DNX0810/D7P0715
Machine Type:	X1160/Z/ZC/P/PZ/PZC, X1260/Z/ZC/P/PZ/PZC/K/KC series
Name of Responsible Party:	Acer America Corporation
Address of Responsible Party:	333 West San Carlos St. San Jose, CA 95110 U. S. A.
Contact Person:	Acer Representative
Phone No.:	254-298-4000
Fax No.:	254-298-4147



**Acer Incorporated**  
8F, 88, Sec. 1, Hsin Tai Wu Rd., Hsichih  
Taipei Hsien 221, Taiwan

## Declaration of Conformity

**We,**  
**Acer Incorporated**  
8F, 88, Sec. 1, Hsin Tai Wu Rd., Hsichih, Taipei Hsien 221, Taiwan

Contact Person: Mr. Easy Lai  
Tel: 886-2-8691-3089 Fax: 886-2-8691-3120  
E-mail: [easy\\_lai@acer.com.tw](mailto:easy_lai@acer.com.tw)

Hereby declare that:

**Product:** DLP Projector  
**Trade Name:** Acer  
**Model Number:** DSV0705/DSV0708/DSV0809/DNX0810/D7P0715  
**Machine Type:** X1160/Z/ZC/P/PZ/PZC, X1260/Z/ZC/P/PZ/PZC/K/KC series

Is compliant with the essential requirements and other relevant provisions of the following EC directives and that all the necessary steps have been taken and are in force to assure that production units of the same product will continue comply with the requirements.

**EMC Directive 2004/108/EC as attested by conformity with the following harmonized standards:**

- EN55022: 2006, AS/NZS CISPR22: 2006, Class B
- EN55024: 1998 + A1: 2001 + A2:2003
- EN61000-3-2: 2006, Class A
- EN61000-3-3: 1995 + A1: 2001+A2: 2005

**Low Voltage Directive 2006/95/EC as attested by conformity with the following harmonized standard:**

- EN60950-1: 2001 + A11: 2004

**Council Decision 98/482/EC (CTR21) for pan- European single terminal connection to the Public Switched Telephone Network (PSTN).**

**RoHS Directive 2002/95/EC on the Restriction of the Use of certain Hazardous Substances in Electrical and Electronic Equipment**

**The standards listed below are applied to the product if built with WLAN module or wireless keyboard and mouse.**

**R&TTE Directive 1999/5/EC as attested by conformity with the following harmonized standard:**

- **Article 3.1(a) Health and Safety**
  - EN60950-1:2001 + A11:2004
  - EN50371:2002
- **Article 3.1(b) EMC**
  - EN301 489-1 V1.6.1
  - EN301 489-17 V1.2.1
- **Article 3.2 Spectrum Usages**
  - EN300 328 V1.7.1
  - EN301 893 V1.4.1 (Applicable to 5GHz high performance RLAN).

**Year to begin affixing CE marking 2008.**

*Easy Lai*

Easy Lai, Manager  
Regulation Center, Acer Inc.