

# **Acer MP110**

**Руководство**  
*Версия 1.0*

**acer**

## **Собственность версии**

Версия 2006 принадлежит Асег. Нельзя копировать, передавать, проводить микширование или хранить любую часть из этого издания в какой-то системе индексирования или переводить её на любом языке через электронный, механический, магнитный, оптический, химический, ручкой или другие вид без провидческого письменного разрешения АОО Асег компьютер.

## **Освободить обязанность**

Для содержания этого руководства, болк Асег не выставить поручительство чётко или суггестивно. Софт в руководстве является чем, что продается и дается право с этой продукцией. В процессе использования, если возникнуть нанушение или брак из-за софта, покупатель ( а не компания, его экспедиция или торговец) будет нести все платы ремонта, или другие акцессорные или отдаленные платы из-за любого брака софта. У АОО Асег компьютера имеет право, что заправить и переправить это руководство в любое время, и у Асег нет обязанность, что извещать эти поправки любому человеку.

Марка и название продукции в этом руководстве является маркой и/или зарегистрированной маркой собственника.

Марка и название продукции в этом руководстве является маркой и/или зарегистрированной маркой собственника.

# Оглавление

1. Заявка безопасности-----	2
2. Описание продукции -----	2
2-1 Главная особенность -----	2
2-2 Место кнопки-----	3
2-3 Поковка/аксессуарная продукция -----	4
2-4 Установить привод USB-----	4
2-5 Присоединить и отсоединить USB-----	5
3. Функция -----	5
3-1 Основная операция-----	5
3-2 Музыкальная модель -----	6
3-3 Звуковая модель -----	7
3-4 Записанная (записывающая) модел -----	8
3-5 Установка -----	8
3-6 Выпускать документ -----	12
3-7 О продукции-----	13
3-8 Выход -----	13
4. Функция DRM музыкального dwonload-----	13
5. Нередкая проблема -----	16
6. Норма продукции -----	17

## 1. Заявка безопасности

- I. Прочитайте полно и внимательно это руководство безопасности.
- II. Сохраните это руководство для будущей сссылки.
- III. Защитить продукцию от влаги.
- IV. Защитить продукцию от солнца.
- V. Защитить продукцию от жидкости: иначе будет возникнуть вред или электротравку.
- VI. Если возникнуть следующее состояние, сдавать MP110 специалисту:
  - Жидкость проникнет в продукцию.
  - Влага проникнет в продукцию.
  - Продукция работает аномально, или продукцию нельзя возвращает в нормальное положение по этому руководству.
  - Продукция выпадает из высоты.
- VII. Нельзя использоваться MP110 на следующем положении:
  - ◆ Вести автомашину
  - ◆ Проводить опасную работу
  - ◆ Идти на улице
  - ◆ На любом опасном положении
- VIII. Если вы ходите проводить форматор MP110, выбирает FAT для форматора.
- IX. Вычистить продукцию податливое мокрое салфеткой а не жидкостью или распылом.
- X. Когда вы используетесь наушником, надо регулировать продукцию до удобного ГРОМ для того, защитить ваш ухо.
- XI. Заметка: надо использоваться годную батарею по указанию руководства, иначе будет возникнуть взрыв!
- XII. Нельзя потерять отработанную батарею в урну, надо использоваться ей возвратно.

## 2. Описание продукции

Благодарить вам, что купили продукцию MP110. На этой продукции выявит главное меню, подменю, название песни, слово песни и информацию ID3. У неё идеальная акустика, высоко-прочный и изящный вид. Мы желаем, что эта продукция будет проводить вам лучшее ощущение в цифровой эре.

### 2-1 Главная особенность

- **ИНД-жидко-кристаллический** показ с 7 цветом.
- **Играть звук**-поддержать многие музыкальные формы, включая MP3, WMDR10 WMA.
- **U-диск без привода**-не требовать любую программу админа, вам можно проводить документ через “ мой компьютер ” - “ передвижной диск ” . Не требовать приводную программу для Windows 2000 или выше версии.
- **ЗП/повторение**-разрешить записать внешний звуку на форму WAV и АСТ через МК, вам можно выбирать частное и относительное повторение для того, что любоваться истинным цифровым повторением.
- **7 EQ модель**-общая модель, жок, джаз, низ, классицизм и свои настрйК
- **Многообразная модель работы** – номально, повторить одну песню, повторить все песни, играть сводно и перелистать.
- **Многие язык** –включая английский язык, французский язык, немецкий язык, итальянский язык, русский язык и испанский язык.

## 2-2 Место кнопки

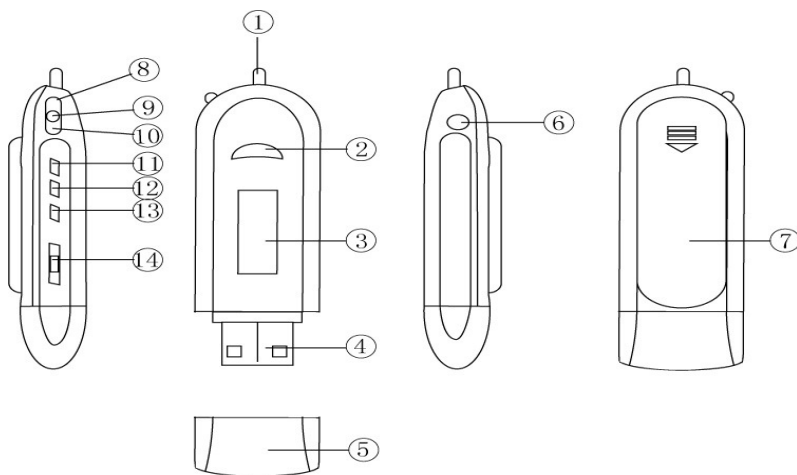

- 1 кольцо для ленты
- 2 включать/выключать/играть/приостанавливать/стихать
- 3 решетка LCD
- 4 USB разъём
- 5 USB крышка
- 6 гнездо наушника
- 7 бачек батареи
- 8 направо (следующее)
- 9 кнопка мени
- 10 налево (передное)
- 11 ЗП/А-В повторить
- 12 ГРОМ +
- 13 ГРОМ -
- 14 включатель запираия

### 2-2-1 Кнопка, выключатель и клемма

У этой продукции 5 кнопок и 1 выключатель:

- Кнопка включать/выключать/играть/приостанавливать/стихать: нажимать эту кнопку долго для включать и выключать, нажимать эту кнопку коротко для играть, приостанавливать и стихать.
  - Кнопка мени: на модели музыки или звука, нажимать эту кнопку коротко для ввозить глвное меню.  
На модели главного мени, нажимать эту кнопку для ввозсть подменю.
  - Направо (следующее): на модели музыки и звука, нажимать эту кнопку коротко для вступить следующую песню, нажимать эту кнопку долго для играть быстро. На модели главного мени, нажимать эту кнопку для выбирать меню.
  - Налево (передное): на модели музыки и звука, нажимать эту кнопку коротко для вступить передную песню, нажимать эту кнопку долго для пятиться быстро. На модели галвного мени, нажимать эту кнопку для выбирать меню.
  - ЗП/А-В повторить/играть: на модели приостанавливать/стихать, нажимать эту кнопку долго для записать. На модель стихать, нажимать эту кнопку коротко для изменить модель. На меодель играть/приостанавливать, нажимать кнопку коротко для ввозить модель А-В повторить. На модель играть, нажимать эту кнопку долго для изменить модель EQ.
  - ГРОМ+: На модлеь музыки, нажимать эту кнопку для увеличить ГРОМ.
  - ГРОМ-: На модлеь музыки, нажимать эту кнопку для сбавлять ГРОМ.
- Заметка: На интерфазе мени, нажимать этк кнопку которко для возвращать старное мень или модель быстро.
- Включатель запираия: замкнуть кнопку.

Заметка: вам можно нажимать кнопку коротко, долго или замкнуть кнопку по следующему видом:

Нажимать кнопку коротко: нажимать кнопку за 2 секунды.

Нажимать кнопку долго: нажимать кнопку выше 2 секунды.

Замкнуть кнопку: нажимать кнопку до того, что выявить ожидаемый эффект.

### 2-2-2 Клемма:

- USB: нормальная USB клемма
- Наушник: нормальное гнездо наушника

### 2-2-3 Записать

- МК: вход

## 2-3 Поковка/аксессуарная продукция

Утвердите у поковки и аксессуарной продукции следующее содержание:

- ✓ Acer MP110
- ✓ Установить CD
- ✓ AAA батарея
- ✓ Наушник
- ✓ Быстрое ведение

## 2-4 Установить привод USB

Только для системы windows98 и windows 98 se нужно установить привод по следующему переделу:

Ввернуть CD компьютер, и он работает автоматически. Интерфаза как следующее:



Выбирать <установить>, и установить привод по подсказу. Потом надо переотпирать компьютер.

Подтвердить установку привода USB

Присоединить MP110 с компьютером через ЧМ USB

Выбрать “панель управления”, “система”, и входить в “диспетчер прибора”, на экране будет выявить следующую информацию:

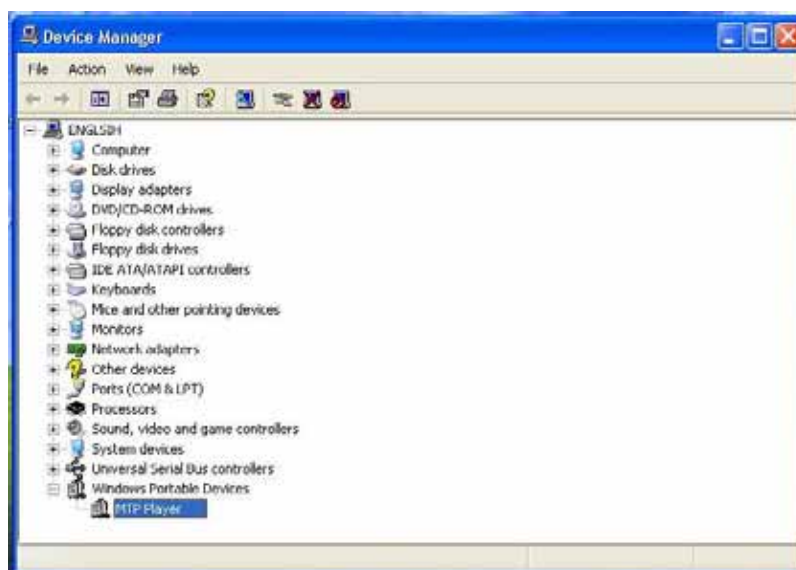

Выбрать “привод диска” и на экране будет выявить привод USB.

**Заметка:** если на экране не выявит предыдущую информацию, то сгружать привод USB, потом установить его снова.

## 2-5 Присоединить и отсоединить USB

### 2-5-1 Когда присоединить MP3 с компьютером, на LCD выявит следующую карту:

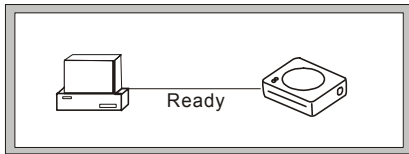

Когда MP3 пишет или читает данные, на LCD выявит следующую карту:

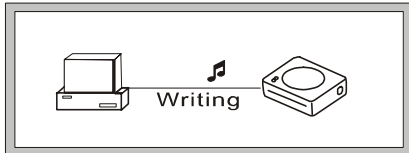

Нельзя вырвать MP3 из PC когда MP3 пишет или читает данные, иначе вы будите потерять ваше данные.

### 2-5-2 Отсоединить USB из PC безопасно

1) Выбрать знак прибора на Windows задача-баре правой кнопкой, и выбрать **отсоединить** **хардвер безопасно**.

2)Выбирать соответственный хардвер, и выбирать кнопку **стоп**.

3)Выбирать привод, и выбирать **ОК**

4)Выбирать **закрывать**, и выполнить этот процесс.

**Предупреждение:** если вы отсоединить продукцию из компьютера против предыдущего передела, можит быть стравить продукцию.

## 3. Функция

### 3-1 Основная операция

#### I. Включать/Выключать

Прижимать кнопку ИГРАТЬ, включать MP3





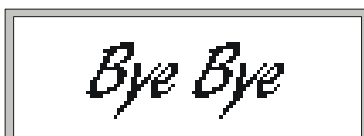



На положении включения, прижимать кнопку ИГРАТЬ, выключать MP3.



## II. Выбирать функцию

На главном мени, листовать эти модели кнопкой налево и направо. Потом нажимать кнопку мени коротко и выбирать нужную модель, и на экране выисит соответственное содержание.

	Музыка		файл
	Звук		
	Записать		Выход
	Установка		

### 3-2 Музыкальная модель

В этой музыкальной модели, системе можно играть MP3, WMA и DRM10.

#### I. Описание интерфейса

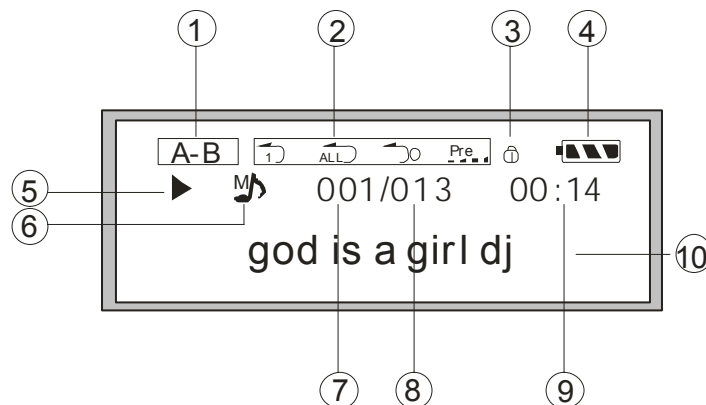

S/N	Дескрипция	S/N	Дескрипция
1	Знак А-В повторить	6	Знак музыки
2	Повторная модель	7	S/N настоящей музыки/звука
3	Знак запирания	8	Число документа музыки/звука
4	Указатель батареи	9	Время передачи
5	Положение игры	10	ID3 информация



## II. Положение игры

### Основная функция

Когда включать MP3, нажимать кнопку ИГРАТЬ, играть музыку.



Толкать кнопку мени налево или направо для выбирать нужную песню.

Толкать кнопку мени налево или направо, и прижимать её для играть или отступить музыку быстро.

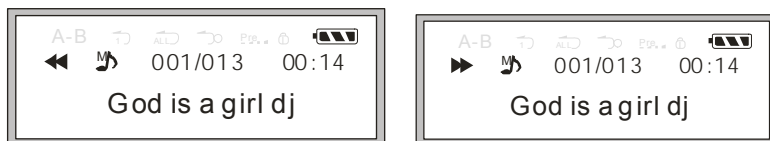

Когда играть музыку, нажимать кнопку ИГРАТЬ для приостанавливать или перестать играть. Вам можно увеличить или сбавлять ГРОМ кнопкой (+) и (-), на экране LCD выявит уровень ГРОМ.

### Установить модель A-B повторения

На положении включения, на модель игры, нажимать кнопку мени для установка A, на LCD выявит A-, потом нажимать кнопку мени для установка B, на LCD выясит A-B. MP3 повторить часть A-B. Нажимать кнопку мени, MP3 выйдет из модели повторения. На игры, вам можно нажимать кнопку мени для установка A, на LCD выявит A-, потом нажимать кнопку мени для установка B, на LCD выясит A-B. MP3 повторить часть A-B.

### 3-3 Звуковая модель

Нажимать кнопку ИГРАТЬ для включить MP3, нажимать кнопку мени и вступить меню. Толкать кнопку мени выбирать звук, потом нажимать кнопку мени для утверждения.

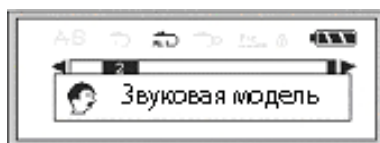

На экране LCD выявит число хранимой записи.

Толкать кнопку мени слева или направо, выбирать хранимый документ и нажимать кнопку ИГРАТЬ, играть музыку.

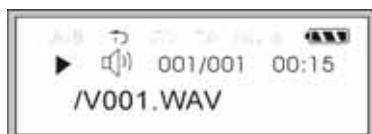

Нажимать кнопку мени для выхода, и возвращать в главное меню.

### 3-4 Записанная (записывающая) модел

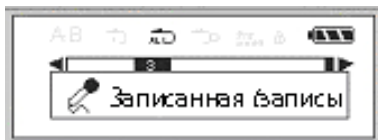

Нажимать кнопку мени для ввозить положени записи, начинает запись и нажимать кнопку ИГРАТЬ для стопа.

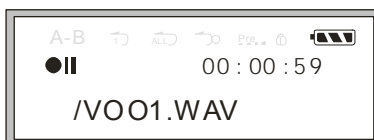
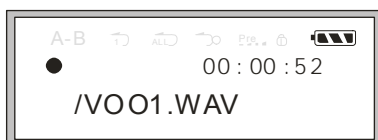

Нажимать кнопку мени выйти из моделиа и сохранить записывающий документ.

На модели музыки/звука, нажимать кнопку запись долко для записи, потом нажимать кнопку мени выйти из моделиа записи, возвращать в моделиа звука. Нажимать кнопку ИГРАТЬ, играть последний записывающий документ.

### 3-5 Установка

В этой части включая модель игры, установка EQ, контраст, свет, цвет, электропитание, запись, язык и выход.

#### I. Играть модель

Если вы ходите слушать одну песню ещё раз или слушать каждую песню 10 секунд, выбиарт слудующую модель:

Нажимать кнопку мени и вступить главное меню.

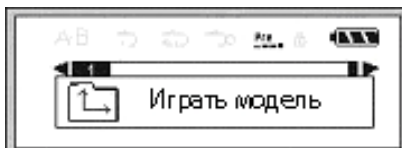

Выбирать модель установки кнопкой мени и ввозить модель игры кнопкой мени.

Нажимать кнопку мени утверждать нужную модель.

Играть модель включая:

- общая модель: играть все музыку порядково один раз, потом стоп.

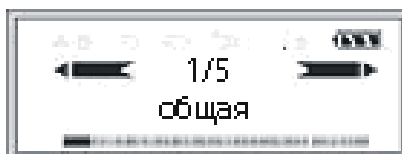

- Повторить одну песню: повторить настоящую музыку.

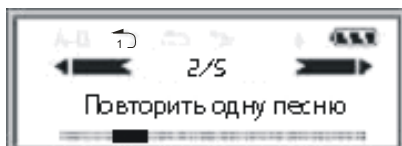

- Повторить все: повторить все музыку порядково.



- Затворять играть: повторить случайно все музыку.



- Перелистать: Играть каждую песню на 10 секунд до последней песни.

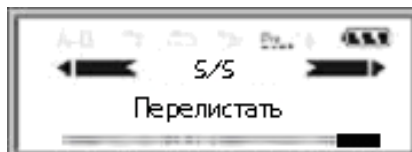

Нажимать кнопку мени, возвращать в старшее меню.

## II. EQ

Вам можно любоваться 7 звуковым эффектом через модель EQ.

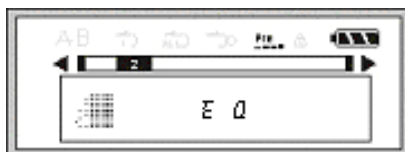

Вступить в модель EQ, выбирать самую любимую модель EQ, и утверждать её. Эти модели являются: общая модель, жок, джаз, низ, классицизм и свои настрйК.

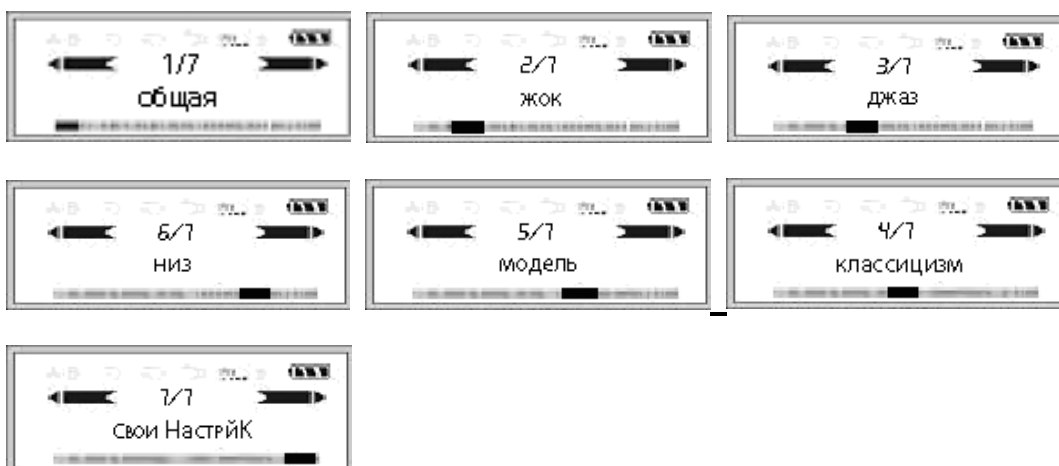

### III. Контраст

Выбирать меню контраста для регулировать контраста.



На модели установки, толкать кнопку мени налево или направо и выбирать контраст, потом нажимать кнопку мени вступить в модель контраст.

Толкать кнопку налево или направо для регулирования, нажимать кнопку мени для утверждения.

### IV. Свет

Вам можно установить время света.

Нажимать кнопку мени, вступить меню.



У MP3 пять моделей: 5 секунд, 10 секунд, 30 секунд, навсегда и выключение.

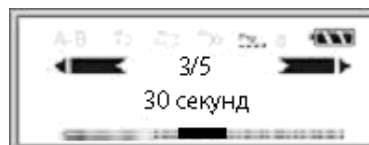
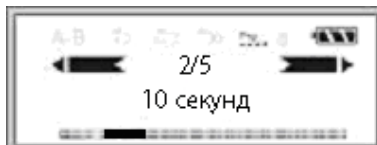
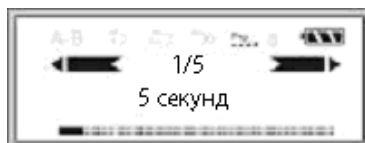

Толкать кнопку мени, выбирать модель света, нажимать кнопку мени вступить в меню света. Нажимать кнопку мени, утверждать время света.

Если выбирать " навсегда ", свет загорается навсегда.

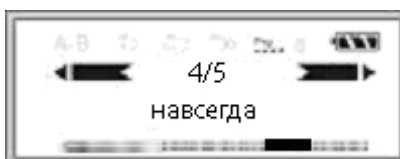

Выбирать " выключение " выключить свет.

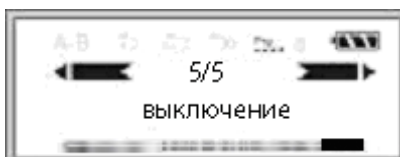

### V. Цвет

Нажимать кнопку мени, вступить устновку света.



Включая 7 цветов: красно-жёлтый, фиолетовый, красный, синий-зелёный, зелёный, синий, белый.

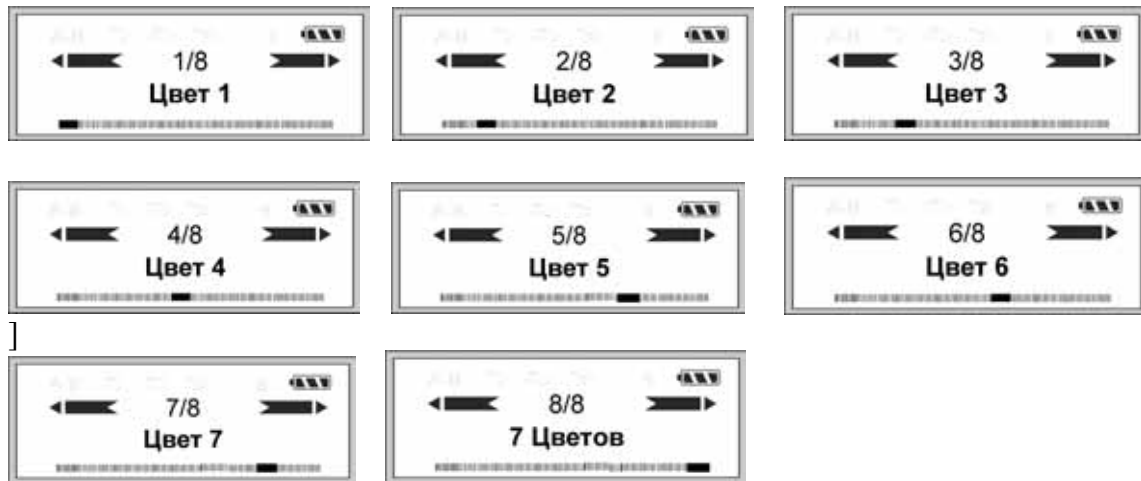

## VI. Электропитание

На модели установки, толкать кнопку мени налево или направо, выбрать электропитание, нажимать кнопку модели и вступить.

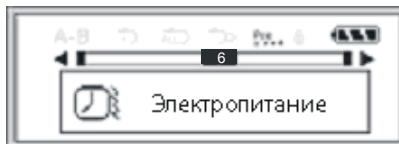

Если вы не установите MP3 в заданное время, MP3 выключится автоматически. Вступайте в меню электропитания, и выбирать время автоматического выключения.

Нажимать кнопку мени для утверждения. Меню электропитания включая:

Если вы выбираете “запрет”, MP3 будет не выключится автоматически.

Запрет
1 мин
2 мин
5 мин
10 мин

## VII. Установка записи

На состоянии установления, толкать кнопку MODE направо или налево для селектирования установки REC. Потом нажать кнопку MODE для входа.

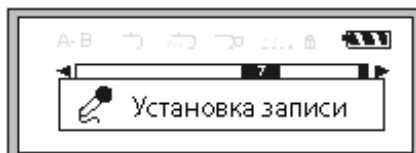

Это меню включает следующие выборы: Норм., Сред, Высок.

Вы можете толкать кнопку MODE направо или налево для селектирования вашей любимой модели и потом нажать кнопку MODE для убеждения.

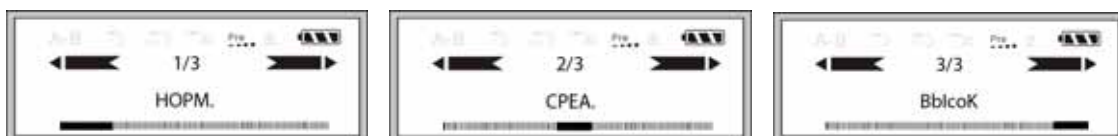

## VIII. Язык



Вам можно выбирать из следующего языка. Толкать кнопку мени налево или направо, выбрать один язык, потом нажимать кнопку мени для утверждения.

1	Английский язык
2	языкФранцузский язык
3	Немецкий
4	Испанский язык
5	Толландский язык
6	Итальянский язык
7	Русский язык

## IX. Выход

Выбирать **выход**, выйти из модели установки, и возвращать в главное меню.

### 3-6. Выпускать документ

Если вы ходите выпускать документ, вступить следующее меню:

Нажимать кнопку мени вступить модель мени.

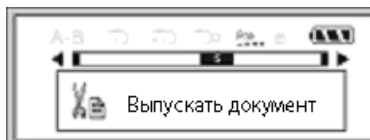

Толкать кнопку мени налево или направо, выбрать документ, который вы ходите выпускать ( или выйти).

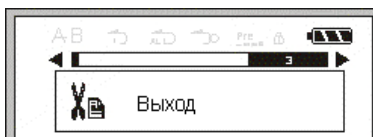
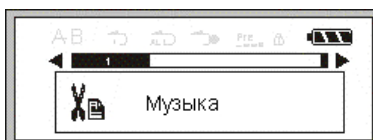

Нажимать кнопку мени для утверждения.

Нажимать кнопку мени вверх или вниз, выбирать документ, который вы ходите выпускать.

Толкать кнопку мени налево или направо, выбирать Yes, No или выйти.

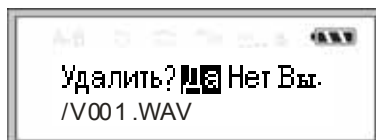

Если вы выбираете Yes, MP3 будет выпускать документ и на экране выявит следующую информацию:

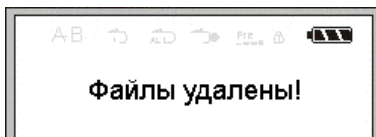

Нажимать кнопку ИГРАТЬ на 2 секунды, выйти из общего документ.

### 3-7 О продукции

Проявлять информацию MP3.

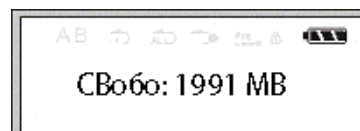
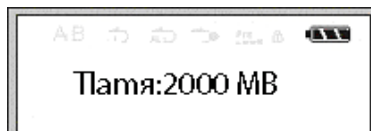
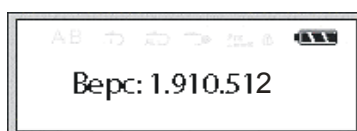

### 3-8 Выход

Возвращать в музыкальную модель



## 4. Функция DRM музыкального dwnload

### 1. Требование по системе и софту

Windows XP Service Pack 1

Windows Media Player 10.3646 или выше

WMP10 передает допущенную музыку из интернета через MTP (соглашение о медиаторной передаче), и обновить её по MP3. Вам надо передавать DRM музыку через функцию одновременной замены WMP10.

### Внимание:

Прежде всего включить новую магнитола до вниз-помещения DRM10 песней.

Если вы не использовали эту магнитола на долгое время, вам надо включить её до вниз-помещения DRM10 песней.

## II. Передел операции

a. PCПрисоединить MP3 с PC.

b. Открывать Windows Media Player и выполнить одновременную функцию замены.

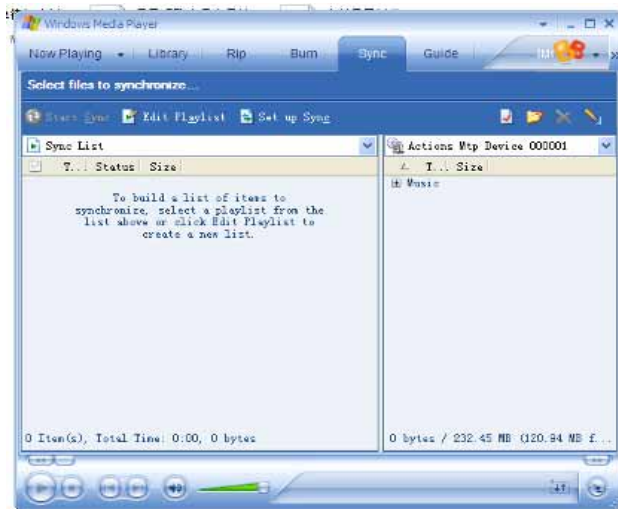

c. Двигать музыку DRM в одновременный листинг замены.



d. Нажимать кнопку синхрона

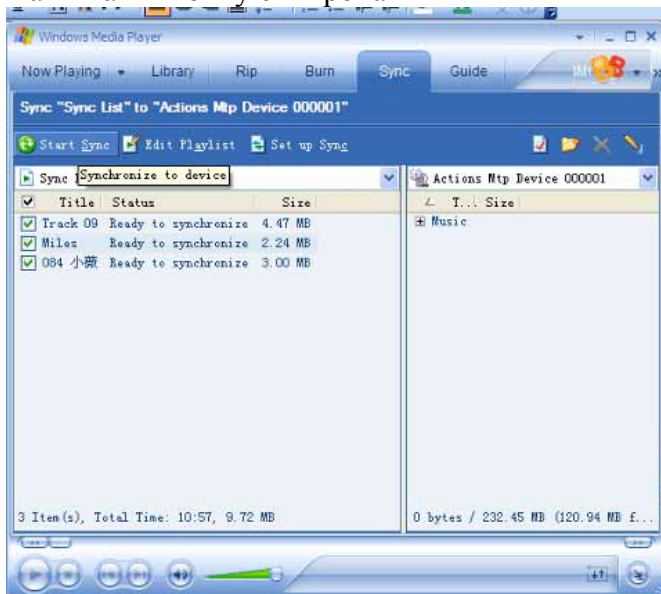



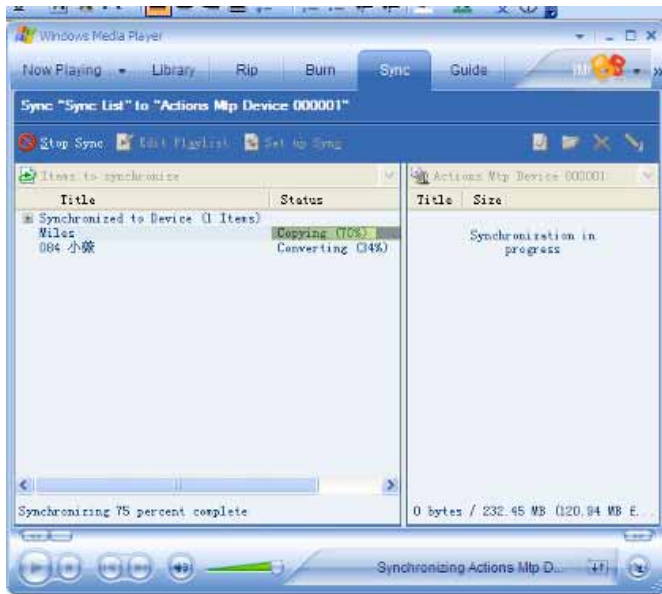

(Проводить синхрон.....)

е. После окончания замены, вырвать MP3 прямо.

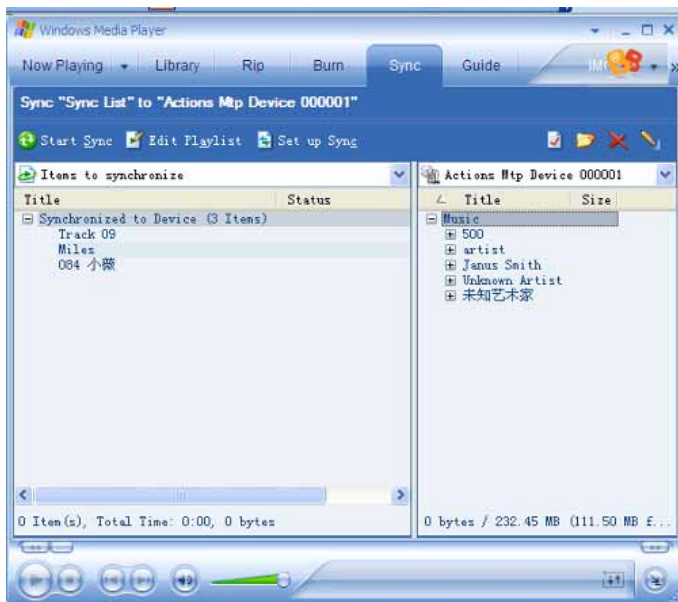

f. В то время MP3 чтает автоматически БД меди и информацию разрешения ( как следующая карта):

i). Читать

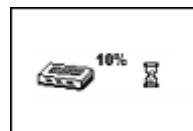

ii). Окончить читать и выполнить замену



iii). Читать неудачно ( только на неудачном положении)



iv). У батареи низкая сила ( только на положении слабой батареи)



После окончания замены DRM, вам надо установить ручкой время DRM, если ваша система ниже Windows XP, а Windows XP не требует этот раздел.

## 5. Нередкая проблема

- I Проблема:** после нажимать влючатель, на экране нет проявления.  
**Решение:** У MP3 нет батареи или у батареи низная сила. Сменить батарею и включать MP3.
- II Проблема:** после нажимать влючатель, MP3 не играет музыку.  
**Решение:** функция запирания активна. Как описанная кнопка запирания.
- III Проблема:** Когда MP3 играет музыку, ничего не слышать  
**Решение :** ГРОМ слишком низкий. У MP3 нет документ. Регулируйте ГРОМ. Копираваете документ в MP3.
- IV Проблема:** на экране выявит “ошибка”  
**Решение :** отсоединить MP3 когда передать данные через USB. Проводить форматор через FAT32. На модели стопа, нажимать кнопку мени вступить в модель мени. Выбирать “выпускать документ” кнопкой “передное/следующее”, потом нажимать кнопку мени сразу. На модели “выпускать документ”, выбирать “проводить форматор” , и нажимать кнопку мени для утверждения.

## 6. Норма продукции

<b>Размер</b>	<b>96*31*22mm</b>
<b>Вес</b>	<b>25грам ( без батареи )</b>
<b>MP3 форма</b>	<b>MP3/WMA</b>
<b>Другие параметра</b>	<b>Скорость чтения: 920KB/S, скорость записи: 850KB/S</b>
	<b>Мощность выхода наушника: &gt; 5mW</b>
	<b>MP3 обжатие: 32-320kbps</b>
	<b>WMA обжатие: 32-192kbps</b>
	<b>Частота выхода: 20Hz-20KHz</b>
	<b>Шум-фактор: 85dB</b>
<b>Внутренняя память</b>	<b>128M/256M/512M1GB/2GB NAND Flash</b>
<b>Мощность</b>	<b>90mA-100mA</b>
<b>Интерфаза передачи</b>	<b>Полная скорость USB2.0 , присоединить прямо с PC</b>
<b>Электропитание</b>	<b>AAA батарея</b>
<b>Время игры</b>	<b>Около 8 часов</b>
<b>Символ</b>	<b>Установить символ сами</b>
<b>Повышение</b>	<b>Проводить повышение сами</b>
<b>Форма грамзаписи</b>	<b>WAV</b>
<b>Свет</b>	<b>LCD 96*26 7color backlight</b>
<b>Играть повторно</b>	<b>Поддержать модель A-B играть повторно</b>
<b>EQ балансир</b>	<b>Normal, Rock, Pop, Classic, Bass, Jazz</b>
<b>Модель игры</b>	<b>Повторить одну песню, повторить все песни, повторить обложку, повторить многие обложки, играть случайно</b>
<b>DRM 10</b>	<b>Поддежать DRM10</b>
<b>Тьюнер</b>	<b>Optiona ( 87.5MHz-108MHz)</b>
<b>ID3</b>	<b>Выясить ID3 на многом языке</b>
<b>Другие</b>	<b>Не требовать привод в WIN98 или выше версии</b>
<b>Температура работы</b>	<b>0 ~ +40</b>

***acer***

<http://www.acer-euro.com>