

Acer MP400

Handleiding

Ver 1.0

acer

Copyright

Copyright 2006 van Acer Inc. Alle rechten voorbehouden. Geen onderdeel van deze productie mag worden gekopieerd, overgedragen, overgeschreven, opgeslagen in een archiefsysteem, of vertaald naar enige taal of computertaal, in welke vorm of op welke manier dan ook, elektronisch, mechanisch, magnetisch, optisch, chemisch, handmatig, of anderszins, zonder voorafgaande schriftelijke toestemming van Acer Computer GmbH.

Afstandsverklaring

Acer Inc. doet geen toezeggingen en geeft geen garanties, uitdrukkelijk of impliciet, met betrekking tot de inhoud hiervan en neemt specifiek afstand van elke garantie verkoopbaarheid van geschiktheid voor een specifiek doel. De in deze handleiding beschreven software wordt verkocht of gelicentieerd zoals ze is. AISD/MMC/MMCe programma's defect blijken na de aankoop, dient de koper (en niet dit bedrijf, haar distributeur of haar leverancier) de gehele kosten van alle benodigde onderhoud, reparatie en enigerlei incidentele of gevolgschade voortvloeiende uit enig defect aan de software te aanvaarden. Verder behoudt Acer Computer GmbH zich het recht voor deze publicatie te herzien en van tijd tot tijd wijzigingen aan te brengen aan de inhoud zonder de verplichting enige persoon op de hoogte te brengen van dergelijke revisies of wijzigingen.

Alle in deze handleiding genoemde merken en productnamen zijn handelsmerken en/of geregistreerde handelsmerken van hun respectieve eigenaren.

Alle in deze handleiding genoemde merknamen en productnamen zijn handelsmerken en/of geregistreerde handelsmerken van hun respectieve eigenaren.

Inhoud

I	<u>Veiligheidsverklaring</u>	2
II	<u>Productbeschrijving</u>	2
	1. Hoofdkenmerken	2
	2. Schema productdistributie	3
	3. Meegeleverde accessoires	3
	4. Batterijen laden	4
	5. Aansluiting van de externe interface	5
	6. Gebruik van de afstandsbediening	5
	7. Installatie USB-station	6
	8. Beheer mappenstructuur	8
	9. Veilige verplaatsing en verwijdering	8
III	<u>Basisfuncties</u>	9
	1. Hoofdmenu	9
	2. Video afspelen	10
	3. Genieten van muziek	11
	4. Foto's bekijken	13
	5. E-book	15
	6. Externe programma's opnemen en bekijken	17
	7. Bestandsbewerkingen	18
	8. Menu Instellingen	21
	9. Firmware opwaarderen	20
IV	<u>Veelgestelde vragen en oplossingen</u>	22
V	<u>Productspecificaties</u>	23

I Veiligheidsverklaring

1. Lees deze veiligheidsrichtlijnen aandachtig en volledig door.
2. Bewaar deze handleiding goed voor later gebruik.
3. Houd deze eenheid droog.
4. Stel deze eenheid niet bloot aan zonlicht.
5. Giet geen vloeistoffen in de eenheid, dit kan schade of elektrische schok veroorzaken.
6. Neem contact op met een vakman om deze MP400 speler te repareren als de volgende situaties zich hebben voorgedaan:
 - ◆ Als er vloeistof in deze eenheid is gekomen
 - ◆ Als de eenheid vochtig is geworden
 - ◆ Als deze eenheid niet normaal werkt, of indien de gebruiker niet naar de normale gebruiksstatus kan terugkeren volgens de aanwijzingen in deze handleiding
 - ◆ Als deze eenheid gevallen of beschadigd is
7. Gebruik de MP400 speler niet als u:
 - ◆ een voertuig bestuurt
 - ◆ zeer gevaarlijk werk uitvoert
 - ◆ op straat loopt
 - ◆ Elke situatie die de uiterste concentratie vergt
8. Gebruik geen vloeistof of sproeimiddel om deze eenheid te reinigen. Gebruik een nat, zacht doekje om deze eenheid af te vegen.
9. Pas het volume van de oortelefoon aan tijdens het beluisteren van muziek, om gehoorbeschadiging te vermijden.
10. Opmerking: onjuist gebruik van de batterij kan tot ontploffing leiden! Gebruik de batterij op de juiste manier volgens de aanwijzingen in Hoofdstuk: Batterij!

II Productbeschrijving

Dank u voor de aankoop van het Acer MP400 product. Hiermee haalt u een krachtige draagbare multimediacorder en -speler met een Li-ion batterij in huis. U kunt de Acer MP400 gebruiken om video- of Muziekbestanden met verschillende indelingen af te spelen,. Daarnaast kunt u Muziek- en videosignalen opnemen. Dit product is ook een draagbaar USB-opslagapparaat waarmee u uw persoonlijke gegevens kunt opslaan en beheren.

1. Hoofdkenmerken

- Beeldscherm– Ondersteunt 3.5” TFT LCD groot beeldscherm.Geeft foto- en videobestanden helder weer.
- Video afspelen– Ondersteunt het afspelen van videobestanden met de indelingen MPEG-4 SP, Xvid en WMV-9 SP@ML.
- Muziek afspelen– Ondersteunt het afspelen van Muziekbestanden met de indelingen MP3 (MPEG1 Layer2, Layer3) en WMA (WMA9).
- Lyrische synchronisatie– Ondersteunt de synchrone weergave van geluid, liedjesteksten en educatieve teksten.
- Foto's bekijken– Ondersteunt de JPEG-bestandsindeling. U kunt de foto's naar de MP400 kopiëren om ze te bekijken.
- Tekstbestanden lezen – Ondersteunt de leesfunctie van .txt bestanden (e-book functie).
- Opnemen– Ondersteunt de opnamefunctie van video en Muziek. U kunt de eenheid gebruiken om video- en Muzieksignalen van externe bronnen op te nemen.
- AV-ingang en -uitgang – Ondersteunt de AV-ingangsinterface. U kunt van televisieprogramma's genieten via het grote scherm van MP400 en u kunt de afstandsbediening via infrarood bedienen. Ondersteunt ook de AVuitgang en u kunt ook video- en Muzieksignalen die door de MP400 wordt afgespeeld, overdragen naar de randapparatuur met Muziek- en videouitgang (zoals een televisietoestel).
- USB 2.0-interface– Ondersteunt de hoge en lage snelheidshandelingen van de USB 2.0.

- SD/MMC-kaartsleuf – Ondersteunt de uitgebreide SD/MMC-kaart.
- Batterij–Li-ion polymeer batterij
- Conversie video-indeling– U kunt niet-afspeelbare videobestanden converteren naar een afspeelbare indeling via de software voor videoconversie.
- **Taal**–Traditioneel Chinees, Vereenvoudigd Chinees, Engels, Frans, Duits, Italie, Nederlands, Spaans, etc.
- Upgrade firmwar - Ondersteunt upgrade van de firmware.

2. Toetsenlocatie

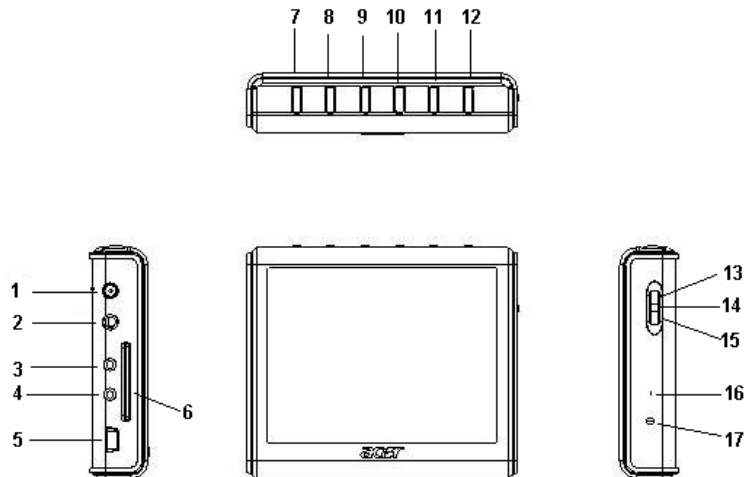

1	Dc In	7	Power	13	Up
2	Earphone	8	TV/Hold	14	Enter
3	Av In	9	VOL -	15	Down
4	Av Out	10	VOL+	16	MIC
5	USB connector	11	Menu	17	Power Led
6	SD/MMC Card Slot	12	Esc		

3. Verpakking/Accessoires

Controleer of de verpakking en accessoires de onderstaande inhoud bevatten:

- ✓ Acer MP400-speler
- ✓ Handleiding
- ✓ Adapter
- ✓ Installatie-cd
- ✓ Muziekvisuele kabel
- ✓ USB-kabel
- ✓ Stereo oortelefoon
- ✓ Draagbare lederen hoes

4. De batterij opladen

Dit hoofdstuk omvat: de installatie van de batterij, het opladen van de batterij en het gebruik van de externe voedingsadapter.

4.1 Indicatie van het vermogen



Batterij volledig opgeladen



Batterij gedeeltelijk leeg



Batterij leeg

Opmerking: Als de indicatie van het batterijvermogen slechts één balk of geen balk aangeeft, betekent dit dat er duidelijk geen voeding meer aanwezig is. Laad daarom de batterij weer op.

4.2 De batterij opladen

U kunt de externe voedingsadapter gebruiken om de batterij op te laden. Het opladen kan worden uitgevoerd als de voeding van de MP400 speler aan- of uitstaat. Het opladen verloopt als volgt:

- 1) Stop de gelijkstroomstekkers van de voedingsadapter in de gelijkstroomingang van de MP400 speler.
- 2) Stop de stekker in het stopcontact.

4.3 Het gebruik van de externe voedingsadapter

U kunt de externe netvoedingadapter gebruiken om de MP400 speler direct van voeding te voorzien. De gebruiksmethode is dezelfde als de oplaadmethode van de batterij.

5. Aansluiting van de externe interface

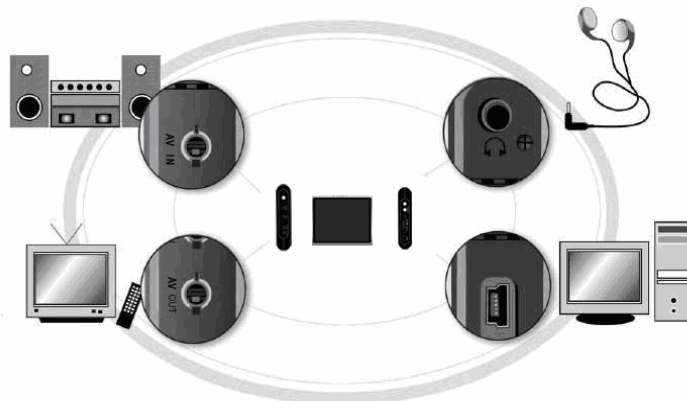

- 1) Sluit het televisietoestel aan om te kunnen afspelen
Gebruik de Muziekvisuele kabel om de AV-uitgang van de MP400 speler aan te sluiten op de signaalingang van het televisietoestel.
- 2) Sluit het televisietoestel aan om te kunnen opnemen
Sluit de signaaluitgang van het televisietoestel aan op de AV-ingang van de MP400 speler met de AV-kabel.
- 3) Aansluiting van het Muziekapparaat
Sluit de AV-kabel aan op de AV-ingang van de MP400 speler. Verbind het Muziek signaal (links/rechts) van de AV-kabel via een kabel van het type "Y." Sluit het andere uiteinde van de kabel van het type Y aan op de uitgang van het Muziekapparaat.
- 4) Aansluiting van de computer
Gebruik de USB-kabel om de MP400 speler op de computer aan te sluiten voor de gegevensoverdracht.
- 5) Aansluiting van de stereo oortelefoon
Sluit de stereo oortelefoon aan op de overeenkomende ingang van de MP400 speler.

6. Installatie van een USB-stuurprogramma

Als u met het besturingssysteem Windows 98/se werkt, moet u een USB-stuurprogramma

installeren. De installatiestappen zijn als volgt:

- 1) Plaats de met deze eenheid meegeleverde CD in het cd-romstation. Dubbelklik op het bestand Setup.exe in de hoofdmap van de cd en start de installatie van het stuurprogramma.



- 2) Klik op <OK>, en herstart de computer. De installatie van het station is voltooid;

Controleer of het USB-stuurprogramma is geïnstalleerd.

- 1) Schakel de voeding van de MP400 in en gebruik de USB kabel om een verbinding te maken met de computer.
- 2) Selecteer [Configuratiescherm/Systeem/Apparaatbeheer]. De volgende interface wordt weergegeven;

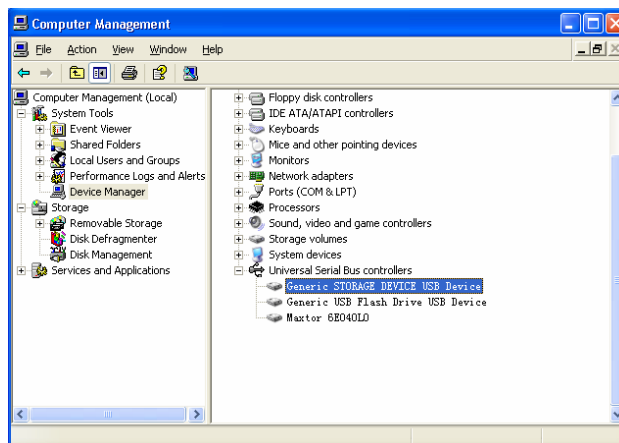

3) Selecteer het harde schijfstation. Het geïnstalleerde USB-stuurprogramma wordt weergegeven;

Opmerking: Als het USB-stuurprogramma niet wordt weergegeven zoals in de bovenstaande afbeelding, verwijdert u het geïnstalleerde USB-stuurprogramma en installeert u het opnieuw.

7. Beheer mappenstructuur

1) Wanneer de hostmachine normaal op de computer is aangesloten, wordt het schijfpictogram weergegeven in de [Windows Verkenner]. Er zijn zes mappen: [muziek], [Video], [foto], [tekstboek], [Videorecorder] en [Muziekrecorder];

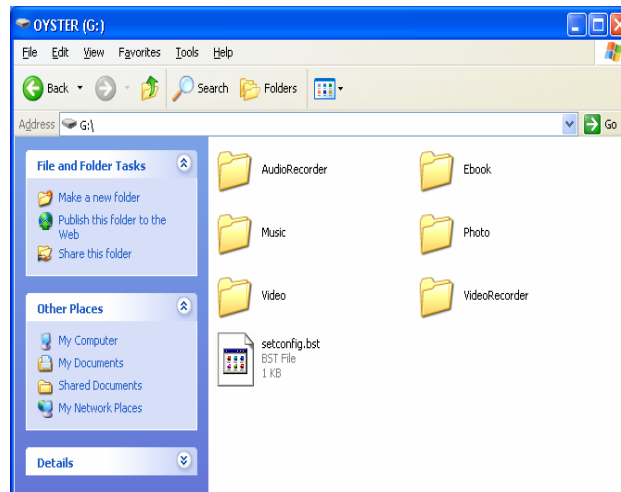

Opmerking: Verwijder handmatig geen standaardmappen zoals [muziek], [Video], [foto], [tekstboek], [VideoRecorder] en [MuziekRecorder] onder de hoofdmap van schijf. Als dergelijke mappen worden verwijderd, zal dit product niet op de juiste manier kunnen werken. Als een van de bovenstaande mappen per ongeluk werd verwijderd, opent u deze mappen opnieuw nadat de eenheid is uitgeschakeld. De MP400 speler zal deze mappen automatisch opnieuw maken.

2) Sla deze bestanden per type op in de betreffende mappen.

- ◆ Muziekmap: Muziekbestand
- ◆ Videomap: Videobestand
- ◆ Fotomap: Fotobestand
- ◆ Tekstboekmap: Elektronisch boek
- ◆ VideoRecordermap: Video-opname
- ◆ MuziekRecordermap: Muziek-opname

8. Veilige verwijdering van de computer

Selecteer het pictogram van het [plug&play-apparaat] in de taakkolom, klik op de rechtermuisknop en selecteer [safely delete hardware](hardware veilig verwijderen);



1) Selecteer het hardwareapparaat dat moet worden gestopt en klik op de knop [Stop];

- 2) Selecteer het station dat moet worden gestopt en klik op de knop [Confirmation] (Bevestiging) ;
- 3) Klik op de knop [Close] (afsluiten) om de volledige bewerking te voltooien;

Opmerking: Abnormale onderbreking van de verbinding van dit product met de computer kan schade aan dit product toebrengen.

9. Voeding aan/Voeding uit

- 1) Voeding aan: Houd de knop aan-/uit gedurende 2 seconden ingedrukt. Het scherm toont het opstartlogo van Acer. Daarna schakelt het scherm over naar de interface van het hoofdmenu.



- 2) Voeding uit: Houd de knop aan/uit gedurende 2 seconden ingedrukt. De eenheid wordt uitgeschakeld nadat de melding [power off] (uitschakelen) op de interface wordt weergegeven.

III Basisfuncties

1. Selectie van het hoofdmenu

Na de unit is aangedaan, wilt de hoofdleidinge interface bespeeld op het scherm(zo vertoond in de ondere schilderij).Sommige iconen zijn bespeeld op de hoofdleidinge interface:video,muziek, foto,e-boek,record,files,resume en instellen . Druk drie- richting knopen om de Functioneren(op, beneden) u houdt van te select,en druk de drie- richting (Enter)knoop om te bevestigen,en binnendringen de corresponderende operatief interface.Druk TV/hold knoop lang om de Functioneren van de afgesloten keyboard te aandoen,en Druk TV/hold knoop lang nog een keer kunnen de Functioneren van de afgesloten keyboard uitdoen.



2. Video afspelen

- 1) Select video Functioneren op de hoofdleidinge interface en druk drie- richting (Enter)knoop om te bevestigen, en binnendringen de interface van de video file lijst



- 2) Druk "menu" knop om de file operatie menu te bezoeken. De bijzonderheide operatie methode is vertoond in de beschrijving in de file operatie district.



- a. Bureaublad: Selecteer "Bureaublad" om terug te keren naar de hoofdinterface.

- b. Bekijken, nieuw, kopiëren, verplaatsen, plakken, verwijderen, hernoemen
- c. Bestandsinformatie: open of sluit de kolom bestandsinformatie.

3) In de video file lijst interface ,gebruik”op” of “beneden”knopen om de video file u houdt van te select en druk “enter”knoop om de spelen te starten.

4) In het playbacken van de video ,u kunt de volgende operatie te doen.

- a. Druk”Esc”knoop om het playbacken te stoppen en om de video file lijst te steunen.
- b. Druk “VOL -” of “VOL +” knopen om de volume of de video spelen te instellen.
- c. Druk “Enter”knoop om het playbacken te pauzeren,en druk “Enter” om het te resume
- d. Druk “op” of “beneden”knopen om de vroegere file of volgende file te spelen.
- e. Druk “op” of “beneden”knopen en houden 2 seconden om te terugspoelen or vast voorwaarts en kunnen een doorzoeken met het speelkwartier/ vooruitgaan versperren voorvallen, vrijlaten de knoop om het playbacken te resume .
- f. In het playbacken van de video ,druk “menu”knoop om de iconen van de Functioneren menu te bespelen.



(pauzeren,vast voorwaarts, voorvallen, volgend, vroeger, repeteren manier,en verhouding van de breedte en hoogte).

 (repeteren manier: enkele repeteren, repeteren in adresboek)

 (verhouding van de breedte en hoogte: 4:3, 16:9, originele dimensie display,vol scherm display)

Attentie: Gebruik “op” of “beneden”knopen om de menu’s boven te select en gebruik “Enter”knoop om te bevestigen.

- g. In de keur van de Functioneren van de vast voorwaarts of terugspoelen in de boven menu,u kunt de “op” of “beneden”knopen gebruiken om de snelheid van de vast voorwaarts of terugspoelen(X2, X4, X8, X16),en druk “Enter”knoop om het gewone playbacken te resume.

Attentie:De vast voorwaarts of terugspoelen is opgevoerd toen de video spelen is.Deze functioneren wilt u om de plaats u houdt van te select helpen .

- h. Hebben deze machine een auto-opname functioneren.Als u weggaan toen een video spelen,de speler wilt de tegenwoordige plaats optekenen.Toen u de video spelen starten wenst waar u stopped vorige keer,u kunt resume in de hoofdleidinge menu te select.

3. Genieten van muziek



- 1) Select “muziek”functioneren in de hoofdleidinge interface en druk “Enter”knoop om te bevestigen,en binnendringen de interface van de muziek file lijst.

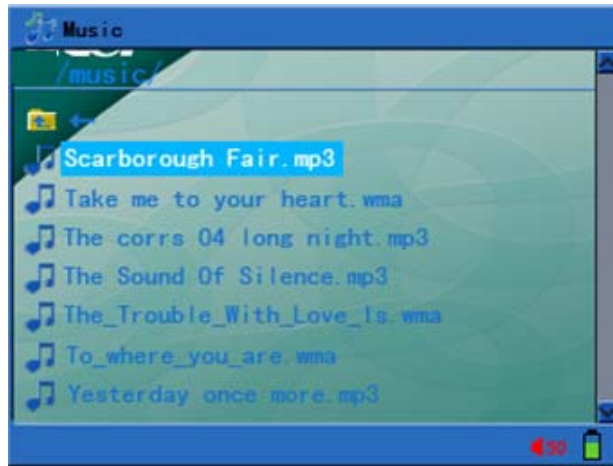

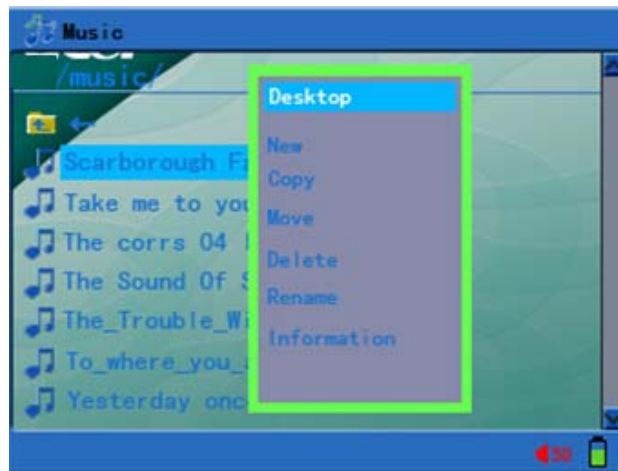

- 2) Druk “menu”knoop om de menu van de file operatie te bekijken, en de bijzonderheid operatie methode is verklaard in de beschrijving van de file operatie district.

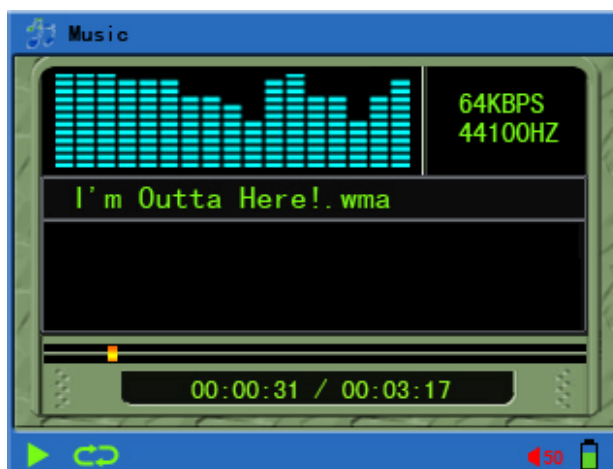

- a. Bureaublad: selecteer “Bureaublad” om terug te keren naar de hoofdinterface.
 - b. Bekijken, nieuw, kopiëren, verplaatsen, plakken, verwijderen en hernoemen: Raadpleeg de beschrijving van de bestandsbewerkingen.
 - c. Bestandsinformatie: open of sluit de kolom bestandsinformatie.
- 3) In de interface van de foto file lijst ,gebruik “op” of “beneden”knoop om de foto file te select , en druk “enter”knoop om te bevestigen, en om de foto's kijken te starten.



- 4) In het muziek playbacken ,u kunt de volgende operatie doen:
- a. Druk “Esc” knoop om het playbacken te stoppen en om de file adresboek lijst te terugsturen
 - b. Druk “VOL-” of “vol+” knopen om de volume van het muziek playbacken te instellen.

- c. Druk “enter” knoop eens om het playbacken te pauze .en druk “enter” knoop weer om het playbacken te resume.
 - d. Druk “op” of “beneden” knopen om de vroegere file of volgende file te spelen.
 - e. Druk “op” of “beneden” knopen en houd over 2 seconden af om voorwaarts te vast of om een doorzoek met de speeltijd/ progressie bar te terugspoelen en machtigen. Vrijlaten de knoop om het playbacken te resume.
- 5) In het muziek playbacken periode,druk “menu”knoop om de icoon van de muziek functioneren menu te verschijnen:
- 
- (pauzeren, vast voorwaarts, terugspoelen,vroeger,volgend, repeteren manier,A-B repeteren lezing ,ID3 inlichtingen,EQ functioneren, en achtergrond muziek.)
- 
- (repeteren manier: enkele repeteren , repeteren in adresboek ,en incidentele spelen)
- ID3 LRC** (Muziek ID3 inlichtingen, en display van de LRC lyrisch)
- Attentie:**Gebruik “op” of “beneden” knopen om de boven menu te select, en gebruik “enter” knoop om te bevestigen.Druk “esc”of “menu” knoop om het gewone playbacken te resume.
- 6) Tijdens het afspelen van de muziek moet het LRC-bestand met de songteksten in Unicode-coderingsformaat zijn en moet de bestandsnaam van de songteksten conform zijn met de bestandsnaam van het nummer. Gebruik de notebook of de computer om het gedownloadde songtekstenbestand te openen en op te slaan als Unicode-codering.
 - 7) Selecteer de weergave van de achtergrondmuziek in het bovenstaande menu. De muziek blijft spelen als u terugkeert naar het venster van een bovenliggend niveau.
 - 8) Deze machine hebt een auto-opname functioneren .Als u verlaten toen muziek spelen ,wilt de speler de tegenwoordige plaats opname .Toen u de muziek van waar u stopped vorige keer spelen starten moeten, u kunt in de hoofdleidinge menu resume select.

4. Foto's bekijken



- 1) Selecteer de “foto” functie in de hoofdinterface en druk op de toets “Enter” om uw keuze te bevestigen en de interface van de fotobestandslijst te openen.



- 2) Druk “menu” knoop om de file operatie menu te bekijken en de omstandige operatie methode is vertoond in de beschrijving van de file operatie district.



- a. Bureaublad: selecteer “Bureaublad” om terug te keren naar de hoofdinterface.
 - b. Bekijken, nieuw, kopiëren, verplaatsen, plakken, verwijderen en hernoemen: Raadpleeg de beschrijving van de bestandsbewerkingen .
 - c. Bestandsinformatie: open of sluit de kolom bestandsinformatie.
- 3) In de interface van de foto file lijst ,gebruik “op” of “beneden “ knopen om de foto file te select , en druk “enter” knoop om te bevestigen ,en start om de foto’s te bekijken
- 4) In foto bezichtiging,u kunt de volgende operatie te doen:
- a. Druk “Esc” knoop om de foto bezichtiging te stoppen en naar de adresboek lijst terugsturen.
 - b. Druk “op” of “beneden”knoop om de vroegere foto te bespelen of volgende.foto.
- 5) In de foto bezichtiging,druk “menu” knoop om de foto functioneren menu te vergroten.



(Volgend, vroeger, bezichtiging manier, instellen als achtergrond, links dwarrelen 90°,rechtdwarrelen90°, verlagen,verhogen,foto display manier,negen foto’s, achtergronde muziek)

 (bezichtiging manier: dia’s display,pauzeren of dia’s display)

 (Foto display manier:Vier foto’s,negen foto’s en een foto)

- a. U kunt de boven menu gebruiken om de dia functioneren te op of sluiten.U kunt het display interval van de dia’s instellen in de vating menu .
- b. Lssenaartop achtergrond:Select “setup as background”functioneren in de boven menu,en wilt de tegenwoordige foto gepoot als Lssenaartop achtergrond.In de

MP400, kunnen de opgeslagen foto's gepoot als Lssenaartop achtergrond Bij zoals functioneren gebruiken.

- c. Onder de conditioneren dat de foto verlaagd is ,gebruik “up”, “down”knopen om de foto te bewegen en druk “enter”knoop om de verlaagde status.
- d. Select achtergronde Muziek in de boven menu om de achtergronde muziek te veranderen en voortzetten om de foto's te kijken .

Attentie:Als u de foto spelen moeten en synchronische muziek , wilt unit eerst muziek spelen en select achtergrond muziek in de menu.

5. E-boeken lezen



- 1) Select “E-boek“ functioneren in de hoofdleidinge interface en druk “enter” knoop om te bevestigen,en om de interface van het E-boek file lijst te binnendringen.



- 2) Druk “menu”knoop om de menu van de file operatie te bekijken, en de bijzonderheide operatie methode is verklaarde in de beschrijving van de file operatie district.



- a. Bureaublad: selecteer "Bureaublad" om terug te keren naar de hoofdinterface.
- b. Bekijken, nieuw, kopiëren, verplaatsen, plakken, verwijderen en hernoemen: Raadpleeg de beschrijving van het bestandsbewerkingen.
- c. Bestandsinformatie: open of sluit de kolom bestandsinformatie.

3) In het E-boek file lijst interface :gebruik "op" of "beneden"knoppen om E-boek te select, en druk "enter"knop om te open en elektronisch boek bespelen op het scherm.

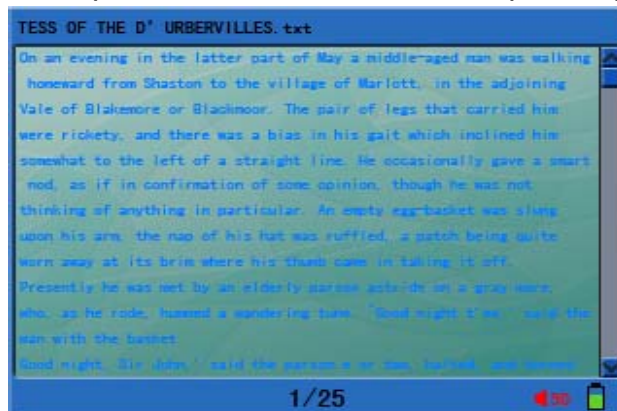

- 4) In het elektronische boek lezing periode,u kunt de volgende operatie doen:
 - a. Druk "up", "down"knop om te page op en page beneden de gekeken pages
 - b. Druk "Esc"knop om elektronisch boek lezing te verlaten en de file lijst te terugsturen.

Als de gekeken pages van het elektronische boek over 10 pages zijn,druk "Esc"knop om te terugsturen naar de display van de dialoog box "redden boekenlegger"Select "ja"wilt redden,en select "neen"wilt redden boekenlegger niet.

5) In de lezing van het elektronische boek ,druk "Menu" knop om de functioneren menu te verschijnen.



(vroegere file, volgende file, achtergronde muziek)

Select achtergronde muziek in de boven menu om de achtergronde muziek te veranderen(Als de bezichtiging pages groter dan 10 pages zijn, wilt de boekenlegger automatisch gered)

Attentie:Als u het e-boek spelen willen en synchronische muziek,wilt unit eerst de muziek spelen en select achtergronde muziek in de menu.

6) De ondersteunde bestandsindelingen in het e-boek zijn: *.txt & *.lrc, en de bestands codering is Unicode.

6.Externe programma's opnemen en bekijken



Voordat u deze eenheid uitschakelt, moet u de AV-kabel gebruiken om respectievelijk de AV-ingang van de MP400-speler en de AV-uitgang van het A/V-apparaat aan te sluiten.

1) Programma opnemen:

- a. In de hoofdleiding interface, select "record" en druk "enter" knoop om de opname interface wat is binnengedrongen.



- b. Select de "record" "video" "audio" (alleen opname muziek) met signale input, en speech (alleen vastgelegd bij microfoon), en druk "enter" knoop om te bevestigen.
- c. Select "kwaliteit". Hoog Q, medium Q, en laag Q, druk "enter" knoop om te bevestigen.
- d. Select "starten". Druk "enter" om de opname te starten en druk "enter" weer om de manier te beoordelen vooraf.
- e. Select "preview". Alleen beoordeling vooraf van de input signaal, maar geen opname.
- f. Select "tijd", gebruik "op" of "beneden" om de rooster te potentieel (jaar, maand, dag, uur, minuut) en druk "enter" knoop om te bevestigen.
- g. Druk "Esc" knoop om de opname te stoppen, en sluit MP400 en verwijder AV kabel.
- h. In de opname, u kunt select "preview" functioneren (druk "enter" knoop) om de opname te stoppen, maar het playbacken functioneren is stil actief op dat moment. Druk "enter" knoop om de opname te voortzetten. Zulk een functioneren wilt u toestaan om te beoordelen vooraf toen niets vastgelegd is.

2) Functie video-uitgang:

- a. Gebruik AV kabel om de AV uitput connexion van de MP400 speler te aansluiten en AV input connexion van de AV devies, respectievelijk, om de groot-scherm video te genieten en stereo muziek, a.u.b. (wegens de connexion, verwijst het handboek van de gebruiker van de AV devies.)
- b. Doe de MP400 speler aan en TV of stereo muziek devies, en verzin de MP400 om gewone video of muziek playbacken. Ten slotte druk "tv/hold" knoop (druk het niet

lang),wilt de video de stereo muziek devies uitput converteren.Druk “tv/hold” knoop weer wil deAV uitput stoppen,en resume de display van de MP400 speler.

Attentie:De installatie van de MP400 speler devies zult in de overeenstemming met de installatie van de TV in video uitput periode.(De MP400 TV installatie is vertoond in de installatie menu, en TV installatie van de TV is vertoond in handboek van de gebruikers van de Tv devies.)

7. Bestandsbewerkingen



- 1) In de hoofdleidende interface, select “file” en druk “enter” knoop om de unit wat hebt binnengedrongen de file adresboek lijst interface. U kunt de data file of muziek of video files opslaan in opslag devies(zoals SD/MMC kaart).

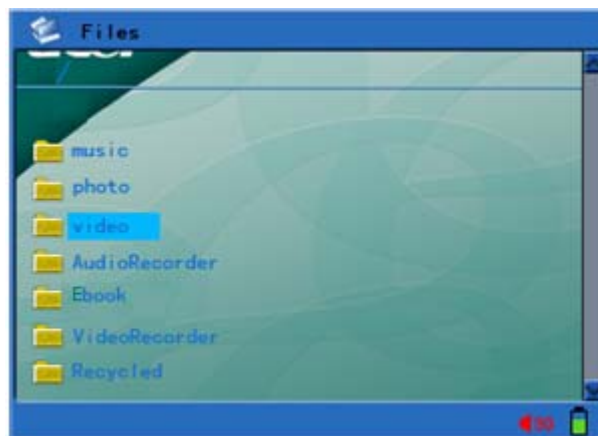

- 2) Gebruik “op” of “beneden” knoop om de file of vouwblad u de toegang moeten te select , en dan druk “menu” knoop om de file operatie menu te bekijken.

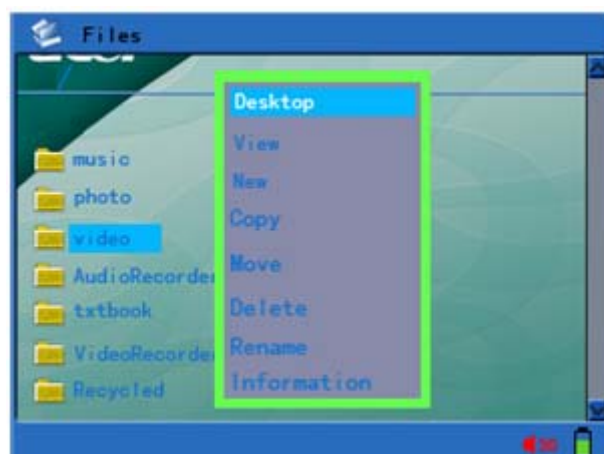

- a. Lssenaartop:Select ""Desktop" en om de hoofdleidinge interface te terugsturen.
- b. Bekijken:Select "bekijken" om het uitgekozene adresboek te binnendringen(Als de vouwblad uitgekozen is, wilt zo'n operatie verschijnen in de menu)
- c. Kopieren:Select de file of vouwblad you Kopieren moeten,druk "menu" knoop om de operatie menu te bekijken,select "Kopieren",dan druk "menu" knoop onder het objectief adresboek om de operatie menu te bekijken,select "bepleisteren,de raam "Doet u het bepleisteren?"wilt verschijnen,select "ja"wil de behangering starten, en select "neen",wilt het niet bepleisteren.(Als de file is uitgekozen,zo'n operatie wilt in de menu verschijnen.)
- d. Nieuwe vouwblad:Select "nieuw" optie.De naam karakter lijst wilt verschijnen na de keur.Druk "menu" knoop om te opslaan na de vouwblad is genoemd, en de nieuwe vouwblad is ok.
- e. Bewegen: blijven de cursor op de file of vouwblad ,druk "menu" knoop om de opeartie menu te bekijken,select"bewegen",de hint "Doet u het bewegen?" wilt verschijnen op dat moment.Select"ja",en druk "menu" knoop onder het objectief adresboek om de operatie menu te bekijken.Select bepleisteren.de hint "Doet u het bepleisteren ? "wilt verschijnen,dan select "ja"of "neen".
- f. Schrappen: blijven de cursor op de file of vouwblad,druk "menu" knoop om de operatie menu te bekijken,select "Schrappen", en hint "Doet u het Schrappen?"wilt verschijnen op dat moment.Select "ja"of "neen".
- g. hernoemen: blijven de cursor op de file of vouwblad, druk "menu" knoop om de operatie menu te bekijken,select" hernoemen", en de naam karakter lijst wilt verschijnen op dat moment.gebruik richting knoop om de karakter te select, en wilt de middele knoop van de vierkante knoop de input bevestigen.Druk "menu" knoop om de naam te opslaan, en druk "Esc" knoop wil verdwijnen en wil de hernoemen operatie niet doen.
- h. inlichtingen:open of sluit file inlichtingen column.

8. Menu Instellingen



- 1) Select "opstellen" in de hoofdleidinge interface ,en druk "enter" knoop om te bevestigen, en om de systeem opstellen interface binnendringen.



2) Systeem Opstellen Menu hebt de volgende inhoud omvattend:

a. Disply:Deze menu opstellen programmaonderdeel hebt de backlicht helderheid, tekst kleuren, focus tekst kleuren en focus kleuren omvattend.

Backlicht helderheid:om de backlicht helderheid te opstellen:10%(10% van de vol helderheid),20%(20% van de vol helderheid)...100%(vol helderheid)

Tekst Kleuren:Kleuren van de vrijgemaakte . tekst. Kleuren waarde van 001 tot 255.

Focus Tekst:Kleuren van de belemmerde tekst.Kleuren waarde van 001 tot 255

Focus Kleuren:Kleuren van de hoohlichte bar.Kleuren waarde van 001 tot 255.



b. Macht opstellen:Deze menu opstellen programmaonderdeel hebt de backlicht opstellen en macht afhouden omvattend

Backlicht Opstellen:geen operatie in non- werking staat, wilt de speler automatisch de VKD backlicht afzetten.

001~255 seconden zijn beschikbaar, en 000 wilt deze functioneren onbekwaam maken.(verzuim 20 seconden)

Macht afzetten:geen operatie in non- werking staat, wilt de speler automatisch afzetten.1~255 minuten zijn beschikbaar, en 000 wilt deze functioneren onbekwaam maken.(verzuim 10 minuten)



- c. **Systeeminstelling:** dit item in het instellingsmenu bevat het instellen van de taal, televisie, systeeminformatie en fabriekswaarden.
Taal: Om de interfacetaal in te stellen. U hebt de keuze uit acht talen: Vereenvoudigd Chinees, Traditioneel Chinees, Engels, Duits, Frans, Italiaans, Spaans en Russisch.
Televisie: om de formaten voor de tv in te stellen: PAL/NTSC.
Systeeminformatie: om de bedrijfsinformatie, productiebeschrijving, revisietijd, resterend volume en gebruikt volume te raadplegen.
Fabrieksinstellingen: om de standaard fabrieksinstellingen opnieuw in te stellen.



- d. **Instelling Weergavemodus:** dit item in het instellingsmenu bevat Intervaltijd foto en Muziekweergavemodus.
Intervaltijd foto: om het automatische weergave-interval van foto's in te stellen. Het instelbereik is 001~255 min.
Muziekweergavemodus: om de muziekmodus in te stellen. U hebt de keuze uit drie modi: willekeurig afspelen, alles afspelen en één cyclus.

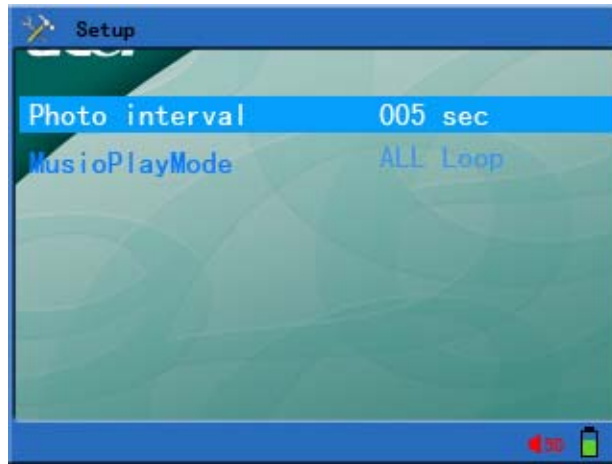

9. Firmware upgraden

U kunt de firmware met de nieuw revisie downloaden en u kunt dit product upgraden met de volgende stappen.

- 1) Bezoek de homepage van Acer Company ([Http://www.acer-euro.com](http://www.acer-euro.com)) en download het recentste firmwarebestand van dit product.
- 2) Sluit dit product aan op de computer via de USB-kabel.
- 3) Kopieer het recentste firmwarebestand naar de hoofdmap op de ingebouwde harde schijf van de MP400 speler.
- 4) Ontkoppel de aansluiting tussen dit product en de kabel van de computer op de gebruikelijke wijze.
- 5) Herstart deze eenheid. De upgrade van dit product wordt automatisch voltooid.

Opmerking: controleer of er voldoende voedingsvermogen is voor de upgrade. Als de voeding tijdens het upgraden wordt onderbroken, kan dit product aanzienlijke schade oplopen. Sluit daarom de voedingsadapter aan voordat u de upgrade start, zodat u zeker bent dat er voldoende voeding wordt geleverd.

IV Veelgestelde vragen en oplossingen

Dit hoofdstuk biedt oplossingen voor enkele gebruikelijke problemen tijdens het gebruik van dit product. Lees dit hoofdstuk om te zien of het bestaande probleem kan worden opgelost. Als het niet kan worden opgelost, neemt u contact op met de klantenservice.

1. Vraag: Het product kan niet worden ingeschakeld en het LCD geeft geen informatie weer.

Antwoord: Controleer of de batterij moet worden opgeladen.

2. Vraag: De toetsen werkt niet.

Antwoord: 1) Controleer of het LCD het bericht "hold" weergeeft;

2) Als het bericht "hold" wordt weergegeven, houdt u de knop TV/Hold 2 seconden indrukt om de toetsenvergrendeling op te heffen.

3. Vraag: Wanneer de televisie als uitvoermodus wordt geselecteerd, trilt het televisiebeeld of kan het beeld niet normaal worden weergegeven.

Antwoord: Wanneer u de televisie gebruikt voor de weergave, stelt u eerst de [tv standaard] op de juiste wijze in. (In China en in Europa, gebruikt u [pal] en in Korea gebruikt u [ntsc].

4. Vraag: De voeding valt plots uit

Antwoord: 1) Controleer de instelling [voeding uit] in de [systeeminstelling] van de hoofdmenu-interface;

2) Controleer of het batterijvermogen niet te laag is, anders moet de batterij worden opgeladen.

5. Vraag: Het LCD scherm wordt plots uitgeschakeld

Antwoord: Controleer of de toets TV/Hold is ingedrukt en of de schermconversie is gestart.

6. Vraag: Speelt geen video-, Muziek- en fotobestanden af.

Antwoord: 1) De bestandsindeling moet binnen de ondersteuning van dit product vallen;

2) Controleer of de bestandsindeling toebehoort aan de indeling die wordt ondersteund door dit product en of de correcte modus werd geselecteerd.

3) Als de bestandsindeling niet binnen de ondersteuning valt, gebruikt u de indelingsconversiesoftware die in deze handleiding is beschreven om de bestandsindeling te converteren naar een ondersteunende indeling.

7. Vraag: Er is geen geluid, of het volume is te laag tijdens het afspelen van video en Muziek.

Antwoord: Controleer of het volume te laag is. Pas het volume aan met de knoppen voor de volumeregeling.

8. Vraag: Het menu is te klein tijdens het weergeven van video's of foto's.

Antwoord: 1) Het menu van het opgenomen videobestand is te klein.

2) De zelf-afmetingen van het fotobestand is te klein.

V Productspecificaties

	Category	Parameter Specifications
System	Built-in Storage	SD / MMC Card
	File Management	Single file copy & paste, File/ Folder deletion, Rename and Folder Creation
	File System	FAT 16/32
User Interface	Key Definition	Power, TV/Hold, VOL+, VOL-, Menu, Esc, three-direction key(up, down, enter)
	Language	Multi-language Menu and Filename Display
	File View Mode	List View & Icon
Power Supply	Switching Adapter	AC 100-240V in, DC 5V, 2A output
	Battery	Rechargeable Li-Polymer 3.7V/1200mAh
	Playback Time	Video: 4 hours, Music: 6.5 hours (average)
	Power Saving	Auto Power off, Screen saver
Display	Interface	3.5" TFT LCD
	Resolution	320x240 (RGB) Pixels
	Brightness	Backlight Adjustable
	View Angle	Up: 10deg, Down: 30deg Left: 45deg, Right: 45deg
AV Input / Recording	Video	CVBS (PAL/NTSC)
	Music	Line in Stereo
	Speech	Built-in Microphone
AV Output	Video	TV Line out (PAL/NTSC)
	Music	Line out Stereo
	Earphone	30mW, 320hm, 1 outlet
Firmware Upgrade	DSP	System Auto Upgrade when Update File available
USB 2.0	Device	USB 2.0 /USB 1.1 interface
		Operation System: Windows98/98SE/ME/2000/XP Mac OS 9.0 and Later
General	Dimensions	86.6x73.6x18.8 mm
	Weight	133.8g
	Operation Temperature	0°C to 40°C

Supported File Types And Functions

		File Type	Description
Decoding	Video	MPEG-4(*.ASF, *.AVI)	MPEG-4 Simple Profile 720*480 @ 30fps 2-channels MPEG-1 & 2 Layer3(MP3) Video Bit rate Up to 4Mbps
		MPEG-4(*.MP4)	MPEG-4 Simple Profile 720*480 @ 30fps 2-channels MPEG-4 AAC-LC Video Bit rate Up to 4Mbps
		XVID (*.AVI)	Up to 640*352 @ 30fps, MPEG-1&2 Layer III Video Bit rate Up to 3.5Mbps

		WMV9 (*.WMV or *.ASF)	WMV9 SP@ML 352*288 @ 30fps, WMA9 L2 Video Bit rate Up to 4Mbps Minimum Support 10fps
	Music	MP3 (*.MP3)	MPEG-1&2 Layer III, sample rate up to 48KHz , Bit rate:24-320Kbps , CBR&VBR, 2-channels
		WMA (*.WMA)	WMA9 ,sample Rate up to 48KHz ,Bit rate :32-384Kbps,CBR , 2-channels
	Image	JPEG (*.JPG)	Baseline YUV and Grayscale (No progressive) Up to 3264*2448 Pixels for HDD
		GIF (*.GIF)	Static; Up to 1000*1000
		BMP (*.BMP)	Monochrome,8-bit Indexed-Color ,RGB ,RLE8 Up to 1400*1050
Encoding	Video	ISO MPEG-4 (*.ASF)	320*240 @ 30 fps, MP3 Stereo
	Music	MP3 (*.MP3)	2 Channels : 16KHz ,32Kbps 24KHz , 64Kbps 32KHz , 96Kbps

acer

<http://www.acer-euro.com>