

# Odtwarzacz Acer MP500

Instrukcja obsługi  
Wersja 1.0



---

## Prawa autorskie

Copyright 2006 by Acer Inc., wszelkie prawa zastrzeżone. Powielanie, przepisywanie, przechowywanie w systemie do wyszukiwania informacji, czy przesyłanie w jakikolwiek sposób, elektroniczny, mechaniczny, magnetyczny, optyczny, chemiczny lub przy użyciu innych środków, jak również tłumaczenie na jakikolwiek język wymaga uprzedniego uzyskania pisemnej zgody firmy Acer Computer GmbH.

Ograniczenie odpowiedzialności

Firma Acer Inc. nie udziela jakichkolwiek gwarancji, wyrażonych wprost lub dających się wywnioskować, włączając w szczególności wszelkie gwarancje przydatności handlowej lub przydatności do określonego celu. Wszystkie programy opisane w niniejszej instrukcji „takie jakie są” W przypadku stwierdzenia wad oprogramowania po zakupie, wszystkie koszty związane z koniecznością serwisowania lub naprawy, jak również z wszelkimi szkodami spowodowanymi wadami w oprogramowaniu ponosi nabywca (a nie producent, dystrybutor lub sprzedawca. Ponadto, firma Acer Computer GmbH zastrzega sobie prawo do modyfikowania treści niniejszego dokumentu od czasu do czasu bez powiadamiania kogokolwiek o wprowadzanych zmianach.

Wszelkie nazwy marek oraz wyrobów wymienione w niniejszej instrukcji ą znakami towarowymi i/lub zarejestrowanymi znakami należącymi do odpowiednich podmiotów.

Wszelkie nazwy marek oraz wyrobów wymienione w niniejszej instrukcji ą znakami towarowymi i/lub zarejestrowanymi znakami należącymi do odpowiednich podmiotów.

---



---

## Spis treści

<b>I</b>	<b>Informacje dotyczące bezpieczeństwa</b>	<b>2</b>
<b>II</b>	<b>Opis urządzenia</b>	<b>2</b>
1.	Główne cechy	2
2.	Rozmieszczenie przycisków	3
3.	Akcesoria dostarczane w zestawie	3
4.	Ładowanie akumulatora	4
5.	Podłączanie do innych urządzeń	5
6.	Używanie pilota zdalnego sterowania	5
7.	Instalowanie sterownika USB	6
8.	Zarządzanie folderami	8
9.	Bezpieczne usuwanie sprzętu	8
<b>III</b>	<b>Podstawowe funkcje</b>	<b>9</b>
1.	Menu główne	9
2.	Odtwarzanie plików wideo	10
3.	Słuchanie muzyki	11
4.	Przeglądanie zdjęć	13
5.	Książki elektroniczne	15
6.	Wykonywanie oraz odtwarzanie nagrań	17
7.	Funkcje dostępne dla plików	18
8.	Menu Setup (ustawienia)	21
9.	Aktualizowanie oprogramowania	25
<b>IV</b>	<b>Najczęściej zadawane pytania oraz rozwiązywanie problemów</b>	<b>26</b>
<b>V</b>	<b>Dane techniczne urządzenia</b>	<b>27</b>



---

## I Informacje dotyczące bezpieczeństwa

1. Prosimy o dokładne zapoznanie się z informacjami dotyczącymi bezpieczeństwa.
2. Niniejszy dokument trzeba zachować do wykorzystania w przyszłości.
3. Urządzenie trzeba chronić przed wilgocią.
4. Nie narażać urządzenia na bezpośrednie nasłonecznienie.
5. Chronić urządzenie przed oblaniem jakąkolwiek cieczą, ponieważ grozi to uszkodzeniem lub porażeniem prądem elektrycznym.
6. Jeśli wystąpi jedna z niżej wymienionych sytuacji, odtwarzacz MP500 trzeba przekazać do serwisu.
  - + Gdy do urządzenia dostanie się ciecz.
  - + Gdy urządzenie ulegnie zawilgoceniu.
  - + Gdy urządzenie nie działa prawidłowo, a problemu nie daje się rozwiązać wykonując czynności opisane w instrukcji obsługi.
  - + Gdy urządzenie zostanie upuszczone lub uszkodzone.
7. Odtwarzacza MP500 nie należy używać w następujących sytuacjach:
  - + podczas prowadzenia pojazdu,
  - + podczas wykonywania niebezpiecznych prac,
  - + podczas przechodzenia przez jezdnię,
- + podczas wykonywania innych czynności wymagających pełnej koncentracji.
8. W przypadku formatowania dysku odtwarzacza MP500 trzeba wybrać system plików FAT32. Dysku odtwarzacza MP500 nie należy dzielić na partycje.
9. Nie stosować środków czyszczących w płynie ani w aerozolu. Urządzenie można czyścić miękką, lekko zwilżoną szmatką.
10. Podczas używania słuchawek nie ustawiać zbyt dużej głośności, ponieważ grozi to uszkodzeniem słuchu.
11. Uwaga: nieprawidłowe postępowanie z akumulatorem może doprowadzić do wybuchu! Szczegółowe informacje dotyczące prawidłowego postępowania z akumulatorem zamieszczono w rozdziale: „Ładowanie akumulatora”.
12. Ze zużytym akumulatorem trzeba postąpić zgodnie z obowiązującymi przepisami ochrony środowiska, nie wolno go wyrzucać wraz z odpadami domowymi.

## II Opis urządzenia

Dziękujemy za nabycie odtwarzacza Acer MP500. Jest to wysokiej klasy przenośny odtwarzacz plików multimedialnych, który pozwala też na wykonywanie nagrań i jest wyposażony w akumulator litowo-jonowy. Urządzenie to odtwarza pliki wideo oraz muzyczne w różnych formatach, zapewniając wysoką jakość dźwięku i obrazu. Przy użyciu urządzenia można też nagrywać sygnały audio i wideo. Ponadto, odtwarzacz może pełnić funkcję pamięci USB do przechowywania i przenoszenia plików.

### 1. Główne cechy

- + Wyświetlacz TFT LCD o przekątnej 3,5 cala. Zapewnia wyraźny obraz podczas wyświetlania plików graficznych oraz filmów.
- + Pamięć masowa – wbudowany dysk twardy 1,8” o pojemności 20 GB, który pozwala na zapisanie dużej ilości danych (oferowane są też modele z dyskami o pojemności 30/40 GB).
- + Odtwarzanie plików wideo – urządzenie obsługuje pliki wideo w formatach MPEG-4 SP, Xvid, oraz WMV-9 SP@ML.

Ze względu na stałe zmiany oraz różnorodność metod kodowania i kompresji stosowanych w plikach wideo, mogą występować problemy z prawidłowym wyświetlaniem niektórych plików wideo, które są pobierane z Internetu. Odtwarzacz MP500 może nie wyświetlać prawidłowo wszystkich plików MPEG4 z powodu szczególnych właściwości tego formatu.

- + Odtwarzanie plików dźwiękowych – urządzenie odtwarza pliki dźwiękowe w formatach MP3 (MPEG1 Layer2, Layer3) oraz WMA (WMA 9).
- + Synchroniczne wyświetlanie tekstów piosenek oraz innych informacji.

- 
- + Wyświetlanie plików graficznych – urządzenie obsługuje pliki w formatach JPEG/BMP/GIF. Pliki graficzne można kopiować z komputera do odtwarzacza MP500.
  - + Wyświetlanie plików tekstowych – urządzenie obsługuje pliki .txt (funkcja książki elektronicznej).
  - + Nagrywanie – przy użyciu urządzenia można nagrywać filmy oraz dźwięk. W tym celu urządzenie trzeba podłączyć do zewnętrznego źródła sygnału wideo lub audio.
  - + Wejście oraz wyjście audio/wideo – współpraca z innymi urządzeniami. Na dużym wyświetlaczu odtwarzacza MP500 można wyświetlać sygnał wideo z innego urządzenia. Odtwarzacz można obsługiwać przy użyciu pilota zdalnego sterowania. Wyjście AV pozwala na przesyłanie sygnałów wideo i audio z odtwarzacza MP500 do urządzeń zewnętrznych (np. do telewizora).
  - + Interfejs USB 2.0 – odtwarzacz jest wyposażony w port USB 2.0 obsługujący przesyłanie danych z prędkościami Full-Speed i Low-Speed.
  - + Gniazdo kart SD/MMC – umożliwia instalowanie kart pamięci SD/MMC.
  - + Akumulator – wymienny akumulator litowo-polimerowy.
  - + Konwersja formatów wideo – przy użyciu oprogramowania można konwertować nieobsługiwane formaty plików wideo na formaty akceptowane przez odtwarzacz.
  - + Różne języki menu – menu odtwarzacza może być wyświetlane w różnych językach, np. angielskim, francuskim, hiszpańskim, holenderskim, niemieckim, włoskim oraz chińskim uproszczonym/tradycyjnym.
  - + Aktualizowanie oprogramowania – użytkownik może aktualizować oprogramowanie układowe odtwarzacza.

## **2. Rozmieszczenie przycisków**

### **3. Akcesoria dostarczane w zestawie**

Prosimy sprawdzić, czy w opakowaniu znajdują się następujące elementy:

- + Odtwarzacz Acer MP500
- + Akumulator litowo-polimerowy
- + Instrukcja obsługi
- + Zasilacz sieciowy
- + Płyta CD z oprogramowaniem instalacyjnym
- + Kabel AV
- + Kabel USB
- + Słuchawki stereofoniczne
- + Pilot zdalnego sterowania
- + Skórzany futerał

### **4. Ładowanie akumulatora**

W niniejszym rozdziale opisano: instalowanie akumulatora, ładowanie oraz używanie zasilacza sieciowego.

#### **4.1 Instalowanie akumulatora**

- 1) Sprawdzić, czy odtwarzacz MP500 jest wyłączony, następnie odtworzyć pokrywę akumulatora we wskazanym kierunku.
- 2) Włożyć akumulator, po czym zamknąć pokrywę.



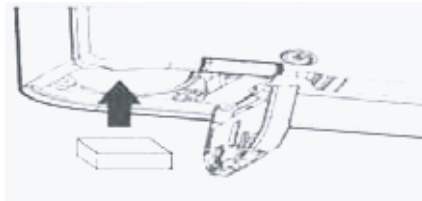

#### 4.2 Wskazanie stanu akumulatora

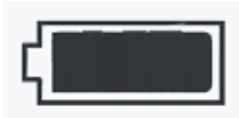

Akumulator całkowicie naładowany



Akumulator częściowo rozładowany



Akumulator całkowicie wyczerpany

**Uwaga:** Akumulator trzeba naładować, gdy wewnątrz symbolu baterii jest widoczny tylko jeden pasek (lub gdy wnętrze symbolu jest puste).

#### 4.2 Ładowanie akumulatora

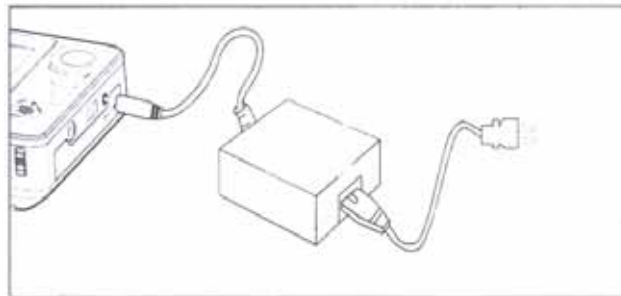

Akumulator można ładować przy użyciu zasilacza sieciowego. Ładowanie może odbywać się zarówno podczas pracy odtwarzacza MP500, jak i wtedy, gdy urządzenie jest wyłączone. Sposób ładowania akumulatora:

- 1) Włożyć akumulator do urządzenia.
- 2) Do zasilacza podłączyć kabel sieciowy.
- 3) Podłączyć zasilacz do gniazda „DC input” w odtwarzaczu MP500.
- 4) Podłączyć zasilacz do gniazdka sieciowego.

Uwaga: podczas ładowania nie wolno wyjmować akumulatora.

#### 4.4 Używanie zasilacza sieciowego

Odtwarzacz MP500 może być zasilany bezpośrednio przy użyciu zasilacza sieciowego. W tym celu zasilacz podłącza się tak samo, jak przy ładowaniu akumulatora.

#### 5. Podłączanie do innych urządzeń



- 1) Podłączanie telewizora w celu wyświetlania plików.  
Przy użyciu kabla AV wyjście wideo odtwarzacza MP500 podłączyć do odpowiedniego wejścia telewizora.
- 2) Podłączanie telewizora w celu nagrywania.  
Przy użyciu kabla AV wejście wideo odtwarzacza MP500 podłączyć do odpowiedniego wyjścia telewizora.
- 3) Podłączanie sprzętu audio  
Kabel AV podłączyć do wejścia AV odtwarzacza MP500. Sygnał audio (kanały lewy/prawy) doprowadza się przy użyciu kabla „Y”. Drugi koniec kabla „Y” podłączyć do wyjścia urządzenia audio.
- 4) Podłączanie komputera  
Odtwarzacz MP500 podłącza się do komputera przy użyciu kabla USB.
- 5) Podłączanie słuchawek stereofonicznych.  
Słuchawki stereofoniczne podłącza się do gniazda słuchawkowego odtwarzacza MP500.

## 6. Używanie pilota zdalnego sterowania (opcja)

W tym rozdziale omówiono obsługiwanie odtwarzacza MP500 przy użyciu pilota zdalnego sterowania. Funkcje przycisków pilota odpowiadają funkcjom przycisków odtwarzacza MP500.

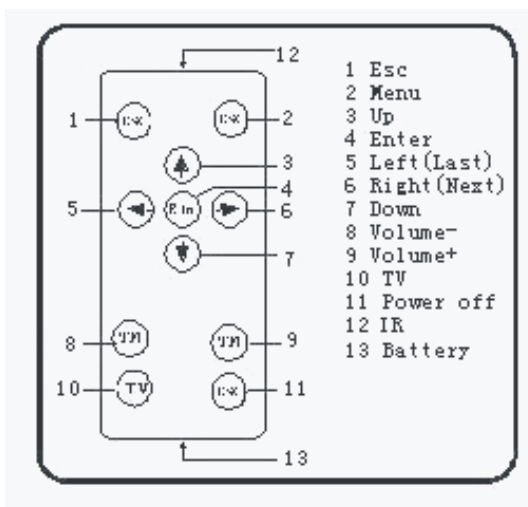

- 1 Esc (Escape)
- 2 Menu
- 3 Góra
- 4 Enter
- 5 Lewo (poprzedni)
- 6 Prawo (następny)
- 7 Dół
- 8 Volume-
- 9 Volume+
- 10 TV
- 11 Power off
- 12 IR
- 13 Bateria

Nr	Pilot zdalnego sterowania	Funkcja
1	ESC	Anulowanie lub powrót do poprzedniego poziomu menu
2	MENU	Wyświetlanie menu
3	UP	Wybieranie (góra)
4	ENTER	Potwierdzenie
5	LEFT/LAST	Wybieranie (lewo / poprzedni plik)
6	RIGHT/NEXT	Wybieranie (pravo / następny plik)
7	DOWN	Wybieranie (dół)
8	VOLUME-	Zmniejszanie głośności
9	VOLUME+	Zwiększanie głośności
10	TV	Przełączanie wyświetlania
11	POWER	Wyłącznik
12	IR	Nadajnik podczerwieni
13	Battery	Bateria

### 7. Instalowanie sterownika USB

Sterownik USB trzeba zainstalować tylko w przypadku systemu operacyjnego Windows 98/SE. Sterowniki instaluje się w następujący sposób:

1) Do napędu CD-ROM włożyć płytę dostarczoną wraz z urządzeniem. Dwukrotnie kliknąć plik Setup.exe, znajdujący się w głównym folderze płyty CD, i rozpocząć instalowanie sterownika.



2) Kliknąć przycisk OK i ponownie uruchomić komputer. Sterownik został zainstalowany.

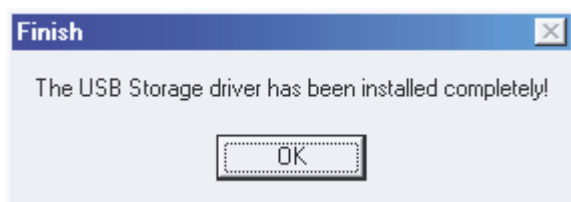

#### • Sprawdzenie, czy sterownik USB jest zainstalowany.

- 1) Włączyć odtwarzacz MP500 i podłączyć go kablem USB do komputera.
- 2) Wybrać Control Panel > System > Device Manager (Panel sterowania > System > Manager urządzeń). Zostanie wyświetlone następujące okno.

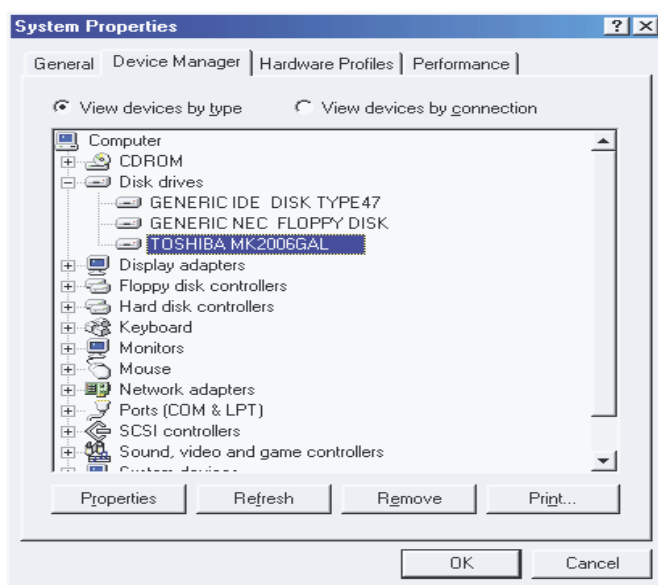

- 3) Wybrać napędy dysków. Wśród napędów zostanie wyświetlona informacja o dysku USB.

Uwaga: jeżeli informacja o dysku USB nie jest widoczna (patrz powyższa ilustracja), to trzeba odinstalować sterownik USB, a następnie zainstalować go ponownie.

#### 8. Zarządzanie folderami

- 1) Gdy odtwarzacz jest prawidłowo podłączony do komputera, w Eksploratorze Windows jest wyświetlana ikona dysku wymiennego. W folderze głównym odtwarzacza znajduje się sześć podfolderów: [music], [video], [photo], [textbook], [VideoRecorder] oraz [MusicRecorder].

---

**Uwaga:** Fabrycznie utworzonych folderów, takich jak [video], [music], [photo], [textbook], [VideoRecorder] oraz [MusicRecorder], nie wolno usuwać, ponieważ są one niezbędne dla prawidłowej pracy odtwarzacza. Jeśli użytkownik przypadkowo usunie wyżej wymienione foldery, trzeba wyłączyć odtwarzacz MP500, a następnie ponownie podłączyć go do komputera. Wówczas katalogi te zostaną automatycznie utworzone przez urządzenie.

2) Domyślne foldery odpowiadają poszczególnym typom plików.

- + Folder Music: pliki muzyczne
- + Folder Video: pliki wideo
- + Katalog Photo: pliki graficzne (zdjęcia)
- + Folder Textbook: książki elektroniczne (pliki tekstowe)
- + Folder VideoRecorder: nagrania wideo
- + Folder MusicRecorder: nagrania dźwiękowe

## 9. Bezpieczne odłączanie od komputera

1) Dwukrotnie kliknąć ikonę bezpiecznego usuwania sprzętu, która znajduje się na pasku narzędzi. Zostanie wówczas wyświetlone okno Bezpieczne usuwanie sprzętu.

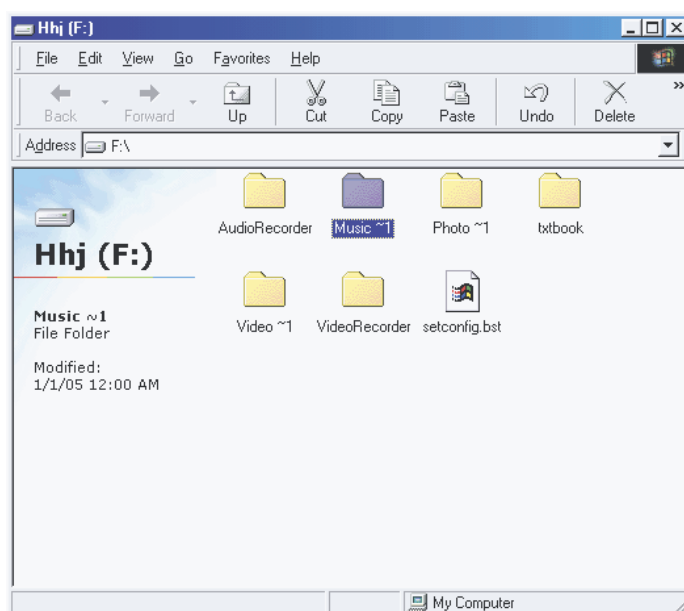

- 2) Wybrać urządzenie, które ma być zatrzymane, a następnie kliknąć przycisk Zatrzymaj.
- 3) Wybrać urządzenie, które ma być zatrzymane, a następnie kliknąć przycisk OK.
- 4) Zamknąć okno bezpiecznego usuwania sprzętu.

Uwaga: jeśli urządzenie zostanie nieprawidłowo odłączone od komputera, może zostać uszkodzone.

---

## 10. Włączanie/wyłączanie

- 1) Włączanie: nacisnąć i przytrzymać przez 2 sekundy przycisk wyłącznika. Na wyświetlaczu pojawi się logo Acer. Następnie zostanie wyświetlone menu główne.



- 2) Wyłączanie: nacisnąć i przytrzymać przez 2 sekundy przycisk wyłącznika aż urządzenie wyłączy się.

### III Podstawowe funkcje

#### 1. Menu główne

Gdy odtwarzacz włączy się, na wyświetlaczu pojawi się menu główne (patrz rysunek poniżej).

Menu to zawiera kilka ikon: **Video**, **Music**, **Photo**, **E-book**, **Record**, **Files**, **Resume** oraz **Setup**. Aby ukryć ikony menu głównego, nacisnąć przycisk „Esc”. W celu ponownego wyświetlenia menu, nacisnąć przycisk „Menu”. Poszczególne funkcje można wybierać dżojstikiem, natomiast do zatwierdzenia wyboru i wyświetlenia menu funkcji służy przycisk „Enter”. Odtwarzacz jest wyposażony w funkcję blokady klawiatury. Aby ją włączyć lub wyłączyć, nacisnąć przycisk „Lock” i przytrzymać go przez 2-3 sekundy.



#### 2. Odtwarzanie plików wideo

- 1) Aby wyświetlić listę plików wideo, w menu głównym wybrać funkcję **Video** i nacisnąć przycisk „Enter”.



- 2) Aby wyświetlić menu do obsługi plików, nacisnąć przycisk „menu”. Szczegółowe informacje zamieszczono w punkcie „Funkcje dostępne dla plików”.

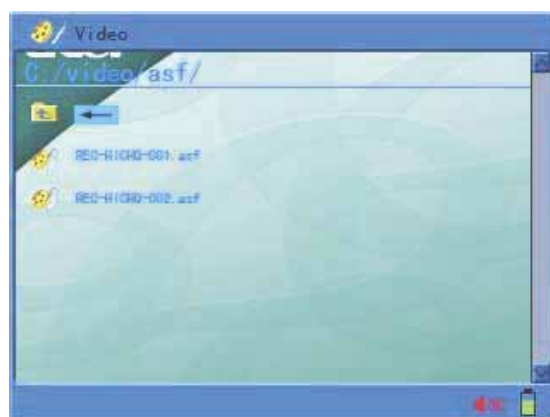





- a. Desktop (pulpit): aby powrócić do menu głównego, wybrać „Desktop”.
  - b. View (wyświetl), New (nowy), Copy (kopiuj), Move (przenieś), Paste (wklej), Delete (usuń), Rename (zmień nazwę).
  - c. Information (informacje): służy do wyświetlania/ukrywania kolumny z informacjami o pliku.
- 3) Listę plików wideo można przewijać przyciskami „góra” i „dół”. Aby rozpocząć odtwarzanie wybranego pliku, nacisnąć przycisk „Enter”.
- 4) Podczas odtwarzania pliku wideo są dostępne następujące funkcje:
- a. wyłączanie odtwarzania i wyświetlanie listy plików wideo – przyciskiem „Esc”;
  - b. regulowanie głośności – przyciskami „góra” i „dół”;
  - c. wstrzymywanie oraz wznowienie odtwarzania - przyciskiem „Enter”;
  - d. włączanie odtwarzania poprzedniego lub następnego pliku – odpowiednio, przyciskiem „lewo” lub „prawo”;
  - e. szybkie przewijanie do przodu lub do tyłu – w tym celu nacisnąć i przytrzymać przez co najmniej 2 sekundy przycisk „lewo” lub „prawo”; informacje o przewijaniu są wyświetlane w postaci paska postępu; aby wznowić odtwarzanie, zwolnić przycisk;
- Uwaga:** Funkcja szybkiego przewijania do przodu lub do tyłu działa tylko po wstrzymaniu odtwarzania.
- f. wyświetlanie ikon funkcji – podczas odtwarzania pliku nacisnąć przycisk „menu”;



---

(pauza, przewijanie do przodu, przewijanie do tyłu, następny, poprzedni, tryb powtarzania, format obrazu)

  (Tryb powtarzania: powtarzanie jednokrotne, powtarzanie wielokrotne)

    (Format obrazu: 4:3, 16:9, format oryginalny, dopasowanie do ekranu)

**Uwaga:** Poszczególne funkcje wybiera się przyciskiem „prawo” lub „lewo”, a następnie zatwierdza przyciskiem „Enter”.

- g. gdy jest wybrana funkcja szybkiego przewijania do przodu lub do tyłu (patrz powyżej), przyciskiem „prawo” lub „lewo” można przełączać prędkość (x2, x4, x8, x16); aby wznowić odtwarzanie, naciśnięć przycisk „Enter”;

**Uwaga:** szybkie przewijanie do przodu lub do tyłu działa podczas odtwarzania plików wideo. Funkcja ta pomaga w wyszukaniu żadanego fragmentu pliku.

- h. wznowianie odtwarzania – odtwarzacz automatycznie zapisuje informacje o miejscu, w którym przerwano odtwarzanie pliku wideo; w celu wznowienia odtwarzania, od miejsca w którym zostało przerwane, z menu głównego wybrać Resume (wznów).

### 3. Słuchanie muzyki



- 1) Aby wyświetlić listę plików muzycznych, w menu głównym wybrać funkcję Music i nacisnąć przycisk „Enter”.

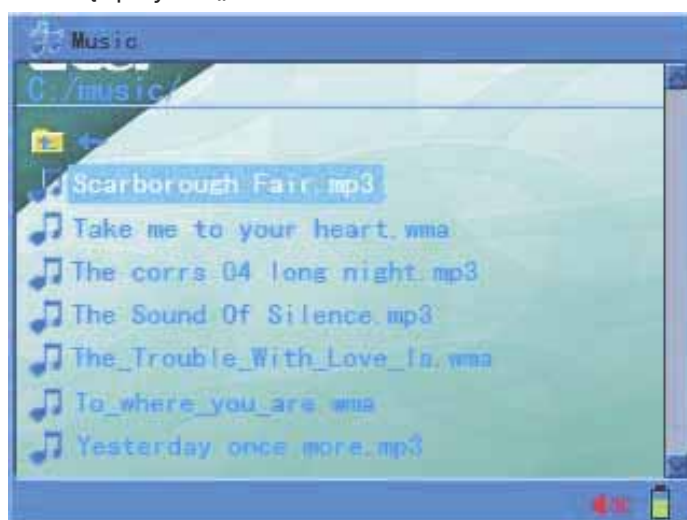

- 2) Aby wyświetlić menu do obsługi plików, nacisnąć przycisk „menu”. Szczegółowe informacje zamieszczono w punkcie „Funkcje dostępne dla plików”.



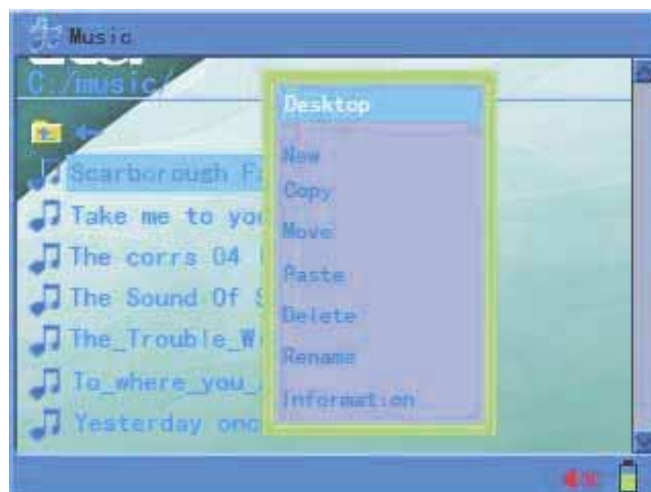

- a. Desktop (pulpit): aby powrócić do menu głównego, wybrać „Desktop”.
  - b. View (wyświetl), New (nowy), Copy (kopiuj), Move (przenieś), Paste (wklej), Delete (usuń) oraz Rename (zmień nazwę): patrz opis obsługi plików.
  - c. Information (informacje): służy do wyświetlania/ukrywania kolumny z informacjami o pliku.
- 3) Listę plików muzycznych można przewijać przyciskami „góra” i „dół”. Aby rozpocząć odtwarzanie wybranego pliku, nacisnąć przycisk „Enter”. Zostanie wówczas wyświetlony interfejs odtwarzacza muzycznego i rozpocznie się odtwarzanie muzyki.



- 4) Podczas odtwarzania pliku muzycznego są dostępne następujące funkcje:
  - a. wyłączenie odtwarzania i wyświetlanie listy plików muzycznych – przyciskiem „Esc”;
  - b. regulowanie głośności – przyciskami „góra” i „dół”;
  - c. wstrzymanie oraz wznowienie odtwarzania – przyciskiem „Enter”;
  - d. szybkie przewijanie do przodu lub do tyłu – w tym celu nacisnąć i przytrzymać przez co najmniej 2 sekundy przycisk „lewo” lub „pravo”; informacje o przewijaniu są wyświetlane w postaci paska postępu; aby wznowić odtwarzanie, zwolnić przycisk;
- 5) Podczas odtwarzania można wyświetlić ikony funkcji. W tym celu nacisnąć przycisk „menu”.]



---

(pauza, przewijanie do przodu, przewijanie do tyłu, następny, poprzedni, tryb powtarzania, powtarzanie fragmentu A-B, informacje ID3, korektor graficzny, tło muzyczne)

 (Tryb powtarzania: powtarzanie jednokrotne, powtarzanie wielokrotne, odtwarzanie losowe)

**ID3 LRC** (Informacje o pliku, wyświetlanie tekstów piosenek)

**Uwaga:** Poszczególne funkcje wybiera się przyciskiem „lewo” lub „pravo”, a następnie zatwierdza przyciskiem „Enter”. Aby wznowić odtwarzanie, nacisnąć przycisk „Esc” lub „Memu”.

- 6) Pliki LRC z tekstami piosenek muszą być zakodowane w formacie unicode. Ponadto, nazwa pliku z tekstem musi być taka sama, jak nazwa pliku muzycznego. Do zapisywania tekstów z kodowaniem unicode można użyć programu Notatnik, dostępnego w systemie Windows.
- 7) Gdy zostanie włączona funkcja tła muzycznego, odtwarzanie muzyki będzie kontynuowane również po przejściu do wyższego poziomu menu.
- 8) Odtwarzacz automatycznie zapisuje informacje o miejscu, w którym przerwano odtwarzanie pliku muzycznego. W celu wznowienia odtwarzania, od miejsca w którym zostało przerwane, z menu głównego wybrać Resume (wznów).

#### 4. Przeglądanie zdjęć

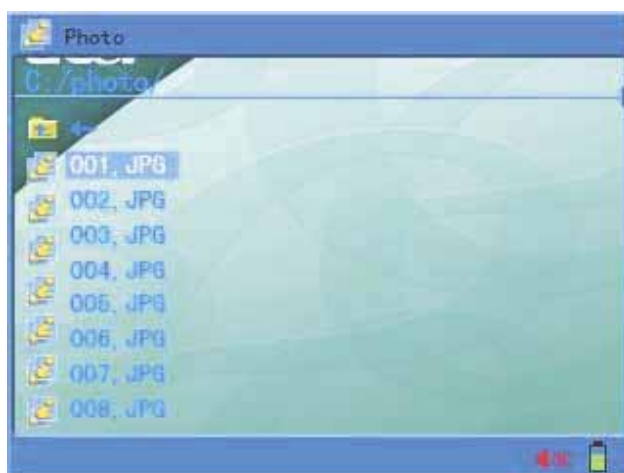

- 1) Aby wyświetlić listę plików graficznych, w menu głównym wybrać funkcję Photo i nacisnąć przycisk „Enter”.

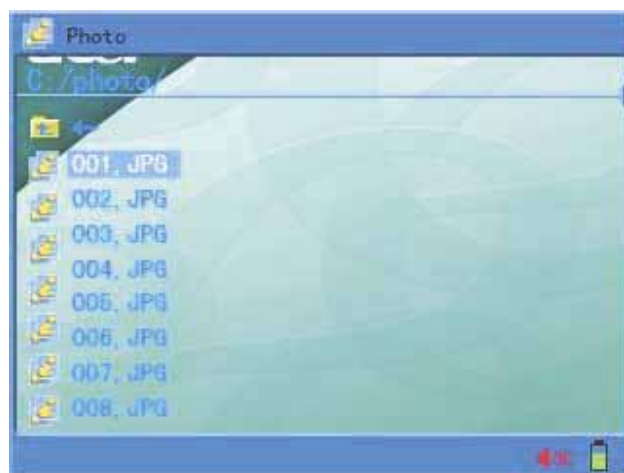

- 2) Aby wyświetlić menu do obsługi plików, nacisnąć przycisk „menu”. Szczegółowe informacje zamieszczono w punkcie „Funkcje dostępne dla plików”.

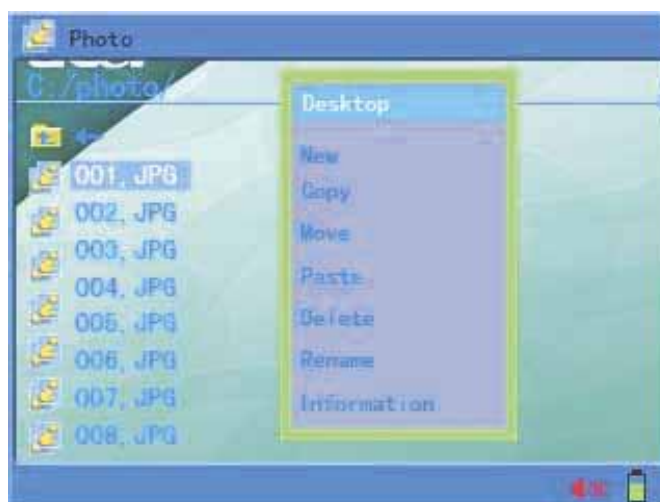

- a. Desktop (pulpit): aby powrócić do menu głównego, wybrać „Desktop”.
- b. View (wyświetl), New (nowy), Copy (kopiuj), Move (przenieś), Paste (wklej), Delete (usuń) oraz Rename (zmień nazwę): patrz opis obsługi plików.
- c. Information (informacje): służy do wyświetlania/ukrywania kolumny z informacjami o pliku.
- 3) Listę plików graficznych można przewijać przyciskami „góra” i „dół”. Aby rozpocząć przeglądanie zdjęć, nacisnąć przycisk „Enter”.
- 4) Podczas wyświetlania zdjęć są dostępne następujące funkcje:
- a. wyłączanie przeglądania zdjęć i wyświetlanie listy plików graficznych - przyciskiem „Esc”;
- b. wyświetlanie poprzedniego lub następnego zdjęcia – odpowiednio, przyciskiem „lewo” lub „prawo”.
- 5) Podczas przeglądania zdjęć można wyświetlić ikony funkcji. W tym celu nacisnąć przycisk „menu”.

(Następne, poprzednie, tryb wyświetlania, ustaw jako tło, obrót w lewo o 90°, obrót w prawo o 90°, zmniejszenie, powiększenie, liczba zdjęć na wyświetlaczu oraz tło muzyczne)

(Tryb wyświetlania: pokaz slajdów, wstrzymanie pokazu)

(Liczba zdjęć na wyświetlaczu: cztery, dziewięć oraz jedno zdjęcie)

- a. Przy użyciu powyższego menu można włączać lub wyłączać funkcję pokazu slajdów. Użytkownik może skonfigurować czas wyświetlania pojedynczego zdjęcia.
- b. Tło ekranu: gdy funkcja ta zostanie wybrana, wyświetlane zdjęcie zostanie ustawione jako tło ekranu. W ten sposób użytkownik odtwarzacza MP500 może skonfigurować dowolne tło ekranu.
- c. Gdy obraz jest powiększony, można go przesuwac przyciskami „góra”, „dół”, „lewo” oraz „prawo”. Aby wyłączyć powiększenie, nacisnąć przycisk „Enter”.
- d. Funkcja tła muzycznego służy do zmieniania pliku dźwiękowego, który jest odtwarzany podczas wyświetlania zdjęć.

**Uwaga:** Aby podczas wyświetlania zdjęć była odtwarzana muzyka, najpierw włączyć odtwarzanie pliku dźwiękowego i wybrać z menu funkcję tła muzycznego.

## 5. Książki elektroniczne



- 1) Aby wyświetlić listę plików tekstowych, w menu głównym wybrać funkcję E-book i nacisnąć przycisk „Enter”.

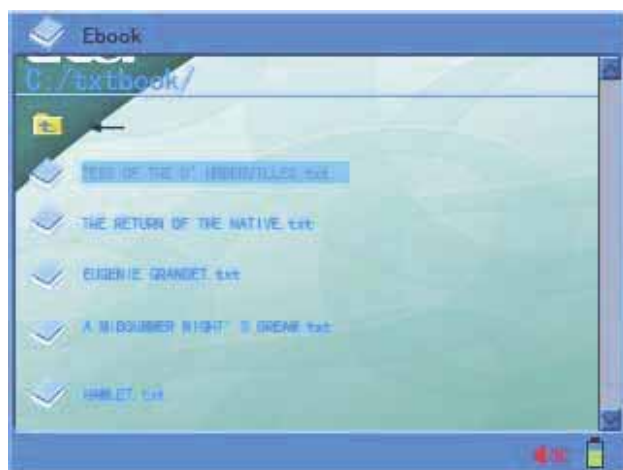

- 2) Aby wyświetlić menu do obsługi plików, nacisnąć przycisk „menu”. Szczegółowe informacje zamieszczono w punkcie „Funkcje dostępne dla plików”.

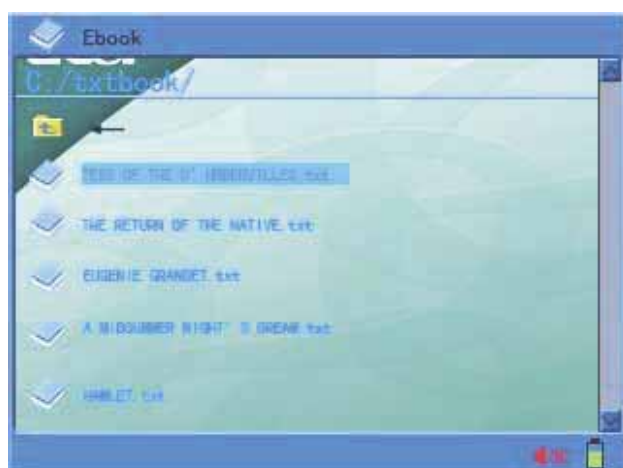

- a. Desktop (pulpit): aby powrócić do menu głównego, wybrać „Desktop”.
- b. (wyświetl), New (nowy), Copy (kopiuj), Move (przenieś), Paste (wklej), Delete (usuń) oraz Rename (zmień nazwę): patrz opis obsługi plików.

- c. Information (informacje): służy do wyświetlania/ukrywania kolumny z informacjami o pliku.
- 3) Gdy jest wyświetlana lista plików tekstowych: przyciski „górną” lub „dół” służą do wybierania plików. Aby wyświetlić zawartość wybranego pliku, naciśnięć przycisk „Enter”.

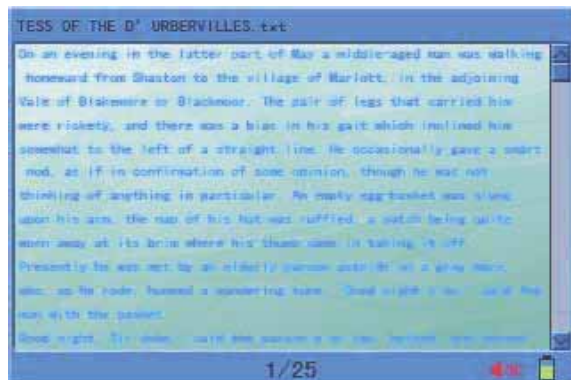

- 4) Podczas wyświetlania książki elektronicznej są dostępne następujące funkcje:
- przełączanie stron – przyciskami „górną” i „dół”;
  - wyłączenie wyświetlania tekstu i powrót do listy plików – przyciskiem „Esc”; jeżeli książka elektroniczna zawiera ponad 10 stron, to po naciśnięciu przycisku „Esc” zostanie wyświetlone pytanie „Save bookmark?” (czy zapisać zakładkę?); aby zapisać zakładkę, wybrać „yes” (tak), w przeciwnym razie wybrać „no” (nie).
  - wyświetlanie poprzedniego lub następnego pliku – odpowiednio, przyciskiem „lewo” lub „prawo”.

- 5) Podczas wyświetlania książki elektronicznej można wyświetlić ikony funkcji. W tym celu naciśnięć przycisk „menu”.



(Poprzedni plik, następny plik, tło muzyczne)

Funkcja tła muzycznego służy do zmieniania pliku dźwiękowego, który jest odtwarzany podczas wyświetlania plików (jeżeli plik zawiera więcej niż 10 stron, to zakładka zostanie zapisana automatycznie).

**Uwaga:** Aby podczas wyświetlania plików była odtwarzana muzyka, najpierw włączyć odtwarzanie pliku dźwiękowego i wybrać z menu funkcję tła muzycznego.

- 6) Odtwarzacz obsługuje pliki książek elektronicznych o formatach \*.txt oraz \*.lrc, przy czym pliki muszą być zakodowane w standardzie unicode.

## 6. Wykonywanie oraz odtwarzanie nagrań



---

Kabel AV trzeba podłączyć do wejścia AV odtwarzacza MP500 oraz wyjścia AV drugiego urządzenia, gdy oba urządzenia są wyłączone.

1) Nagrywanie programu:

- a. W menu głównym, wybrać „Record” (nagrywanie), a następnie nacisnąć przycisk „Enter”.

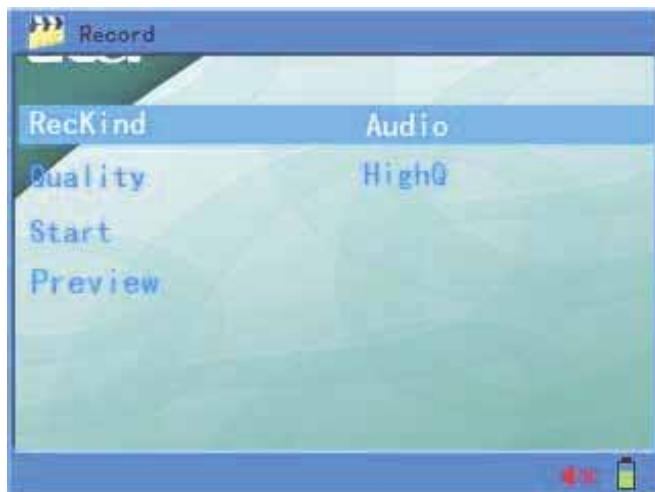

- b. Wybrać rodzaj nagrania (RecKind): „Video” lub „Music” (tylko nagrywanie dźwięku) dla gniazda wejściowego, albo „Speech” w celu nagrywania przez mikrofon. Ustawienie zatwierdzić przyciskiem „Enter”.
  - c. Wybrać jakość (Quality): „HighQ”, „MediumQ” lub „LowQ”, a następnie zatwierdzić przyciskiem „Enter”.
  - d. Aby zakończyć nagrywanie, nacisnąć przycisk „Esc”. Następnie wyłączyć odtwarzacz MP500 i odłączyć kabel AV.
  - e. Aby zakończyć nagrywanie, nacisnąć przycisk „Return”. Następnie wyłączyć odtwarzacz MP500 i odłączyć kabel AV.
  - f. Nagrywanie można wstrzymać naciskając przycisk „Enter”. Włączy się wówczas funkcja podglądu, a odtwarzacz będzie gotowy do rozpoczęcia nagrywania. Aby wznowić nagrywanie, nacisnąć przycisk „Enter”. Dzięki tej funkcji można, bez nagrywania sprawdzić sygnał doprowadzony do urządzenia.
- 2) Funkcja wyjścia wideo:

- a. Wyjście AV odtwarzacza MP500 można podłączyć do wejścia innego urządzenia audio/wideo. Dzięki temu można wyświetlić obraz z odtwarzacza na ekranie telewizora, a dźwięk odtwarzać przy użyciu wzmacniacza z systemem głośników. (Informacje dotyczące wykonywania połączeń zamieszczono w instrukcjach obsługi urządzeń audio/wideo).
- b. Włączyć odtwarzacz MP500 oraz telewizor lub sprzęt audio. Następnie w odtwarzaczu MP500 włączyć funkcję odtwarzania plików wideo lub muzycznych. Krótkie naciśnięcie przycisku „Suspend” (wstrzymaj) wyłącza wyjście odtwarzacza. Na ekranie telewizora pojawi się menu telewizora (lub poprzednio oglądany program), a w głośnikach będzie odtwarzany sygnał z dotychczasowego źródła. Po ponownym naciśnięciu przycisku „Suspend” zostanie wznowione wyświetlanie/odtwarzanie sygnału z odtwarzacza MP500.

Uwaga: Ustawienia wyjścia wideo w odtwarzaczu MP500 muszą dostosowane do możliwości podłączanego telewizora. (Informacje dotyczące ustawień odtwarzacza MP500 zamieszczono w punkcie „Menu Setup (ustawienia)”, natomiast informacje dotyczące telewizora należy sprawdzić w odpowiedniej instrukcji obsługi.)

## 7. Funkcje dostępne dla plików





- 1) W menu głównym, wybrać „File” (plik), a następnie nacisnąć przycisk „Enter”. Odtwarzacz jest wyposażony w dysk twardej, na którym można przechowywać pliki z danymi, w tym pliki muzyczne lub wideo. Ponadto, urządzenie współpracuje z kartami pamięci SD/MMC.

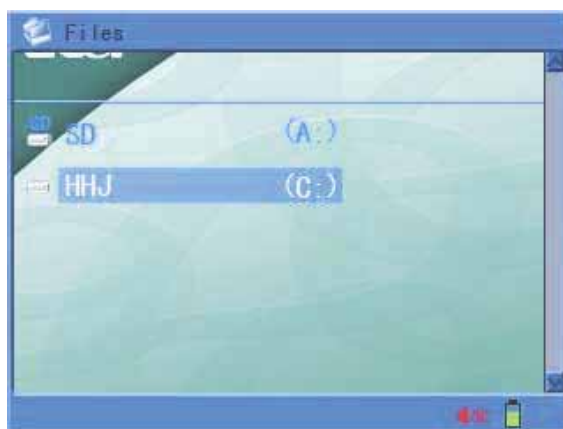

- 2) Jeśli pliki znajdują się na dysku twardej odtwarzacza, wybrać napęd „C:” i nacisnąć przycisk „Enter”. Zostanie wówczas wyświetlona zawartość dysku twardego.



- 3) Żądany plik lub folder wybiera się przyciskiem „góra” lub „dół”. Następnie, w celu wyświetlenia menu do obsługi plików, nacisnąć przycisk „Menu”.



- a. Desktop (pulpit): aby powrócić do menu głównego, wybrać „Desktop”.
- b. View (wyświetl): funkcja ta służy do wyświetlania zawartości wybranego foldera. (Funkcja jest dostępna w menu, gdy jest wybrany folder.)
- c. Copy (kopiuj): wybrać plik lub folder do skopiowania, następnie nacisnąć przycisk „Menu”. Gdy pojawi się menu obsługi plików, wybrać „Copy”. Następnie przejść do foldera docelowego, nacisnąć przycisk „Menu” i wybrać polecenie „Paste” (wklej). Zostanie wówczas wyświetlone pytanie „Paste?” (wkleić?). Aby rozpocząć kopiowanie, wybrać „YES” (tak). Gdy wybierze się „NO”, plik (lub folder) nie zostanie wklejony. (Funkcja jest dostępna w menu, gdy jest wybrany plik.)
- d. Folder (nowy folder): Aby wyświetlić menu do obsługi plików, nacisnąć przycisk „menu”. Następnie wybrać polecenie „New” (nowy). Zostanie wówczas wyświetlona tabela znaków służąca do wpisywania nazwy. Aby zapisać nazwę foldera, nacisnąć przycisk „Menu”. Folder został utworzony.
- e. Move (przenieś): Ustawić kursor na nazwie pliku lub foldera, który ma być przeniesiony. W celu wyświetlenia menu do obsługi plików, nacisnąć przycisk „Menu”, a następnie wybrać polecenie „Move”. Zostanie wówczas wyświetlone pytanie „Move?” (przenieść?). Wybrać „Yes” (tak), po czym przejść do katalogu docelowego i nacisnąć przycisk „Menu”. Nacisnąć przycisk „Menu” i wybrać polecenie „Paste” (wklej). Zostanie wówczas wyświetlone pytanie „Paste?” (wkleić?). Aby przenieść plik (lub folder), wybrać „Yes” (tak).
- f. Paste (wklej): funkcja ta jest używana podczas kopiowania oraz przenoszenia plików i folderów.
- g. Delete (usuń): Ustawić kursor na nazwie pliku lub foldera, który ma być usunięty. W celu wyświetlenia menu do obsługi plików, nacisnąć przycisk „Menu”, a następnie wybrać polecenie „Delete”. Zostanie wówczas wyświetlone pytanie „Delete?” (przenieść?). Aby usunąć wybrać „Yes” (tak), natomiast aby anulować, wybrać „No” (nie).
- h. Rename (zmień nazwę): Ustawić kursor na nazwie pliku lub foldera, którego nazwa ma być zmieniona. W celu wyświetlenia menu do obsługi plików, nacisnąć przycisk „Menu”, a następnie wybrać polecenie „Rename”. Zostanie wówczas wyświetlona tabela znaków służąca do wpisywania nazwy. Znaki wybiera się przyciskami kierunkowym, natomiast zatwierdza się środkowym przyciskiem kursora. Aby zapisać nazwę, nacisnąć przycisk „Menu”, natomiast aby anulować zmianę nazwy, nacisnąć przycisk „Esc”.
- i. File Information (informacje o pliku): służy do wyświetlania/ukrywania kolumny z informacjami o pliku.



## 8. Menu Setup (ustawienia)



- 1) Aby wyświetlić menu ustawień, w menu głównym wybrać funkcję Setup i nacisnąć przycisk „Enter”.



- 2) W menu ustawień systemowych są dostępne następujące elementy:
  - a. Display (wyświetlacz): służy do konfigurowania jasności podświetlenia, koloru tekstu, koloru wyróżnionego tekstu oraz koloru wyróżnienia.  
Backlight Brightness (jasność podświetlenia): Ustawianie jasności podświetlenia: 10%, 20% ... 100% (w odniesieniu do maksymalnej jasności).  
Text Color (kolor tekstu): **kolor tekstu, który nie jest podświetlony. Można wybrać wartość od 001 do 255.**  
Focus Text (kolor wyróżnionego tekstu): **kolor wyróżnionego tekstu. Można wybrać wartość od 001 do 255.**  
Kolor wyróżnienia: **Paska z wyróżnieniem. Można wybrać wartość od 001 do 255.**



- b. Power Setup (ustawienia zasilania): W tym menu można konfigurować podświetlenie oraz automatyczne wyłączenie urządzenia.  
Backlight Setup (ustawienia podświetlenia): Przy użyciu tego menu można skonfigurować automatyczne wyłączenie podświetlenia ekranu: można wybrać czas od 0 do 255 sekund, przy czym ustawienie 000 oznacza, że funkcja jest wyłączona

---

Power Off (wyłączanie urządzenia): Przy użyciu tego menu można skonfigurować automatyczne wyłączanie urządzenia: można wybrać czas od 0 do 255 minut, przy czym ustawienie 000 oznacza, że funkcja jest wyłączona

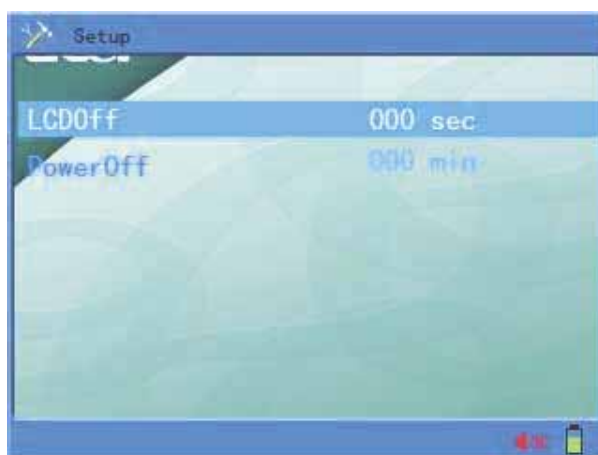

- c. System Setup (ustawienia systemu): To menu służy do konfigurowania języka, systemu telewizyjnego, wyświetlania informacji o urządzeniu oraz do przywracania ustawień fabrycznych.

Language (język): Służy do wybierania jednego z ośmiu języków menu odtwarzacza: angielskiego, francuskiego, hiszpańskiego, holenderskiego, niemieckiego, włoskiego oraz chińskiego uproszczonego/tradycyjnego.

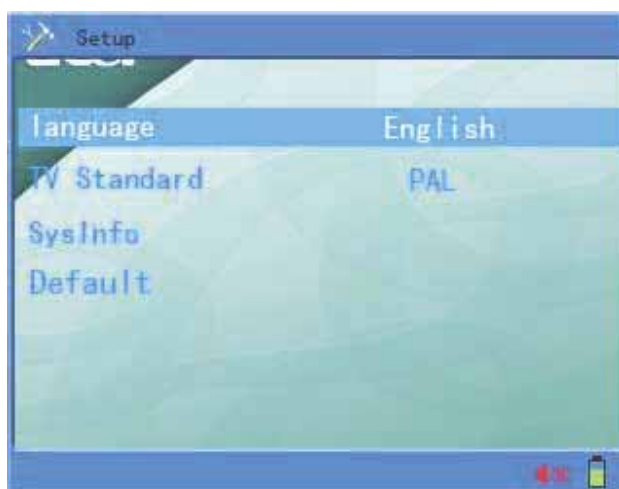

TV Standard (standard telewizji): Służy do wybierania standardu TV: PAL albo NTSC.

System Information (informacje o systemie): Służy do wyświetlania informacji o producencie, urządzeniu, dacie rewizji systemu, wolnym miejscu na dysku oraz wykorzystanym miejscu.

Factory Defaults (ustawienia fabryczne): Służy do przywracania ustawień fabrycznych.

- d. Playback Mode Setup (ustawienia trybu odtwarzania): Służy do konfigurowania czasu wyświetlania zdjęcia oraz trybu odtwarzania plików muzycznych.  
Picture Interval Time (czas wyświetlania zdjęcia): służy do ustawiania czasu, po którym następuje automatyczne przełączenie zdjęcia, można wybrać ustawienie od 001 do 255 sekund.



Music Play Mode (tryb odtwarzania plików muzycznych): Służy do wybierania jednego z trzech trybów odtwarzania muzyki: odtwarzania losowego, odtwarzania wszystkich plików oraz jednokrotnego powtarzania.

### 9. Aktualizowanie oprogramowania

Użytkownik może pobierać z Internetu nowe wersje oprogramowania układowego i wczytywać je do odtwarzacza, tak jak to opisano poniżej.

- 1) Odwiedzić stronę firmy Acer (<http://www.acer-euro.com>) i pobrać najnowszą wersję oprogramowania układowego dla posiadanego urządzenia.
- 2) Przy użyciu kabla USB podłączyć urządzenie do komputera.
- 3) Skopiować oprogramowanie układowe do głównego foldera na dysku twardym odtwarzacza MP500.
- 4) W prawidłowy sposób odłączyć odtwarzacz od komputera.
- 5) Ponownie włączyć urządzenie. Oprogramowanie układowe zostanie zaktualizowane automatycznie.

**Uwaga:** Przed rozpoczęciem aktualizowania upewnić się, czy akumulator jest całkowicie naładowany. Przerwa w zasilaniu podczas aktualizacji oprogramowania układowego może doprowadzić do poważnego uszkodzenia odtwarzacza. Dlatego, przed rozpoczęciem aktualizacji zaleca się podłączenie odtwarzacza do zasilacza sieciowego.

### IV Najczęściej zadawane pytania oraz rozwiązywanie problemów

W tym rozdziale opisano rozwiązywanie najczęściej występujących problemów z urządzeniem. Większość problemów można rozwiązać stosując się do zamieszczonych tu wskazówek. Jeśli problemu nie da się rozwiązać samodzielnie, prosimy skontaktować się z autoryzowanym serwisem.

1. Problem: Nie można włączyć urządzenia, na wyświetlaczu nie pojawiają się żadne informacje.

**Rozwiązanie:** Sprawdzić, czy akumulator nie jest całkowicie rozładowany.

2. Problem: Nie działają przyciski urządzenia.

**Rozwiązanie:**

- 1) Sprawdzić, czy na wyświetlaczu nie pojawia się komunikat „hold”.
- 2) Komunikat „hold” oznacza, że przyciski odtwarzacza są zablokowane. Aby je odblokować, nacisnąć przycisk „Lock” i przytrzymać go przez 2 sekundy.

---

3. Problem: Gdy obraz z odtwarzacza ma być wyświetlany na telewizorze, nie można uzyskać prawidłowego obrazu.

**Rozwiązanie:** Trzeba sprawdzić ustawienie systemu telewizyjnego (TV Standard), które musi być dostosowane do telewizora. (W Europie jest używany system PAL).

4. Problem: Urządzenie niespodziewanie wyłącza się.

**Rozwiązanie:**

1) W menu ustawień systemu (system settings) trzeba sprawdzić ustawienie funkcji automatycznego wyłączenia (power off).

2) Sprawdzić, czy akumulator nie jest wyczerpany. W razie potrzeby naładować go.

5. Problem: Niespodziewanie wyłącza się wyświetlacz LCD.

**Rozwiązanie:** Sprawdzić, czy nie naciśnięto przycisku „Pause”.

6. Problem: Nie można odtwarzać plików wideo, muzycznych lub graficznych.

**Rozwiązanie:**

1) Odtwarzacz obsługuje tylko pliki o określonych formatach.

2) Sprawdzić, czy format pliku jest obsługiwany przez urządzenie oraz, czy wybrano odpowiedni tryb odtwarzania.

3) Pliki w formatach nieobsługiwanych przez odtwarzacz trzeba przekonwertować przy użyciu odpowiedniego oprogramowania.

7. Problem: Podczas odtwarzania plików wideo lub muzycznych brak dźwięku lub dźwięk jest bardzo cichy.

**Rozwiązanie:** Sprawdzić, czy nie ustawiono zbyt małej głośności. Ustawić odpowiednią siłę głosu przyciskiem do regulacji głośności.

8. Problem: Podczas wyświetlania pliku wideo lub graficznego menu jest zbyt małe.

**Rozwiązanie:**

1) Plik wideo zawiera zbyt małe menu.

2) Wymiary pliku graficznego są zbyt małe.

## V Dane techniczne urządzenia

	Kategoria	Szczegółowe informacje
System	Wbudowana pamięć masowa	Dysk twardy 1,8", 20 GB Karty SD/MMC
	Zarządzanie plikami	Kopiowanie i wklejanie pojedynczych plików, usuwanie pliku/foldera, zmienianie nazwy oraz tworzenie folderów
	System plików	FAT 16/32
Interfejs użytkownika	Przyciski	Wyłącznik, wstrzymanie (Suspend), góra, dół, lewo, prawo, Esc, tryb (Mode), blokada (Lock)
	Pilot zdalnego sterowania	Czujnik sygnałów podczerwieni
	Język	Wielojęzyczne menu oraz wyświetlanie nazw plików
	Tryb wyświetlania plików	Lista oraz ikony
Zasilanie	Zasilacz sieciowy	100-240 V <sub>DC</sub> , napięcie wyjściowe 5 V <sub>DC</sub> , 2,4 A
	Akumulator	Litowo-polimerowy, 3,7 V / 1800 mAh
	Czas odtwarzania	Wideo: 4 godziny, Muzyka: 8 godzin (średnio)
	Oszczędzanie energii	Automatyczne wyłączenie, wygaszacz ekranu, wyłączenie dysku twardego
Wyświetlacz	Rodzaj wyświetlacza	Wyświetlacz LCD TFT, przekątna 3,5"
	Rozdzielczość	320 × 240 pikseli (RGB)
	Jasność	Regulowane podświetlenie
	Kąt widzenia	Góra: 10 stopni, dół: 30 stopni Lewo: 45 stopni, prawo: 45 stopni
Wejście AV / nagrywanie	Wideo	CVBS (PAL/NTSC)
	Muzyka	Wejście liniowe, stereofoniczne
	Mowa	Wbudowany mikrofon
Wyjście AV	Wideo	Wyjście TV (PAL/NTSC)
	Muzyka	Wyjście liniowe, stereofoniczne
	Gniazdko słuchawkowe	30 mW, 32 Ohm, 1 gniazdko
Aktualizowanie oprogramowania	DSP	Automatyczne aktualizowanie po wczytaniu pliku przez użytkownika
USB 2.0	Urządzenie	Interfejs zgodny ze standardem USB 2.0/USB 1.1
		System operacyjny: Windows98/98SE/ME/2000XP Mac OS 9.0 lub nowsze
Ogólne	Wymiary	126 × 82 × 24 mm
	Masa	220 g z akumulatorem
	Zakres temperatur pracy	0C do 40C

## Obsługiwane typy plików oraz funkcje

		Typ pliku	Opis
Dekodowanie	Wideo	MPEG-4 (*.ASF, *.AVI)	MPEG-4 Simple Profile 720x480 @ 30kl./s 2-kanałowy MPEG-1 i 2 Layer3 (MP3) Maks. przepływność bitowa wideo 4Mb/s
		MPEG-4 (*.MP4)	MPEG-4 Simple Profile 720x480 @ 30kl./s 2-kanałowy MPEG-4 AAC-LC Maks. przepływność bitowa wideo 4Mb/s
		XVID (*.AVI)	Maks. 640x352 @ 30 kl./s, MPEG-1&2 Layer III Maks. przepływność bitowa wideo 3,5 Mb/s
		WMV9 (*.WMV lub *.ASF)	WMV9 SP@ML 352x288 @ 30kl./s, WMA9L2 Maks. przepływność bitowa wideo 4 Mb/s Minimum 10 kl./s
	Muzyka	MP3 (*.MP3)	MPEG-1&2 Layer III, częstotliwość próbkowania maks. 48 kHz, przepływność bitowa: 24-320 Kb/s, CBR&VBR, 2 kanały
		WMA (*.WMA)	WMA8/9, częstotliwość próbkowania maks. 48 kHz, przepływność bitowa: 32-384 Kb/s, CBR, 2-kanały
	Obrazy	JPEG (*.JPG)	Baseline YUV oraz skala szarości (bez progresywnego) maks. rozdzielczość plików z dysku twardego: 3264 x 2448 pikseli
		GIF (*.GIF)	Statyczne; maks 1000 x 1000
		BMP (*.BMP)	Monochromatyczne, 8-bitowe z paletą indeksowaną, RGB, RLE8 Maks. 1400 x 1050
	Kodowanie	Wideo	ISO MPEG-4 (*.ASF)
Muzyka		MP3 (*.MP3)	2 kanały: 16 kHz, 32 Kb/s 24 kHz, 64 Kb/s 32 kHz, 96 Kb/s



***acer***

<http://www.acer-euro.com>