

# MINOLTA

The essentials of imaging

[www.minoltaeurope.com](http://www.minoltaeurope.com)



## *DiMAGE 7i*

**S** BRUKSANVISNING

9222-2779-17 HA-A205



# INNAN DU BÖRJAR

Tack för att du valt denna Minolta digitalkamera. Läs noggrant igenom denna bruksanvisning, så att du kan dra nytta av din nya kameras alla funktioner.

Denna bruksanvisning innehåller information om produkter som lanserats före juni 2001. För att få information om kompatibilitet med produkter som släppts på marknaden efter detta datum, kontakta ett Minolta servicecenter..

Kontrollera packlistan innan du använder denna produkt. Om någon del saknas, kontakta din lokala fotohandlare.

Minolta DiMAGE digitalkamera

Ni-MH-batterier (fyra stycken)

Ni-MH batteriladdare

Kamerarem NS-DG7

Motljusskydd DLS-7i

16MB CompactFlash-kort

AV-kabel AVC-300

USB-kabel USB-100

Programvaror och dokumentation på CD-ROM:	DiMAGE CD-ROM med programvaror "DiMAGE Image Viewer Utility" version 2 handledning (PDF)
Dokumentation (tryckt):	Bruksanvisning för kameran (PDF) Snabbhandledning Garantikort

Denna produkt är konstruerad att arbeta med tillbehör tillverkade och distribuerade av Minolta. Att använda tillbehör eller utrustning som inte rekommenderats av Minolta kan ge otillfredsställande prestanda eller skada produkten och dess tillbehör.

**Eftersom alkaline-batterier har låga prestanda tillsammans med digitalkameror, rekommenderas att Ni-MH-batterier används.**

# FÖR KORREKT OCH SÄKERT BRUK

Läs igenom och lär in alla varningar och försiktighetsåtgärder innan denna produkt används.

## VARNING

Batterier som används felaktigt kan göra att de läcker av skadliga lösningar, överhettas eller exploderar, vilket kan ge person- eller egendomsskador. Nonchalera inte följande varningar.

- Använd endast batterier som är nämnda i denna handledning.
- Sätt ej i batterierna med polerna (+/-) omvända.
- Använd inte batterier som uppvisar slitage eller skador.
- Utsätt inte batterier för eld, höga temperaturer, vatten eller fuktighet.
- Försök inte ladda om, kortsluta eller ta isär batterier.
- Förvara inte batterier i eller i närheten av produkter av metall.
- Blanda inte batterier av olika typ, märke eller ålder.
- Ladda inte upp alkaliska batterier.
- När uppladdningsbara batterier laddas om, skall endast den rekommenderade laddaren användas.
- Använd inte batterier som läcker. Om syra från batterierna tränger in i ditt öga, skölj omedelbart ur det med mycket friskt vatten och sök läkare. Om du får batterisyra på huden eller dina kläder, tvätta området noggrant med vatten.

- Ta ej isär denna produkt. Elektriska stötar kan ge personskador om en högspänningskrets i produkten vidrörs.
- Ta genast ur batterierna eller koppla ur AC-adaptorn och sluta använda kameran om den tappats eller utsatts för ett slag, så att kamerans inre, speciellt blixten, blir synlig. Blixten har en högspänningskrets, som kan ge elektriska stötar och orsaka personskador. Att fortsätta använda en skadad produkt kan orsaka personskador eller brand.
- Håll batterier eller små delar och föremål som kan sväljas, på avstånd från små barn. Sök genast läkare om ett föremål har svalts.

- 
- Förvara denna produkt utom räckhåll för små barn, Var försiktig i barns närhet, så att de inte skadas av produkten eller dess delar.
  - Avfyr inte blixten direkt in i ögonen. Det kan ge ögonskador.
  - Avfyr inte blixten mot fordonförare. Det kan störa körningen eller ge tillfällig blindhet som kan orsaka en olycka.
  - Använd inte bildskärmen under bilkörning eller promenader. Det kan orsaka personskador eller en olycka.
  - Använd inte denna produkt i fuktiga miljöer och vidrör den inte med våta händer. Om fukt eller vätska tränger in i produkten, ta genast ur batterierna eller koppla ur AC-adaptorn och använd den inte längre. Att fortsätta använda en produkt som utsatts för fukt kan orsaka egendoms- eller personskador genom brand eller elektriska stötar.
  - Använd inte denna produkt nära lättantändliga gaser eller ämnen, som bensin, bensen eller thinner. Använd inte lättantändliga produkter, som alkohol, bensen eller thinner för att rengöra denna produkt. Att använda lättantändliga rengöringsmedel och lösningar kan orsaka explosion eller brand.
  - När AC-adaptorn kopplas ur, dra inte i nätsladden. Håll i adaptorns nät-del när den tas ur en kontakt.
  - Skada, vrid, modifiera och värm inte AC-adaptorns nätsladd. Placera inte heller tunga föremål på den. En skadad sladd kan orsaka egendoms- eller personskada genom brand eller elektriska stötar.
  - Om denna produkt avger en konstig lukt, värme eller rök, avsluta användningen. Ta genast ur batterierna och var samtidigt försiktig så att du inte bränner dig, eftersom batterierna blir varma vid användning. Att fortsätta använda en skadad produkt kan orsaka personskador eller brand.
  - Lämna produkten till ett Minolta servicecenter när den behöver reparation.

## VAR FÖRSIKTIG

- Använd eller förvara inte denna produkt på en mycket varm eller fuktig plats, som t.ex. i en bils handskfack eller bagagerum. Det kan skada produkten eller batterierna vilket kan orsaka brännskador eller andra skador på grund av värme, brand, explosion eller läckande batterisyra.
- Om batterierna läcker, sluta använda denna produkt.
- Kamerans temperatur stiger ju längre den används. Var försiktig så att brännskador inte uppstår.
- Brännskador kan orsakas av att CompactFlash-kortet eller batterierna tas ur omedelbart efter lång tids användning. Stäng av kameran och avvakta tills batterierna svalnat.
- Avfyra inte blixten när den är mycket nära människor eller föremål. Blixten avger en stor mängd energi, som kan orsaka brännskador.
- Tryck inte på LCD-skärmen. En skadad bildskärm kan orsaka skador och vätskan från bildskärmen kan ge inflammation. Om vätska från bildskärmen hamnar på huden, tvätta då området med friskt vatten. Om vätska kommer i ögat, skölj omedelbart ögat med rikligt av vatten och sök sedan läkare.
- Motljusskyddets kant kan orsaka skador. Var försiktig så att inte någon av misstag kommer i kontakt med kameran när motljusskyddet är monterat.
- När AC-adaptorn används, se till att kontakten är ordentligt isatt i vägguttaget.
- Använd inte AC-adaptorn om dess sladd är skadad.
- Täck inte över AC-adaptorn. Det kan orsaka brand.
- Se till att AC-adaptorn är lättillgänglig, annars kan det hindra att den lätt kan kopplas ur i akuta situationer.
- Koppla ur AC-adaptorn när denna produkt rengörs eller inte används.

# INNEHÅLL

Delarnas namn .....	12
Kamerahus .....	12
Datapanel .....	15
Elektroniska sökarens (EVF) och LCD-skärmens information .....	16
Att komma igång .....	17
Varning för skakningsoskärpa .....	17
Montering av kameraremmen .....	18
Att ta bort objektivskyddet .....	18
Montering av motljussyddet .....	19
Isättning av batterierna .....	20
Isättning av CompactFlash-kortet .....	20
Hantering av kameran .....	21
Att slå på kameran och bildskärmarna .....	21
Att ta bilder .....	22
Att använda den inbyggda blixten .....	23
Blixtens täckningsområde - med helautomatik .....	23
Att betrakta och radera bilder i "Quick View" .....	24
Grundläggande hantering .....	25
Att byta batterier .....	26
Indikering av batterikondition .....	27
Automatisk strömsparare (Auto power save) .....	27
Externa strömkällor (extra tillbehör) .....	28
Att byta CompactFlash-kortet .....	28
Att ställa in kameran att automatiskt spela in/ta bilder .....	30
Den elektroniska sökarens (EVF) och LCD-skärmens information .....	30
Grundläggande inspelnings-/tagningsförfarande .....	31
Fokuslås .....	32
Fokussignaler .....	33
Speciella fokussituationer .....	33
Visningskontroller - "recording"-läget (inspelningsläget) .....	34
Snabbvisning (Quick View) .....	35
Visning i "Quick View" .....	37
Radering av bilder i "Quick View" .....	37
Att ändra visningen i "Quick View" .....	38
Förstorad bildvisning .....	39

# INNEHÅLL

Recording"-läget - avancerad hantering.....	40
"Spot-AE lock"-knappen .....	40
"Pro-auto"-knappen .....	41
Knapp för digitala motivprogram.....	42
Inställning av funktionsratten .....	44
Inställningsminne (Memory) – att lagra kamerans inställningar .....	46
Måtsätt .....	47
Exponeringslägen .....	48
Program – P .....	49
"Program Shift" programändring .....	49
Bländarförval - A.....	50
Slutartidsförval - S.....	51
Manuell exponering - M.....	52
Långtidsexponeringar (Bulb) .....	53
Anslutning av en fjärrkabel (extra tillbehör) .....	53
Matningslägen .....	54
Kontinuerlig matning.....	55
UHS kontinuerlig matning.....	56
UHSkontinuerlig matning för rörliga bilder (movies).....	56
Självutlösare .....	57
Alternativtagning.....	58
Att observera om alternativtagning .....	59
Intervalltagning .....	60
Vitbalans .....	62
Automatisk vitbalans.....	63
Förinställd vitbalans.....	63
Anpassningsinställd (Custom) vitbalans.....	64
Kamerakänslighet - ISO .....	65
Blixtens täckningsområde och kamerakänslighet.....	66
Att montera en extern Minolta programblixt .....	66
Styrning av digitala effekter (Digital Effects Control) .....	67
Exponeringsjustering och exponeringsjustering för blixt .....	68
Kontrastjustering.....	70
Justering av färgmättnad .....	71
Filter.....	71
Elektronisk sökare (EVF).....	73
Dioptrijustering.....	73
Automatisk bildskärmsförstärkning.....	73



Autofokusens fokusområden och styrning.....	74
Flyttbar fokuspunkt (Flex Focus Point) .....	75
Digital zoom .....	76
Macro-läge.....	77
Att hitta i "Recording"-lägets meny.....	78
Elektroniskt tangentbord.....	80
Autofokuslägen .....	81
Bildstorlek (Image size) .....	82
Om bildrättningsverket.....	82
Bildkvalitet (Image quality).....	83
Om bildkvaliteterna "Super-fine" och "RAW".....	84
Bildfilsstorlek (Image file size) och CompactFlash-kortets kapacitet .....	85
Blixtlägen .....	86
Trådlöst fjärrstyrd extern blixt.....	88
Trådlöst fjärrstyrd extern blixt - avståndsområde för kamera och blixt .....	90
Att observera om trådlöst fjärrstyrd extern blixt.....	91
Styrning av blixten .....	92
Spot-AF/AEL (exponeringslås) .....	93
Manuell fokusering.....	94
Förstorings- (Magnification) knapp samt elektronisk förstoring.....	94
Inkopiering av data .....	95
Färgläge (Color mode).....	96
Skärpa (Sharpness) .....	97
Direkt bildvisning (Instant playback) .....	98
Voice memo .....	99
En intensivkurs i fotografi .....	100
Läget för rörliga bilder (Movie) .....	102
Att hitta i "movie"-menyn.....	104

# INNEHÅLL

Playback"-läget (inspelningsläget) - att betrakta och radera bilder.....	105
Enbildsvisning samt histogram-visning.....	105
Att betrakta bilder .....	106
Uppspelning av röstminnen (voice memos) .....	106
Att titta på rörliga bilder (Movie) .....	107
Att radera enskilda bilder .....	107
Förstorad visning .....	108
Att ändra visnings sätt .....	109
Att hitta i "playback"-lägets meny .....	110
Skärmbild för bildval .....	112
Att radera bilder .....	113
Att formatera CompactFlash-kort .....	114
Att låsa bilder.....	115
Att ändra format för indexvisningen.....	115
Bildspel (Slide Show).....	116
Om DPOF .....	118
Att skapa en utskriftsorder från DPOF .....	118
Att beställa en index-utskrift .....	119
Att avbryta en utskriftsorder från DPOF .....	119
Att kopiera bilder.....	120
Att visa bilder på en TV .....	122
Setup"-läget - styrning av kamerans funktion .....	123
Att hitta i "setup"-lägets meny .....	124
Den elektroniska sökarens och LCD-skärmens ljusstyrka .....	126
Ljudsignaler (Audio signals) .....	126
Effektljud för slutaren (Shutter FX) .....	126
Volym .....	127
Menyspråk .....	127
Filnummerminne.....	127
Mappnamn.....	128
Att välja filmapp .....	129
Ny mapp .....	129
Visningsläge .....	130
Direkt manuell fokusering (Direct manual focus).....	131
Återställning av grundinställningarna .....	132
Elektroniska sökarens (EVF) "auto switch" .....	134
Inställning av datum och tid.....	134
Inställning av datumformat .....	135
Videoutgång.....	135
Automatisk strömsparare (Auto power save).....	135

Läge för dataöverföring (Data-transfer) .....	136
Quick Time systemkrav .....	136
Systemkrav .....	137
Att ansluta kameran till en dator.....	138
Att ansluta till Windows 98 / 98 second edition .....	140
Automatisk installation .....	140
Manuell installation .....	141
Att ansluta till Mac OS 8.6.....	143
Automatisk strömspare (läget för dataöverföring) .....	143
Compact Flash-kortets mappsystem .....	144
Att koppla bort kameran från datorn.....	146
Windows 98 / 98 second edition .....	146
Windows ME, 2000 Professional och XP .....	146
Macintosh .....	147
Att byta CompactFlash-kortet (läget för dataöverföring).....	148
Bilaga .....	149
Systemtillbehör .....	150
När filter används .....	151
Vad är ett Ev? Vad är ett klicksteg?.....	151
Felsökning .....	152
Att ta bort drivrutinerna – Windows.....	155
Skötsel och förvaring .....	156
Skötsel av kameran .....	156
Rengöring.....	156
Förvaring .....	156
Temperaturer och förhållanden för bästa funktion.....	157
Skötsel och hantering av lagringsmedia (minneskortet) .....	157
Batterier .....	158
Om Ni-MH-batterier .....	158
LCD-bildskärmens skötsel.....	159
Copyright .....	159
Inför viktiga händelser och resor .....	159
Frågor och service.....	159
Tekniska data.....	160

## KAMERAHUSET

\* Denna kamera är ett avancerat optiskt instrument. Den bör skötas noggrant så att linsytorna hålls rena. Läs noggrant igenom instruktionerna för skötsel och förvaring, i slutet av denna bruksanvisning (sid. 156).

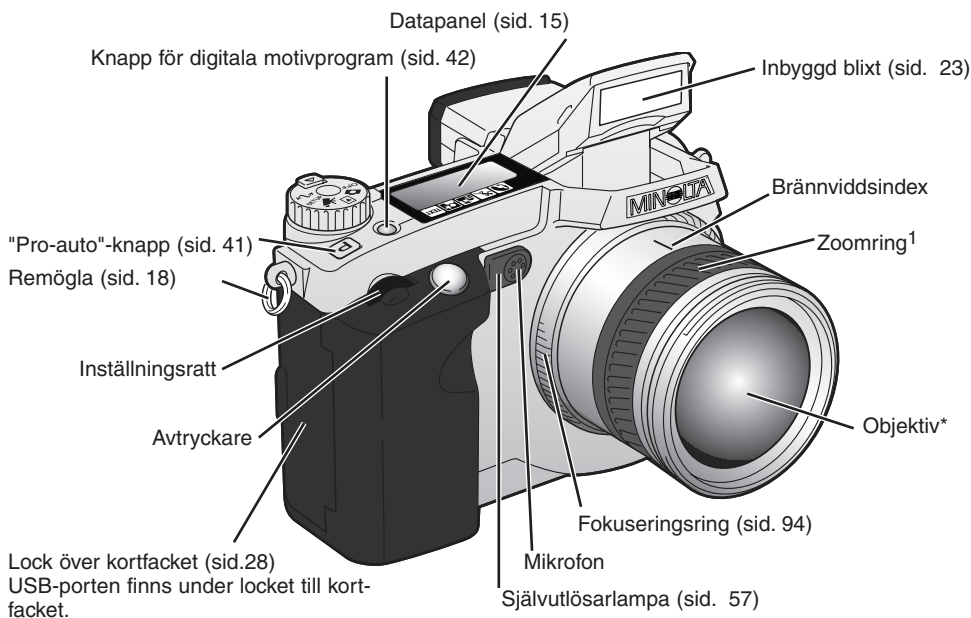

1. Brännviddsskalan på zoomringen motsvarar brännvidderna i 35mm-formatet.. Programmet "DiIMAGE Viewer Utility" som levereras med denna kamera kan visa den brännvidd som användes vid tagningen av bilden, såväl som motsvarande brännvidd för 35mm-fotografi.

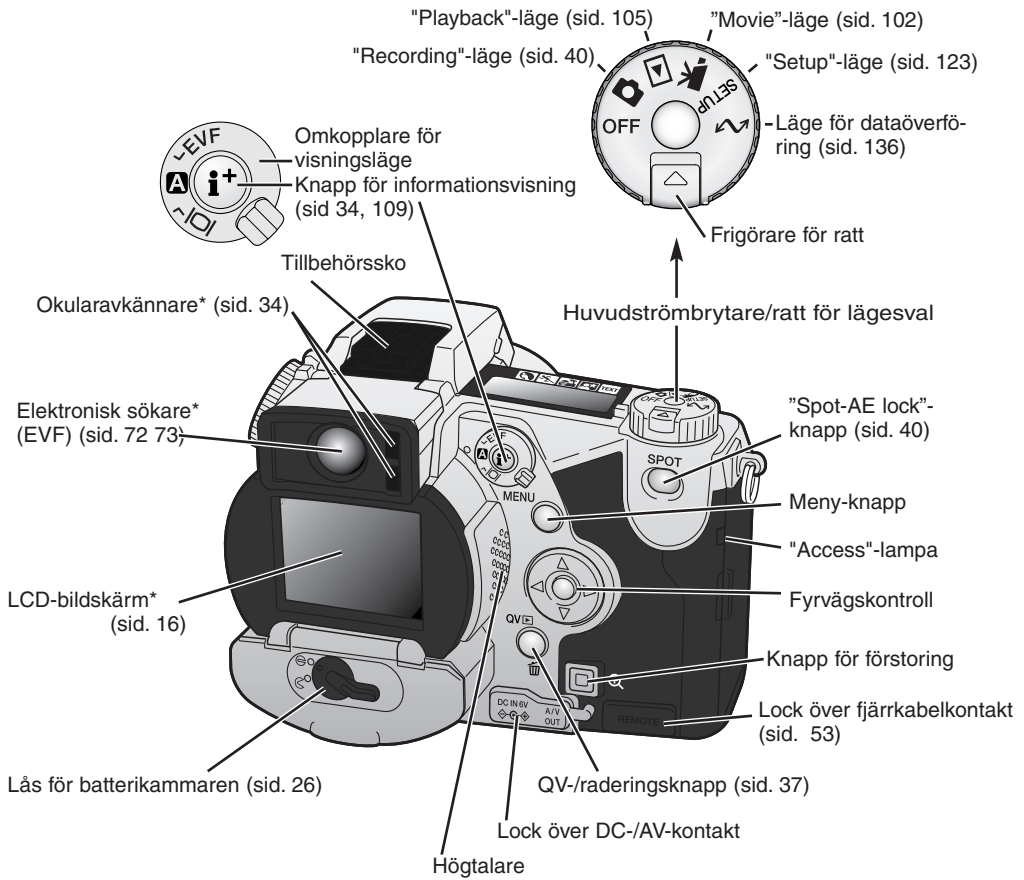

# DELARNAS NAMN

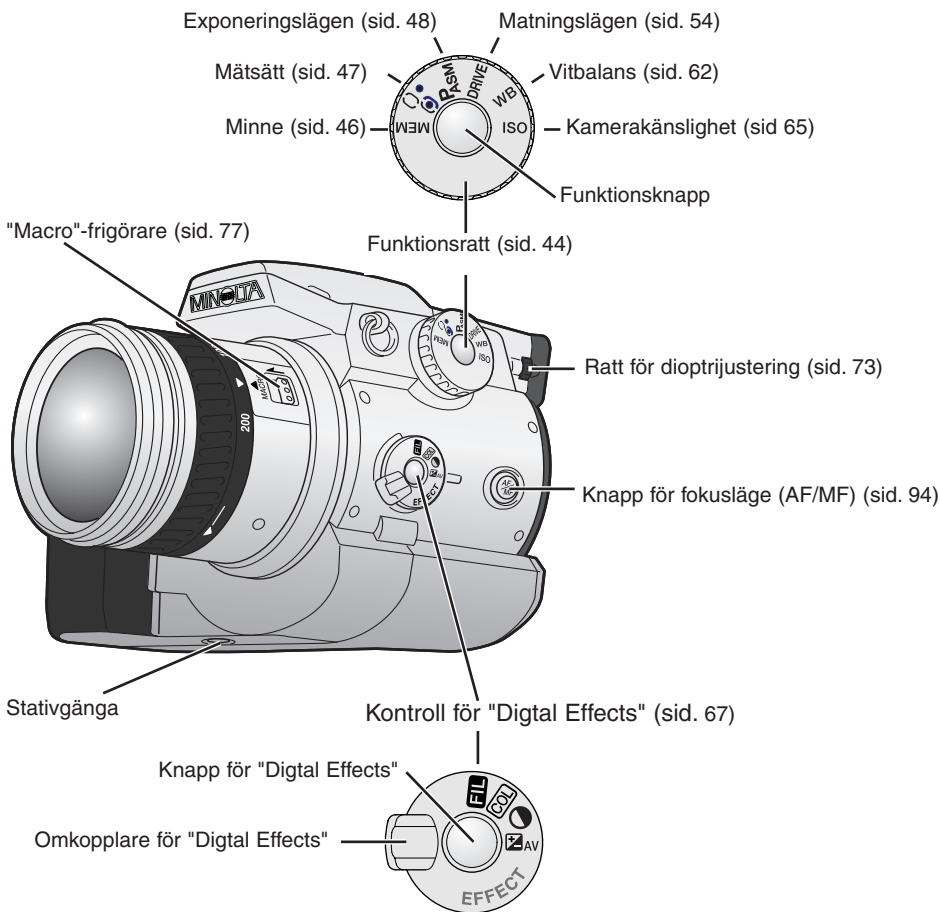

## DATAPANEL

Placerad på kamerahusets ovsida, visar datapanelen kamerans status. Här syns alla symboler för att visa dess positioner.

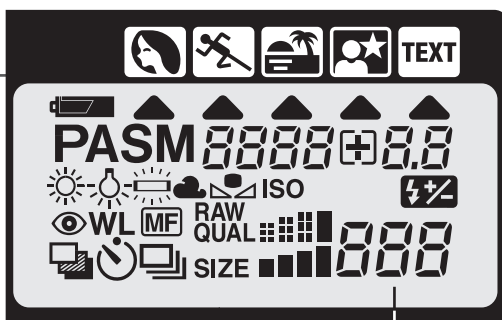

Symboler för digitala motivprogram (sid. 42)



Indikeringar för digitala motivprogram (sid. 42)



Indikering för batterieffekt (sid. 27)

**PASM**

Indikeringar för exponeringslägen (sid. 48)



Indikeringar för vitbalans (sid. 62)

**ISO**

Indikering av kamerakänslighet (sid. 65)



Indikering för exponeringsjustering av blix (sid. 68)



Indikering för reduktion av röda ögon (sid. 86)

**WL**

Indikering för trådlöst styrd extern blix (sid 88)

**MF**

Indikering för manuell fokusering (sid. 94)



Indikeringar för matningslägen (sid. 54)

**RAW QUAL**

Visning av bildkvalitet (sid. 83)

**SIZE**

Visning av bildstorlek (sid. 82)

**0000+0.0**

Visning av slutartid och bländare/exponeringsjustering/exponeringsjustering av blix

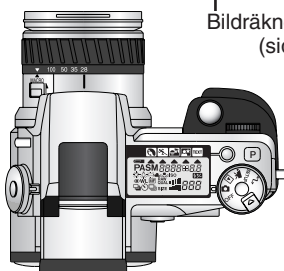

Bildräkneverk  
(sid. 82)

Bildräkneverket går inte längre än till 999. När antalet tagningsbara bilder är fler, så visas 999. Bildräkneverket fortsätter att räkna ner när antalet tagningsbara bilder understiger ettusen.

## INFORMATION I ELEKTRONISKA SÖKAREN (EVF) OCH PÅ LCD-SKÄRMEN

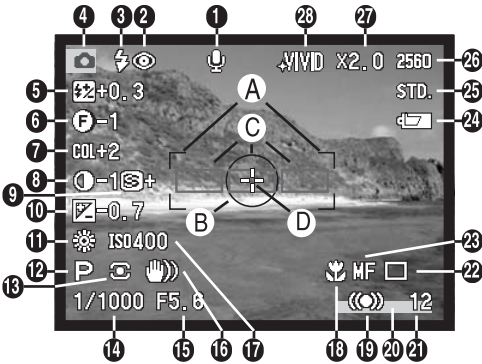

1. Indikering för mikrofon
2. Indikering för blyttlågen (sid. Sid. 86)
3. Blyxtsignal (sid. 23)
4. Lägesindikering
5. Visning av exponeringsjustering av blyxt (sid. 68)
6. Visning av filter (p. 71)
7. Visning av färgmättnadsjustering (sid. 71)
8. Visning av kontrastjustering (sid. 70)
9. Visning av skärpa (sid. 97)

10. Visning av exponeringsjustering (sid. 68)
11. Indikering för vitbalans (sid. 62)
12. Indikeringar för exponeringslägen/digitala motivprogram (sid 48, 42)
13. Indikeringar för mätsätt (sid. 47)
14. Visning av slutartid
15. Visning av bländare
16. Varning för skakningsoskärpa (sid. 17)
17. Visning av kamerakänslighet (ISO) (sid. 65)
18. Indikering för "Macro"-läge (sid.77)
19. Fokussignal (sid.33)
20. Indikering för inkopiering av data (p. 95)
21. Bildräkneverk (sid. 82)
22. Indikeringar för matningslägen (sid.54)
23. Indikering för manuell fokusering (sid.94)
24. Indikering av batterieffekt (sid. 27)
25. Indikering för bildkvalitet (sid. 83)
26. Indikering för bildstorlek (sid. 82)
27. Visning av digital-zoom (sid. 76)
28. Indikering för färgläge (sid. 96)

- A. Fokusområde
- B. Område för spot-mätning (sid. 47)
- C. Autofokusavkännare
- D. "Flex Focus Point" (sid. 75)



# ATT KOMMA IGÅNG

Detta är en snabbhandledning, så att kameran kan användas så snart som möjligt. Dock rekommenderas att hela bruksanvisningen läses igenom, för att kameran skall kunna hanteras korrekt för att få bästa bildresultat.

## VARNING FÖR SKAKNINGSOSKÄRPA

Om slutartiden blir längre än att kameran säkert kan hållas på fri hand, kommer varningen för skakningsoskärpa att visas i EVF och på LCD-skärmen. Skakningsoskärpan är en lätt suddighet som orsakas av små handrörelser och blir mer framträdande i objektivets teleläge än i vidvinkelläget. Varningen visas i tid motsvarande använd brännvidd; om brännvidden är 100mm, kommer varningen för skakningsoskärpa att visas i 1/100 sek. Fastän varningen visas, kan slutaren ändå exponera. Om varningen visas, kan följande steg tas:

- Montera kameran på ett stativ.
- Använd den inbyggda blixten (sid. 23).
- Öka kamerakänsligheten (sid. 65).
- Zooma objektivet mot vidvinkelbrännvidderna



# ATT KOMMA IGÅNG

## MONTERING AV KAMERAREMMEN

Montera kameraremmen i remöglorna, som visas.

- Ha alltid kameraremmen runt halsen för att förhindra att kameran tappas.

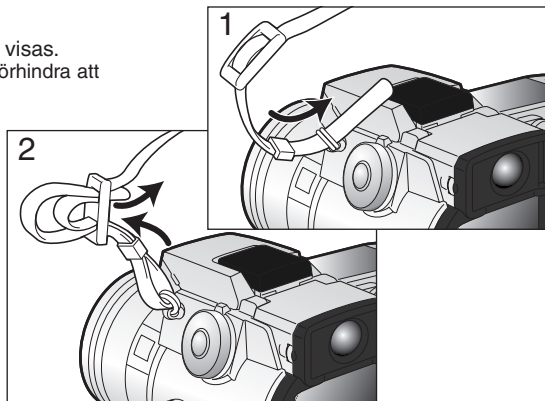

## ATT TA BORT OBJEKTIVLOCKET

Använd tummen och pekfinger, för att klämma in objektivlockets inre eller yttre flikar för att ta bort det.

- Sätt alltid tillbaka objektivlocket, när kameran inte används längre.

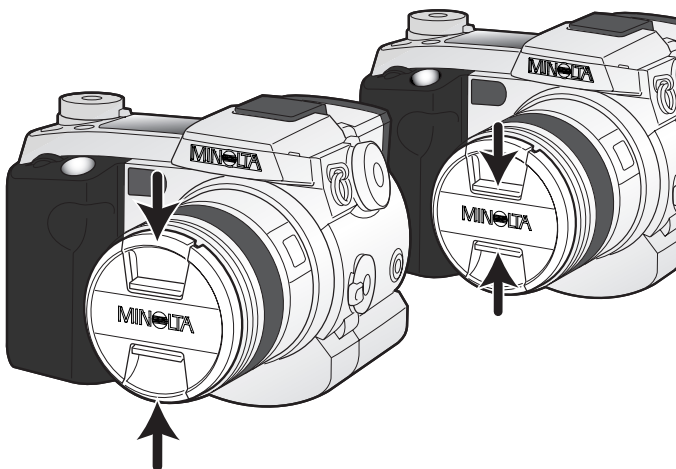

## MONTERING AV MOTLUSSKYDDET

Motljusskyddet används för att skydda objektivet mot infallande ljus, som kan orsaka interna reflexer. När kameran används i starkt ljus, rekommenderas att motljusskyddet används. Motljusskyddet bör inte användas tillsammans med den inbyggda blixten, då det kan skärma av blyxtljuset.

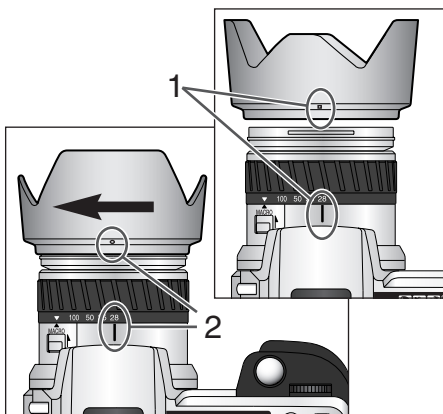

För att montera motljusskyddet, passa in den rektangulära fördjupningen på motljusskyddets kant mot brännviddsindex på objektivrörets övre del. (1).

Skjut in motljusskyddet på objektivet och vrid det 90° medsols, tills det "klickar i" och den runda fördjupningen passats in mot brännviddsindex (2).

- Korrekt monterat, skall motljusskyddets stora vingar vara överst och nederst.
- Bruka inte våld mot motljusskyddet. Om det inte passar in, kontrollera dess placering.
- För att ta bort motljusskyddet, vrid det 90° motsols och lyft sedan av det.

Motljusskyddet kan monteras omvänt på objektivet, när kameran inte används.

Med en av de stora vingarna överst, skjut motljusskyddet över objektivet. Vrid det 90° medsols tills det "klickar i".

- Motljusskyddet kan monteras eller tas bort även om objektivlocket sitter på objektivet.
- För att ta bort motljusskyddet, vrid det 90° motsols och ta sedan bort det.

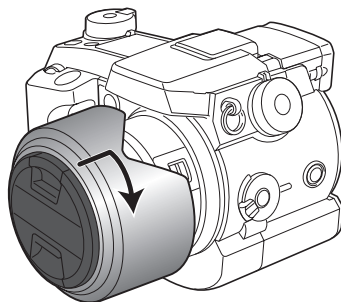

# ATT KOMMA IGÅNG

## ISÄTTNING AV BATTERIERNA

"Nickel-metal hydride"-batterierna typ AA som levereras med kameran måste laddas upp innan de används första gången. Se vidare i bruksanvisningen för batteriladdaren hur hanteringen och användningen blir säker.

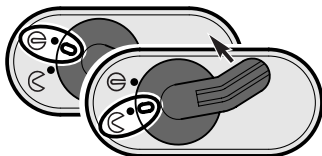

Öppna batterikammarens lock genom att flytta dess låsspak till läget "OPEN" .

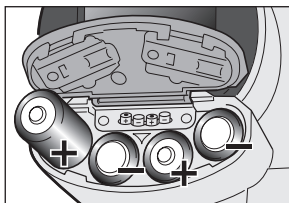

Sätt i batterierna.

- Se till att batteriernas positiva och negativa poler placeras som visas av skissen i batterikammaren.



## ISÄTTNING AV COMPACTFLASH-KORTET

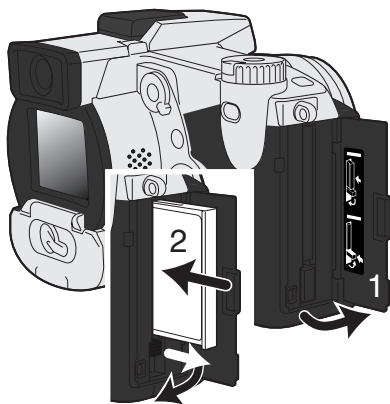

Öppna locket över kortfacket. (1).

Sätt i CompactFlash-kortet och fäll ner utskjutningsspaken.

- Sätt i kortet så att ovansidan är mot kamerans framsida. Skjut alltid kortet rakt in och aldrig snett. Tvinga inte i kortet. Om kortet inte passar, kontrollera att det är riktat åt rätt håll.

## HANTERING AV KAMERAN

När den elektroniska sökaren (EVF) eller LCD-bildskärmen används, håll kameran i ett stadigt grepp med din högra hand och stöd samtidigt kamerahuset med din vänstra handflata. Håll armbågarna intill sidan och fötterna brett isär för att hålla kameran stadigt.

EVF-okularet kan vinklas mellan 0° och 90°. Detta är användbart vid tagning på låg höjd.

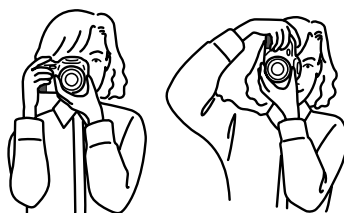

## ATT SLÅ PÅ KAMERAN OCH DESS INFORMATIONSPANELER

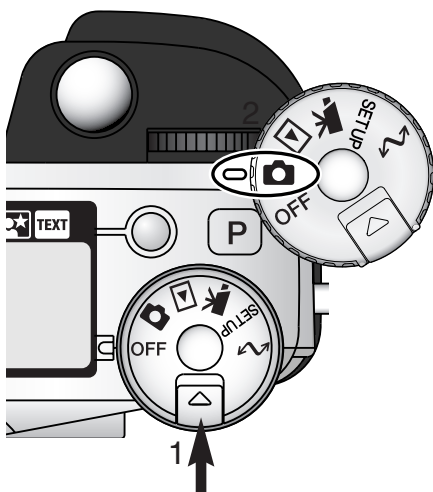

Håll spärrknappen (1) för funktionsratten (2) och vrid ratten till läget för stillbildstagning.

"Display"-omkopplaren på kamerans baksida, styr vilken informationspanel som skall aktiveras för tagning med kameran. Vrid omkopplaren till läget för "Auto-display" (A); informationsvisningen kommer automatiskt att skifta mellan den elektroniska sökaren (EVF) och LCD-skärmen.

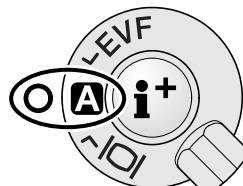

"Display"-omkopplare

# ATT KOMMA IGÅNG

## ATT TA BILDER

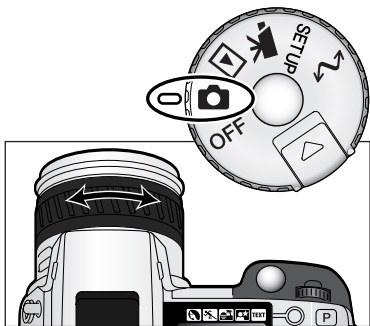

Med lägesratten inställd på stillbildstagning, kommer kameran att vara påslagen och den elektroniska sökaren (EVF) samt LCD-skärmen aktiverad.

Zoomringen kan användas för att komponera ditt motiv. Effekten av zoomningen visas direkt i EVF och på LCD-skärmen.



Komponera bilden i EVF eller på LCD-skärmen och se till att rikta sökarens fokusområde mot huvudmotivet.

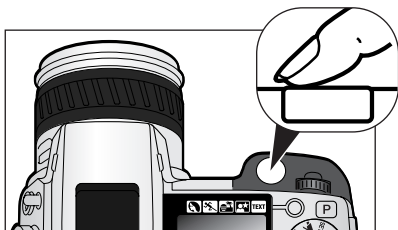

Tryck ner avtryckaren helt för att ta bilden.

- "Access"-lampan kommer att lysa för att indikera, att bilddata håller på att skrivas till CompactFlash-kortet. Ta aldrig ut CompactFlash-kortet medan data överförs till kortet



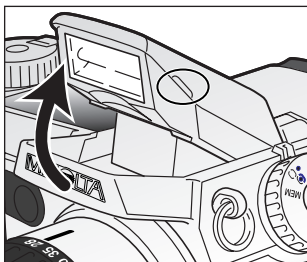

## ATT ANVÄNDA DEN INBYGGDA BLIXTEN

I svaga ljusförhållanden, eller inomhus, behövs blixten för att belysa motivet och reducera skakningsoskärpa. Blixten kan också användas som en upplättningsblyxt i direkt solljus, för att mjuka upp hårda skuggor.



För att använda blixten, fäll bara upp blixten genom att greppa om flikarna på respektive sida om den. I det övre högra hörnet av EVF och LCD-skärmen kommer symboler att visas (se nedanstående tabell).

- Blixtläget måste ställas in manuellt.
- Blixten kommer alltid att avfyras, oavsett mängden av befintligt ljus.
- Ta alltid bort motljusskyddet när den inbyggda blixten används. Motljusskyddet kan skymma blyxtljuset om det är monterat

	När avtryckaren trycks ner halvvägs, indikerar den röda blixtsymbolen att blixten laddas upp.
	När avtryckaren trycks ner halvvägs, indikerar den vita blixtsymbolen att blixten är klar att avfyras.
	När bilden tagits, kommer den blå blixtsymbolen att visas om blixten exponerat motivet korrekt.
	Blixtparning. I situationer med motljus, kommer symbolen att visas för att rekommendera att blixten används.

## BLIXTENS TÄCKNINGSSOMRÅDE - AUTOMATISK BLIXT

Kameran kommer automatiskt att styra blixten uteffekt. För att få välexponerade bilder, måste motivet befinna sig inom blixten täckningsområde. På grund av det optiska systemet, blir inte blixten täckningsområde likadant i objektivets vidvinkelläge som i dess teleläge.

Vidvinkelläge	0,5m ~ 3,8m
Teleläge	0,5m ~ 3,0m

# ATT KOMMA IGÅNG

## ATT BETRAKTA OCH RADERA BILDER I "QUICK VIEW"-LÄGE



Tagna bilder kan snabbvisas i "Recording"-läget. Tryck bara på knappen "QV/radering", för att ta fram bilderna och använd fyrvägskontrollen för att bläddra genom bilderna på CompactFlash-kortet.

I "Quick View"-läget kan bilder även raderas. Var dock försiktig vid radering av en bild. När väl en bild raderats, är det omöjligt att återskapa den. När en bild väljs ut för radering, kommer en skärmbild för bekräftelse att visas, innan proceduren genomförs. För ytterligare information om "Quick view", se sidan 36.



Tryck på knappen "QV/radering" för att visa de tagna bilderna



Använd fyrvägskontrollens vänster/högerknappar för att bläddra igenom bilderna



För att radera den visade bilden, tryck på knappen "QV/radering".

- En skärmbild för bekräftelse kommer att visas.

Delete this frame?

Yes

No



Använd fyrvägskontrollens vänster/högerknappar för att markera "YES".

- Att välja "NO" kommer att avbryta proceduren.



Att trycka på fyrvägskontrollen kommer att radera bilden

MENU

MENU

Tryck på "menu"-knappen för att återgå till "Recording"-läget.





---

# GRUNDLÄGGANDE HANTERING

Detta avsnitt behandlar kamerans grundläggande hantering. Gör dig väl bekant med hanteringsinstruktionerna i detta avsnitt, innan du fortsätter till övriga avsnitt i bruksanvisningen.

# GRUNDLÄGGANDE HANTERING

## ATT BYTA BATTERIER

Denna digitalkamera drivs av fyra nickel-metal hydride (Ni-MH) batterier i AA-storlek. När nya Ni-MH-batterier används, ladda upp dem fullständigt innan de används för första gången.

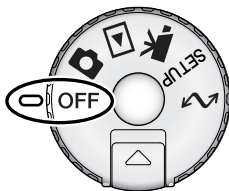

När batterierna byts ut, kontrollera att lägesratten är i läge "OFF".

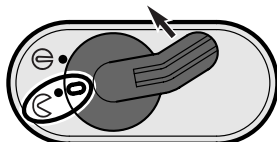

Öppna batterikammarens lock, genom att flytta batterikammarens låsspak till öppningsläget.

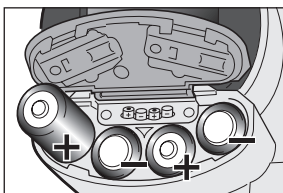

Sätt i batterierna.

- Se till att batteriernas positiva och negativa poler placeras som visas av skissen i batterikammaren.

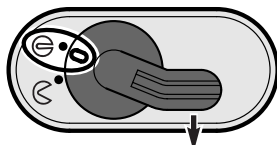

Stäng batterikammarens lock och skjut låsspaken till sitt stängningsläge

Visserligen kan alkaliska batterier användas i denna produkt, men deras prestanda är begränsad. Använd bara alkaliska batterier för testbilder eller när Ni-MH batterier, Minolta "External High-power Battery Pack", eller AC-adaptorn inte finns tillhanda.

## INDIKERINGAR AV BATTERIEFFEKT

Denna kamera är utrustad med en automatisk indikering av batteriernas kondition. När kameran är påslagen, visas indikeringen för batterieffekt på datapanelen på kamerans ovansida samt i EVF och på LCD-skärmen. Skärmsymbolen kommer att skifta från vitt till rött när batterierna är svaga. Om datapanelen och bildskärmarna inte visar någonting, kan batterierna vara tomma eller felaktigt isatta.



**Symbol för fulladdade batterier** - Batterierna är helt uppladdade. Denna symbol visas i fem sekunder på bildskärmarna när kameran slås på. Symbolen kvarstår på datapanelen.



**Varning för svaga batterier** - Batteriernas effekt är mycket svag, men kamerans alla funktioner kan drivas. Batterierna bör snarast bytas ut. Denna varning visas automatiskt och kvarstår på bildskärmarna och datapanelen tills batterierna har bytts ut.

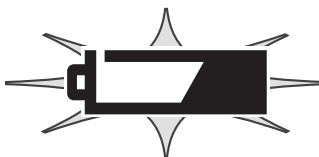

**Blinkande symbol för svaga batterier** - När den visas ensam på datapanelen, räcker inte batteriernas effekt till för att driva kameran. Slutaren är låst. Byt omedelbart ut batterierna.

## AUTOMATISK BATTERISPARARE (AUTO POWER SAVE)

För att spara på batterierna, stänger kameran av bildskärmar och onödiga funktioner om den inte hanterats inom en viss tidsrymd. LDC-skärmen kommer att stängas av efter trettio sekunder. EVF och datapanelen stängs av efter en minut. För att åter aktivera datapanelen och bildskärmarna, tryck bara ner avtryckaren halvvägs, eller tryck på knappen för informationsvisning. Tiden fram till den automatiska avstängningen för EVF och datapanelen, kan ändras under fliken "custom 2" "setup"-menyn (sid. 124).

# GRUNDLÄGGANDE HANTERING

## EXTERNA STRÖMKÄLLOR (EXTRA TILLBEHÖR)

AC-adaptorn gör att kameran kan strömförsörjas från ett vanligt eluttag. När kameran används flitigt, kan AC-adaptorn spara batteriernas effekt. Vi rekommenderar att AC-adaptorn används när kameran är ansluten till en dator. AC-adapter modell AC-1L är avsedd för användning i Nordamerika och AC-2L är avsedd för alla andra länder, inklusive Europa.

"External High-power Battery Pack" kit EBP-100 är en portabel strömkälla till kameran. Kitet innehåller ett kraftfullt lithium-ion-batteri, hållare och laddare. Batteriet, hållaren och laddaren finns även att tillgå som separata delar. Detta batteripack förlänger avsevärt kamerans användningstid.

Stäng alltid av kameran innan strömkälla byts.

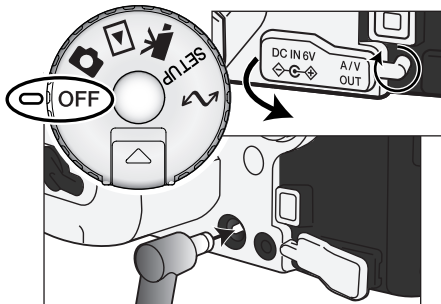

Ta bort skyddet över DC-uttaget genom att använda jacket till höger

- Skyddet är fäst i kamerahuset för att det inte skall tappas bort.

Koppla in AC-adaptorns eller batteripackens minikontakt i DC-uttaget.

Sätt AC-adaptorns stickkontakt i ett vägguttag.

## ATT BYTA COMPACTFLASH-KORTET

Ett CompactFlash-kort måste sättas i kameran för att den skall fungera. Om ett kort inte satts i, kommer en "no-card"-varning att automatiskt visas på bildskärmarna. IBM "Microdrives" är kompatibla med denna kamera. För skötsel och förvaring av lagringsmedia, se sidan 157.

Stäng alltid av kameran och kontrollera att "access"-lampan inte lyser innan ett CompactFlash-kort sätts i eller tas ur, annars kan kortet skadas samt data gå förlorade.

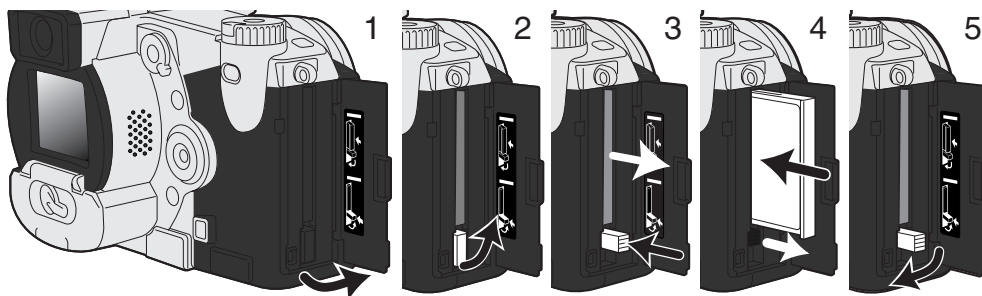

Öppna locket över kortfacket i visad riktning (1).

För att skjuta ut ett CompactFlash-kort, lyft (2) upp spaken för frigöring av kortet och tryck sedan in (3) spaken. Kortet kan nu dras ut.

- Var försiktig när kortet tas ur, eftersom det blir varmt när det används.

Tryck in CompactFlash-kortet i kortfacket tills frigörarspaken skjuts ut (4).

- Sätt i kortet så att dess etikettsida riktas mot kamerans framsida. Tryck alltid kortet rakt in och aldrig snett. Bruka inte våld för att sätta i kortet. Om kortet inte passar, kontrollera att det är inriktat korrekt.

Fäll ner frigörarspaken som visas (5) och stäng locket över kortfacket.

Om meddelandet "Card not recognized" visas, kanske det kort som satts i kameran behöver formateras. Ett CompactFlash-kort som använts i en annan kamera kanske behöver formateras innan det används. Om meddelandet "Unable-to-use-card" visas, är kortet inte kompatibelt med kameran och bör inte formateras. Ett kort kan formateras under fliken "basic" på "playback"-menyn (sid. 110). När ett kort formaterats, raderas alla data på kortet för gott. Om meddelandet "card error" visas, tryck på fyrvägskontrollens mitt för att stänga fönstret; gå in på Minoltas hemsida för senaste information om kompatibilitet:

Nordamerika: <http://www.minoltausa.com>,

Europe: [http://www.minoltaeurope.com/pe/digital/languages\\_stage.html](http://www.minoltaeurope.com/pe/digital/languages_stage.html).

# GRUNDLÄGGANDE HANTERING

## ATT STÄLLA IN KAMERAN FÖR TAGNING MED AUTOMATIK

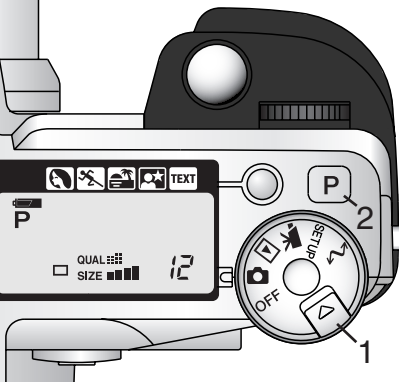

Håll spärrkappen (1) intryckt och vrid samtidigt lägesratten till stillbildstagning. Tryck på "Pro-auto"-knappen (2) för att återställa till de programmerade och automatiska funktionerna.

Alla kamerans funktioner är nu helautomatiska. Autofokus, exponering och bildbehandlingssystemen kommer att arbeta tillsammans för att problemfritt ge professionella resultat.

## INFORMATION I EVF-SÖKAREN OCH PÅ LCD-SKÄRMEN

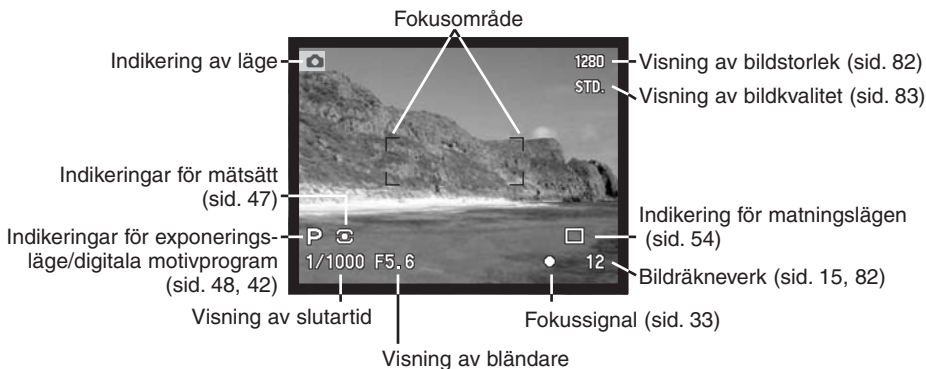

## GRUNDLÄGGANDE TAGNINGS-/INSPELNINGSFÖRFARANDE

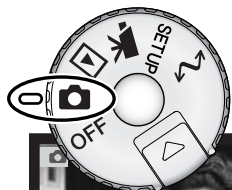

Med lägesratten inställd på stillbildstagning (inspelning), är kameran påslagen och den elektroniska sökaren (EVF) samt LCD-skärmen har aktiverats.



Rikta fokusområdet mot motivet.

- För motiv utanför bildens mitt kan fokuslåset användas (sid. 32).
- Se till att motivet befinner sig inom objektivet avståndsområde: 0,5 m - ∞. För motiv som är närmare än 0,5 meter, kan macro-funktionen användas (sid.77).



Tryck ner avtryckaren halvvägs (1) eller tryck på "AF/AEL"-knappen och håll den intryckt för att låsa bildens fokusering och exponering.

- Fokussignalerna (sid. 33) på bildskärmarna bekräftar att bilden blir skarp. Om fokussignalen blir röd, kunde kameran inte läsa motivet. Upprepa föregående steg tills signalen blir vit.
- När skärpan är inställd, kommer en AF-sensor kortvarigt att visas i bilden för att indikera fokuspunkten.
- Visade slutartider och bländare ändras från vitt till svart för att indikera att exponeringen är låst.



Tryck ner avtryckaren helt (2) för att ta bilden.

- "Access"-lampan kommer att lysa för att indikera att bilddata håller på att skrivas till CompactFlash-kortet. Ta aldrig ur ett CompactFlash-kort medan data överförs.

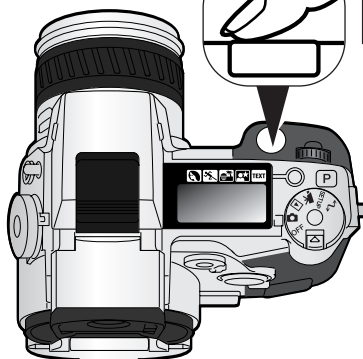

# GRUNDLÄGGANDE HANTERING

## FOKUSLÅS

Fokuslåset används när motivet skall vara i bildens ytterkant och är utanför fokusområdet. Fokuslås kan också användas när en speciell fokussituation förhindrar kameran att fokusera på motivet.



Rikta fokusområdet mot motivet. Tryck ner avtryckaren halvvägs.

- Fokussignalerna kommer att indikera att fokuseringen låsts. Visningen av slutartid och bländare kommer att ändras från vitt till svart, för att indikera att exponeringen är låst.
- När fokuseringen ställts in, kommer en autofokusavkännare att visas en kort stund på den aktuella bilden, för att indikera fokuspunkten.





Komponera om motivet i bilden utan att släppa avtryckaren. Tryck ner avtryckaren helt, för att ta bilden.



## FOKUSSIGNALER

Denna digitalkamera har ett snabbt och exakt autofokussystem. Fokussignalerna i EVF-sökarens och LCT-skärmens nedre högra hörn, visar fokuseringens status. För ytterligare information om autofokuslägen, se sidan 81.

	Fokussignal: vit	Fokuseringen bekräftad.
	Fokussignal: röd	Kan inte fokusera. Motivet är för nära, eller en speciell fokussituation förhindrar AF-systemet att låsa på motivet.

- Slutaren kan öppnas även om kameran inte kan fokusera på motivet.
- När kameran inte kan fokusera med AF-systemet, ställs skärpan in på oändligt. När blixten används, ställs fokuseringen in mellan 3,0 och 3,8 meter. I detta fall kan fokuslåset användas på ett motiv på samma avstånd som huvudmotivet, eller så kan kameran fokuseras manuellt (sid. 94).

## SPECIELLA FOKUSSITUATIONER

Kameran kanske inte kan fokusera i vissa situationer. Om autofokussystemet inte kan fokusera på ett motiv, kommer fokussignalen att bli röd. I detta fall kan fokuslåset användas, för att fokusera på ett annat motiv på samma avstånd som ditt huvudmotiv. Därefter kan bilden komponeras om för att sedan tas.

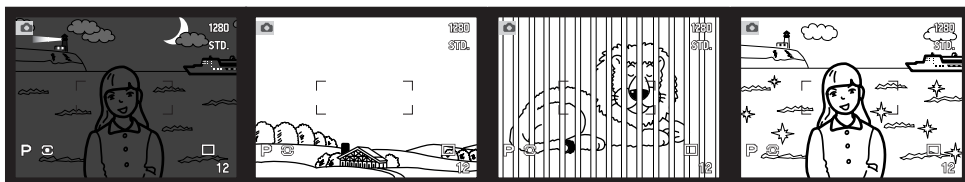

Motivet är för mörkt.

Motivet inom fokusområdet har för svaga kontraster.

Två motiv på olika avstånd täcker varandra i fokusområdet.

Motivet befinner sig nära ett mycket ljusst föremål eller område.

## OMKOPPLARE FÖR VISNINGSLÄGE – "RECORDING"-LÄGET

På kamerans baksida finns omkopplaren för visningsläge och knappen för informationsvisning, som styr vilken bildskärm bilden visas på samt vilken information som finns på bildskärmen. Omkopplaren med tre lägen ger tre valmöjligheter: automatisk visning och visning på EVF eller LCD-skärmen.

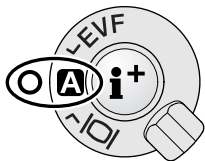

**Automatisk visning (Auto display)** - kameran kommer att automatiskt skifta mellan att visa sökarmbilden i EVF eller på LCD-skärmen. EVF:s okularsensorer känner av om EVF används och kopplar om bildskärmsplats därefter.



**EVF-visning** - sökarmbilden kommer endast att visas i den elektroniska sökaren. I starkt ljus, är EVF enklare att betrakta än LCD-skärmen.



**Visning på LCD-skärmen** - sökarmbilden kommer bara att visas på LCD-skärmen.

Om du tänker på batteriernas effekt, låt okularsensorerna aktivera EVF när den används och använd inte LCD-skärmen. Funktionen för automatisk visning (auto-display) kan förändras under fliken "Custom 2" på "Setup"-menyn (sid. 124).

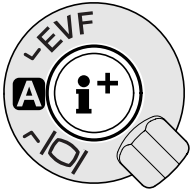

I centrum av visningsomkopplaren, finns knappen för visningsinformation, som styr vilken information som visas på bildskärmen. Varje gång knappen trycks in, skiftar visningen till nästa format: standardvisning, fokusområde, histogram i realtid samt enbart sökarbilden. Antalet visningsalternativ och dess format kan ändras under fliken "custom 1" på "setup"-menyn (sid. 124).

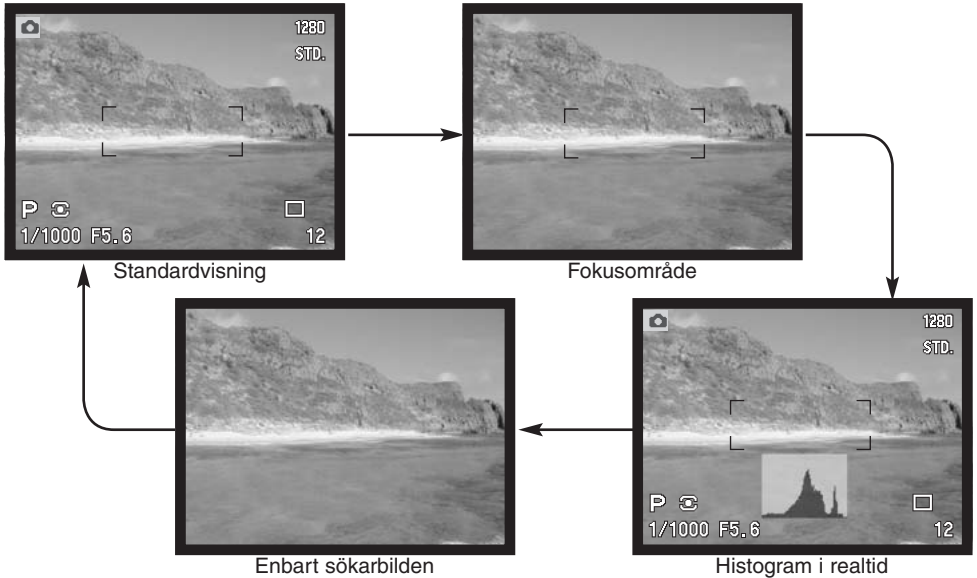

Histogrammet i realtid visar den ungefärliga ljusspridningen i sökarbilden. Detta histogram blir inte korrekt när bildskärmsförstärkningen har kopplats in (sid. 52, 73), eller när den inbyggda blixten eller en anpassad Minolta blykt används. Histogrammet för en tagen bild kanske inte visar samma värden som histogrammet i realtid.

# GRUNDLÄGGANDE HANTERING

## QUICK VIEW (SNABBVISNING)

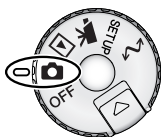

Stillbilder kan eftervisas i "Recording"-läget. Tryck bara på knappen "QV/delete" för att ta fram bilderna och använd fyrvägskontrollen för att bläddra igenom bilderna på CompactFlash-kortet. Bilderna kan visas med olika information: datum och tid för tagningen, bildrutans nummer, utskriftsstatus och använd låsfunktion samt inspelat röstminne (voice memo). Ett histogram av bilden med tagningsdata kan visas

QV 

Tryck på knappen "QV/delete" för att visa de inspelade/tagna bilderna.



Använd fyrvägskontrollens vänster-/högerknappar för att bläddra igenom bilderna.



Tryck på fyrvägskontrollens upp-knapp för att se den visade bildens histogram. Att trycka på ned-knappen återställer till "Quick view".

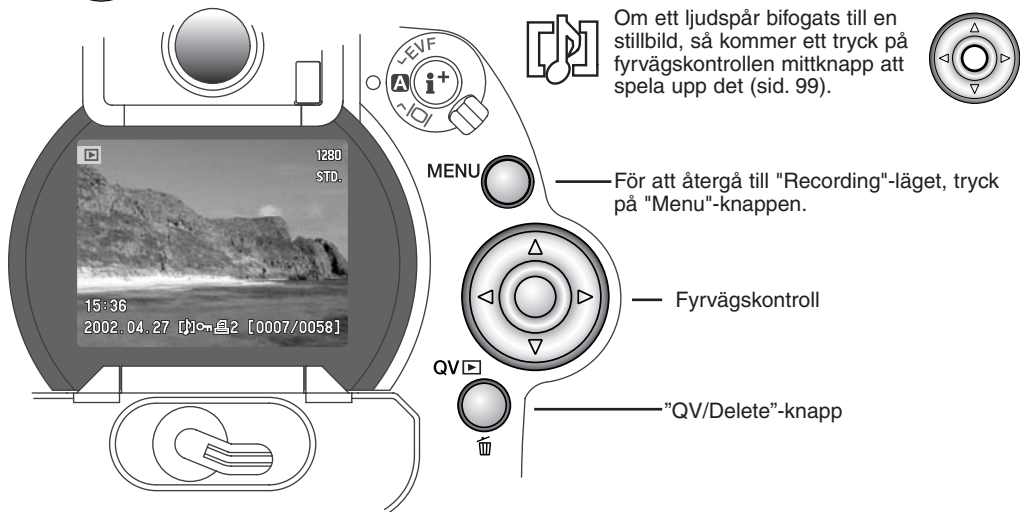

Om ett ljudspår bifogats till en stillbild, så kommer ett tryck på fyrvägskontrollen mittknapp att spela upp det (sid. 99).



MENU 

För att återgå till "Recording"-läget, tryck på "Menu"-knappen.

Fyrvägskontroll

QV 

"QV/Delete"-knapp

## VISNING I QUICK VIEW

Lägesindikering

Bildstorlek (sid. 82) 1280  
Bildkvalitet (sid. 83) STD.

För att visa ett histogram, tryck på fyrvägskontrollens upp-knapp.

Bländare  
Slutartid

Tagnings-tid 15:36  
2002. 04. 27 [0007/0058]

Vitbalansinställning (sid. 62) 1/2000  
Känslighetsinställning (sid. 65) F8  
Grad av exponeringsjustering (sid. 68) AWB  
Mappnamn (sid. 128) ISO400

Indikering för "Voice-memo" (p. 99)

Låsindikering (sid. 115)

Utskriftsindikering (sid. 118)

Bildrutennummer/totalt antal bilder 0

Mappnummer – bildfilsnummer 100-0003

Histogram

## RADERING AV BILDER I QUICK VIEW

I "Quick View"-läget, kan den visade bilden raderas. När en bild väljs ut för radering, kommer en skärmbild för bekräftelse att visas innan raderingen genomförs.



För att radera en visad bild, tryck på knappen "QV/delete".  
• En skärmbild för bekräftelse kommer att visas.

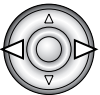

Använd vänster-/högerknapparna för att markera "YES".  
• "NO" kommer att avbryta funktionen.

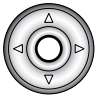

3. Genom att trycka på fyrvägskontrollen kommer kommandot på skärmbilden för bekräftelse att utföras.  
• Kameran kommer att återgå till "Quick View".



Skärmbild för bekräftelse

# GRUNDLÄGGANDE HANTERING

## ATT ÄNDRA VISNINGEN I QUICK VIEW

I mitten av omkopplaren för visningsläge (display switch), styr knappen för informationsvisning visningsformatet. För varje tryck på knappen ändras visningen till nästa format: fullständig visning (full display), enbart sökbilden (image only), index-visning (index playback).

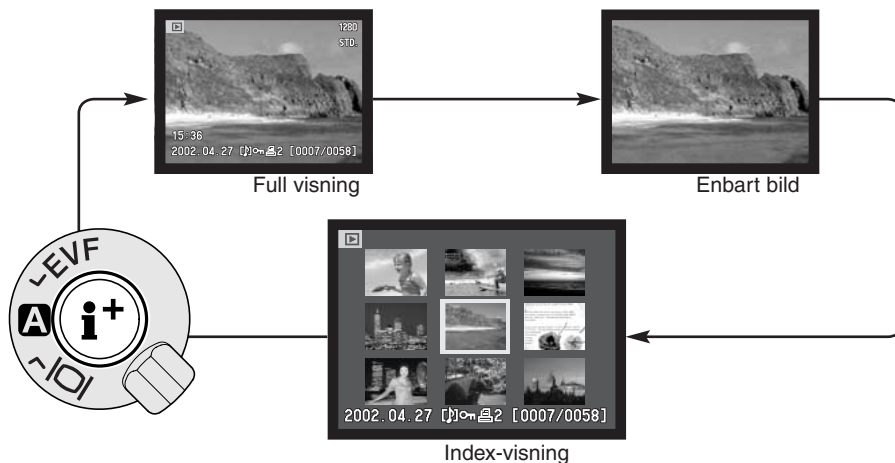

Vid index-visning, flyttar fyrvägskontrollens vänster-/höger-pilar den gula ramen till nästa eller föregående bild. När bilden har markerats med ramen, visas bildens tagningsdatum, symbolen för röstminne (voice-memo), läsnings- och utskriftsstatus samt bildnummer längst ner på bildskärmen. Den markerade bilden kan raderas med "QV/delete"-knappen (sid. 37) eller så kan ett bifogat ljudspår spelas upp med ett tryck på fyrvägskontrollens mittknapp. När knappen för informationsvisning åter trycks in, kommer den markerade bilden att visas i läget för enbildsvisning. Ett index med nio eller fyra miniatyrbilder kan visas. Formatet för index-visning kan ändras under fliken basic på "playback"-lägets meny (sid. 110).

## FÖRSTORAD BILDVISNING



I läget för enbildvisning, kan en stillbild förstoras för närmare betraktande. Bilder kan förstoras mellan 1,2X och 4,0X i steg om 0,2X. Bilder i storlek 640 X 480 kan endast förstoras mellan 1,2X och 2,0X. "RAW"- och "super fine"-bilder kan inte förstoras.

När bilden som skall förstoras visas på bildskärmen, tryck på knappen för förstoring (magnification) (1).

- Förstoringsgraden visas i EVF och på LCD-skärmen.

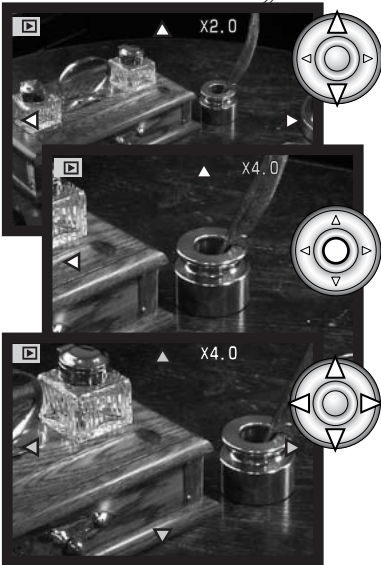

Använd fyrvägskontrollens upp-/nedknapp för att justera förstöringsgraden.

Tryck på kontrollens mittknapp för att växla mellan förstörings- och bläddringsfunktionerna.

- Bläddringspilarna eller visningen av förstöringsgrad blir blå, för att indikera den aktiva funktionen.

När bläddringspilarna blir blå, kan fyrvägskontrollen användas för att flytta runt i bilden.

- Tryck på knappen för förstoring (magnification) för att gå ur läget för förstord visning.
- Håll en av fyrvägknapparna intryckt för att flytta bilden kontinuerligt.

# "RECORDING"-LÄGET AVANCERAD HANTERING

Detta avsnitt innehåller detaljerad information om kamerans inspelnings-/tagningsfunktioner och hantering. Läs igenom de avsnitt som motsvarar dina intressen och behov. Avsnitten om inställning av funktionsratten (sid. 44), "Digital Effects Control" (sid. 67), och att hitta i "Recording"-lägets meny (sid. 78), behandlar inställningar av de flesta avancerade funktioner i denna kamera. Vart och ett av dessa avsnitt följs av detaljerade beskrivningar av inställningarna.

## "SPOT-AE LOCK"-KNAPPEN



"Spot-AE lock"-knappen nedanför lägesvälaren på kamerans baksida låser exponeringsautomatiken. Denna funktion ger möjlighet att ställa in exponeringen mot ett speciellt område i motivscenen, eller mot en gråyta utanför scenen.

När knappen hålls intryckt, visas den runda spot-mätningssområdet, vilket indikerar det område som används för beräkning av exponeringen; exponeringens slutartid och bländare kommer att visas i svart på bildskärmen. Inställningen kvarstår tills knappen har släppts. Fokuseringen låses genom att avtryckaren trycks ner halvvägs.



Hantering av "Spot"-knappen kan anpassas under fliken "custom 1" på "recording"-lägets meny (sid. 78, 93).

Visning av "Spot"-mätning



## "PRO-AUTO"-KNAPP

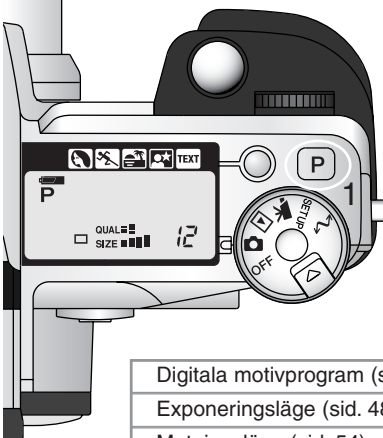

Genom att bara trycka på "Pro-auto"-knappen (1) återställs kameran till programmerade och automatiska funktioner i "recording" läget för stillbilder. Kamerans system arbetar tillsammans för att ge professionella resultat och ger användaren frihet att koncentrera sig på estetiska beslut.

"Pro-auto"-knappen påverkar bara funktionerna i "Recording"-läget. Knappen har en begränsad effekt i "Movie"-läget; ändringar som gjorts med "Digital Effects Control" och i "Movie"-menyn återställs.

Digitala motivprogram (sid. 42)	Urkopplade
Exponeringsläge (sid. 48)	Program
Matningsläge (sid. 54)	Enbildsmatning
Fokusläge (sid. 81, 94)	Enbildsautofokus (Single AF)
Autofokusområde (sid. 74)	Brett
Vitbalans (sid.62)	Automatisk vitbalans
Mätsätt (sid. 47)	Flersegmentsmätning
Exponeringsjustering (sid. 68)	0.0
Kontrastjustering (sid. 70)	0
Justering av färgmättnad (sid. 71)	0
Filter (sid.. 71)	Normalt
Blixtstyrning (sid. 92)	ADI-mätning
Exponeringsjustering av blixt (sid. 68)	0.0
Blixtläge (sid. 86)	Upplättning eller reduktion av röda ögon*
Skärpa (sid. 97)	Normal

\* Blixtläget återställs till endera av de två lägen som senast var inställda.



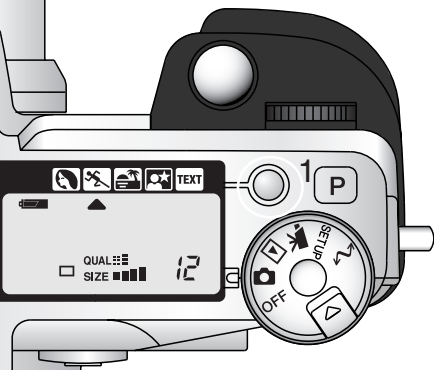

## ”RECORDING”-LÄGET

### KNAPP FÖR DIGITALA MOTIVPROGRAM



Knappen för digitala motivprogram (Digital-Subject-Program) (1) optimerar kamerans funktioner för skilda förhållanden och motivtyper. Exponerings-, vitbalans- och bildbehandlingsystemen arbetar tillsammans för suveräna resultat.

Genom att trycka in knappen för motivprogram stegas följande lägen igenom: porträtt, sport & action, solnedgång, nattporträtt, text samt det ursprungliga exponeringsläget. En markör kommer att visa det aktiva motivprogrammet. Det inställda motivprogrammet kvarstår tills det ändras.

	Porträtt(Portrait)	Optimerat att återge varma och mjuka hudtoner och ge en lätt oskarp bakgrund.
	Sport & action	Används för att fånga snabba aktiviteter, genom att ställa in kortast möjliga slutartid och följa motiven med Kontinuerlig autofokus.
	Solnedgång (Sunset)	Optimerat att återge färgrika och varma solnedgångar.
	Nattporträtt (Night portrait)	För djupa och nyansrika nattscener. När läget används med blix, balanseras motivet och bakgrunden.
	Text	För knivskarp återgivning av svart text på vit bakgrund.

Samtidigt som kamerans prestanda är optimerad för respektive tagningsförhållande, kan vissa justeringar av kamerans inställningar göras för motivprogrammen. Autofokusläget kan ändras (sid.81). Läget för sport & action använder kontinuerlig autofokus medan de andra använder enbildsautofokus. "Digital effects controller" kan användas för att justera exponeringen, kontrasten och färgmättnaden (sid, 67). Vitbalansen kan ändras i alla lägen förutom i "solnedgång" och "nattporträtt" (sid. 62). Skärpan kan ändras i lägena sport & action, solnedgång och text (sid. 80) Måtsättet kan inte ändras.



## Tagningstips

**Porträtt** - De flesta porträtt ser bäst ut med långa brännvidder. Utseendet överdrivs inte och bakgrunden blir mjukare tack vare det kortare skärpedjupet. Använd den inbyggda blixten i starkt direkt solljus eller i motljus, för att reducera hårda skuggor.

**Sport & action** - När blixten används, se till att motivet befinner sig inom blixstens täckningsområde: 0,5 - 3,0 meter (med tele). Blixstens täckningsområde kan utökas genom att ändra kamerakänsligheten (sid.65). Ett enbensstativ är mer flexibelt och kompakt än ett vanligt stativ för evenemangsfotografi.

**Solnedgång** - När solen befinner sig ovanför horisonten, rikta inte kameran mot solen under längre tid. Solens intensitet kan skada CCD:n. Stäng av kameran och sätt på objektivlocket mellan tagningarna

**Nattporträtt** - Vid fotografering av ett landskap nattetid, använd ett stativ för att eliminera skakningsoskärpa. Blixten kan bara användas för motiv på mycket nära håll, som t.ex. vid tagning av ett porträtt. När blixten används, be då ditt motiv att inte röra sig när blixten avfyrs. Slutaren kommer fortfarande att vara öppen för att exponera bakgrunden.

**Text** - Vid fotografering av liten text på ett vitt papper, kan macro-läget (sid77) användas. Använd ett stativ för att eliminera skakningsoskärpa och säkerställa skarpa bilder.

## ”RECORDING”-LÄGET

### INSTÄLLNING AV FUNKTIONSRATTEN

Minnesfunktionen, mätsätt, exponeringslägen, matningslägen, vitbalans och kamerakänslighet styrs av funktionsratten. Att göra ändringar med funktionsratten är enkelt. Funktionsratten kan endast användas för stillbildstagning.

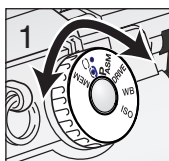



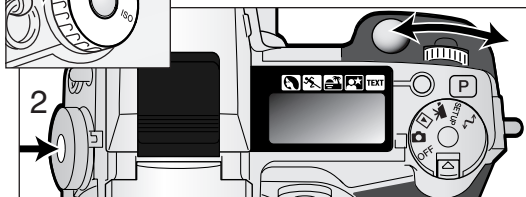

















Vrid funktionsratten till det läge som skall ändras (1).



Vrid inställningsratten intill avtryckaren, samtidigt som knappen i mitten av funktionsratten hålls intryckt, för att ändra inställningsläge (2). Släpp knappen för att ställa in läget.

- Ändringarna visas på bildskärmarna samt på datapanelen.

<b>MEM</b>	Minne	För att lagra och ta fram kamerainställningar (sid. 46).
	Mätsätt	Ändringar av mätsättet (sid. 47).
<b>PASM</b>	Exponeringslägen	Ändrar exponeringsläge (sid. 48).
<b>DRIVE</b>	Matningslägen	Ändrar matningsläge (sid. 54).
<b>WB</b>	Vitbalans	Ändrar mellan automatisk, förinställd och anpassad vitbalans (sid.62).
<b>ISO</b>	Kamerakänslighet	Ändrar kamerakänsligheten (sid. 65).

Funktionsratt	Visning	Inställning	Sidan	Information i EVF & på LCD-skärmen
MEM	Meny	Minnesregistret eller funktionsinställningen väljs på en speciell meny som visas på bildskärmarna.	46	
		Multi-segments mätning	47	Visas inte på datapanelen.
		Centrumvägd mätning		
		Spot-mätning		
PASM	P	Program	49	Datapanelens, EVF:s och LCD-skärmens visning är desamma såvida inte annat indikeras.
	A	Bländarförval	50	
	S	Slutartidsförval	51	
	M	Manuellt	52	
DRIVE		Enbildsmatning	31	
		Kontinuerlig matning	55	
		Självutlösare	57	
		Alternativexponering	58	
		Intervall	60	
	UHS kontinuerlig matning	56		
WB		Automatisk vitbalans	63	AWB (visas ej inställd)
		Dagsljus	63	
		Glödlampsbelysning		
		Lysrörljus		
		Molnigt/gråväder		
		Anpassad inställning (Custom)	64	
	"Custom"-kalibrering			
ISO		Automatisk kamerakänslighet	65	(Visas inte när den är inställd)
	100, 200, 400, 800.	Förinställda kamerakänsligheter, motsvarande ISO.		ISO-värdet visas

## ”RECORDING”-LÄGET

### MEMORY (MINNE) – ATT LAGRA KAMERAINSTÄLLNINGAR

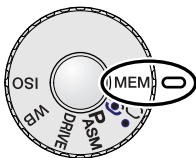

Tre grupper av kamerainställningar kan sparas. Detta sparar tid vid frekventa tagningar under samma förhållanden, genom att eliminera behovet av att ställa in kameran. Förutom för "spot AEL"-knappen, kommer motivprogram, inkopiering av data, röstminne (voice memo), inställningar vid direktvisning och alla inställningar i "Recording"-läget att sparas, inklusive den flyttbara fokuspunktens (Flex Focus Point) position, anpassad vitbalansinställning samt ändringar gjorda med funktionsratten och "Digital Effects Control". Fastän matningsläget "Bracketing" (alternativtagning) kan sparas, så måste typen av alternativtagning (exponering, kontrast, färgmättnad eller filter) ställas om på nytt med "Digital Effects Controller".

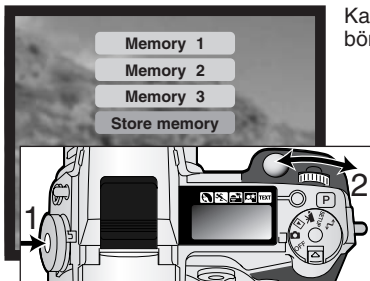

Kamerainställningarna sparas med funktionsratten (sid. 44). Från början innehåller alla minnesplatser kamerans grundinställningar.

För att spara de aktuella kamerainställningarna, vrid funktionsratten till "MEM"-läget och tryck på funktionsknappen (1) för att visa inställningarna av minnet (memory) på bildskärmen. Vrid inställningsratten för att markera alternativet "store memory" (lagra i minnet). Släpp funktionsknappen för att öppna skärmbilden "store-memory".

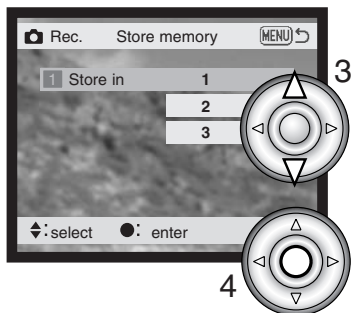

På skärmbilden "Store memory", används fyrvägskontrollens upp-/nedknappar (3) för att välja det minnesregister som kamerainställningarna skall sparas i. Tryck på kontrollens mittknapp (4) för att spara inställningarna; de tidigare lagrade inställningarna raderas och ersätts av de nya. A confirmation screen will open; tryck på kontrollens mittknapp för att stänga.

För att ta fram en inställning, tryck på funktionsknappen och markera minnesregistret med inställningsratten. Släpp funktionsknappen för att tillämpa minnesinställningarna.

Kamerainställningar kan inte raderas från "Memory" genom att stänga av kameran, använda "Pro-auto"-knappen eller välja enheten "Default" på "Setup"-menyn.

## MÄTSÄTT

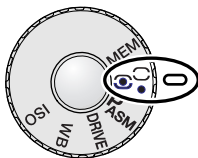

De symboler som indikerar mätsätt visas bara på bildskärmarna. Blanda inte ihop dessa symboler med fokussignalerna (sid. 33). Mätsättet ändras med funktionsratten (sid. 44). När centrumvägd eller spot-mätning har valts, aktiveras exponeringssystemet genom att avtryckaren trycks ner halvvägs, men kommer inte att låsa exponeringen; "spot AE lock"-knappen (sid. 40) kan användas för att låsa exponeringen, men då används bara området för spot-mätning.



**Multi-segment (flersegments)** – använder 300 segment för att mäta luminans och färg. Dessa data kombineras med avståndsinformation för att beräkna kamerans exponering. Detta avancerade mätsystem ger korrekta och problemfria exponeringar i praktiskt taget alla situationer.



**Center weighted (centrumvägd)** – en traditionell mätmetod i kameror för kemisk film. Systemet mäter ljusvärden över hela bildytan och lägger extra vikt på bildens mittparti.



**Spot** – utnyttjar ett litet område i bildytan för att beräkna exponeringen. När detta läge har valts, så kommer en liten ring att visas mitt på sökarbilden för att visa mätområdet. Spot-mätningen ger möjlighet till exakt exponeringsmätning av ett utvalt föremål, utan att påverkas av extremt ljusa eller mörka fält i scenen.



Spot-mättningsring

# ”RECORDING”-LÄGET

## EXPONERINGSLÄGEN

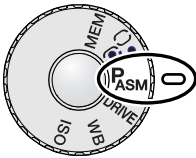

De fyra exponeringslägena ger breda möjligheter att styra bildskapandet. Den programmerade helautomatiken ger en bekymmersfri hantering, bländar- och slutartidsförvalen ger fotografen möjlighet att maximera exponeringen för skilda situationer och den manuella exponeringen ger en total frihet att styra den slutliga bilden. Se vidare avsnittet om funktionsrattens inställning på sidan 44.

- P** **Program** – kameran styr både slutartiden och bländaren.
- A** **Bländarförval** – fotografen väljer bländare och kameran ställer in anpassad slutartid.
- S** **Slutartidsförval** – fotografen väljer slutartid och kameran ställer in anpassad bländare.
- M** **Manuell exponering** – fotografen väljer både slutartid och bländare.

LCD-bildskärm



Datapanel

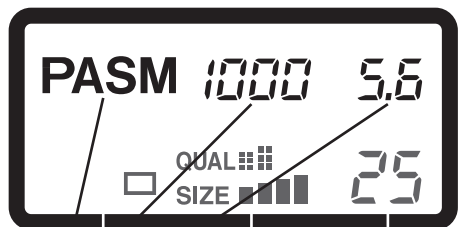

Exponeringslägen  
Slutartid  
Bländare

För att klargöra, visar illustrationen alla symboler för exponeringslägen på datapanelen.



## PROGRAMAUTOMATIK - P

Den programmerade helautomatiken utnyttjar information om luminans och brännvidd för att säkerställa perfekta exponeringar. Det avancerade exponeringssystemet ger fotografen frihet att ta bilder utan att bekymra sig över exponeringens tekniska detaljer. De automatiskt inställda slutartiderna och bländarna visas på bildskärmarna och datapanelen. Slutartidsomfånget i exponeringsläget program är 4 till 1/4000 sekund. Om scenens ljusstyrkenivå ligger utanför kamerans arbetsområde för exponeringsstyrning, så blir visningen av slutartid och bländare röda.

Programkurvan justeras med ändringarna av zoomobjektivets brännvidd. Kameran är programmerad att ge så stort skärpedjup som möjligt i vidvinkelläget, för att ge skarpa landskapsbilder samt att ge så kort slutartid som möjligt i teleläget för att minimera risken för skakningsoskarpa. När slutartiden blir för lång, så att kameran inte kan användas på fri hand, visas en varning för skakningsoskarpa i den nedre vänstra hörnet av bildskärmarna. (sid. 17).

### "PROGRAM SHIFT" (PROGRAMVÄXLING)

Fastän beräkning av exponeringen kan överlätas till kameran, så har fotografen fortfarande kontroll över den slutliga exponeringen med funktionen "Program Shift". Som beskrivs i avsnittet om grundläggande hantering (sid.31), tryck ner avtryckaren halvvägs (1) tills slutartid och bländare visas. Inställningsratten (2) används för att ändra kombinationen av slutartid och bländare; respektive kombination kommer att ge en optimal exponering.

Den inbyggda blixten kan inte användas tillsammans med "Program shift". Kameran prioriterar blixtexponeringen, när väl blixten har fallts upp, kommer alla ändringar som gjorts med "Program shift" att avbrytas. Att trycka på funktionsknappen, återställer också "Program shift" till grundinställningen.

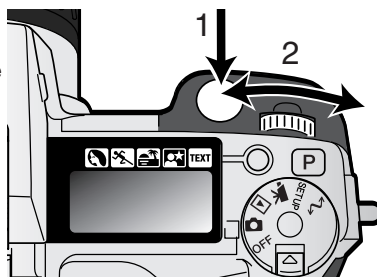

## ”RECORDING”-LÄGET

### BLÄNDARFÖRVAL - A

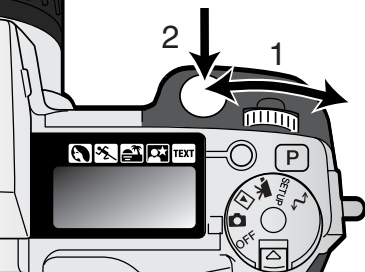

Fotografen väljer bländarinställning och kameran ställer in anpassad slutartid, för att ge en korrekt exponering. När A-läget har valts, skiftar bländarvisningen på bildskärmarna till blått.

Vrid inställningsratten (1) i A-läget, för att ställa in önskad bländare. Tryck ner avtryckaren halvvägs för att aktivera exponeringssystemet (2) och anpassad slutartid kommer att visas.

Bländaren kan ändras i halva steg mellan  $f/2,8$  och  $f/8$  i objektivets vidvinkelläge och  $f/3,5$  till  $f/9,5$  i teletläget. En pil kommer fram intill bländarvärdet som visas i EVF och på LCD-skärmen. Om bländaren inte ger en slutartid inom slutartidsområdet, kommer

slutartidsvisningen att blinka på datapanelen samt bli röd på bildskärmarna.. Slutartidsområdet för bländarförval är 4 till  $1/4000$  sekund.

När slutartiden blir så lång att kameran inte kan hållas på fri hand, visas en varning för skakningsoskärpa (sid. 17) på EVF- och LCD-skärmens nedre vänstra hörn. När varningen visas, öka bländaren (minska bländarsiffran) tills varningen försvinner eller montera kameran på ett stativ.

Eftersom slutartiden kan justeras i små steg, kanske samma slutartid visas när bländarvärdet ändras. Med kamerakänsligheten (ISO) inställd på auto, kanske slutartiden inte ändras när bländaren justerats.



## SLUTARTIDSFÖRVAL - S

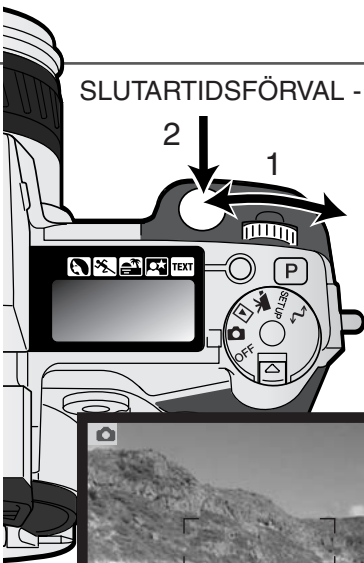

Fotografen väljer slutartid och kameran ställer in anpassad bländare som ger en korrekt exponering. När S-läget har valts, skiftar slutartidsvisningen på bildskärmarna till blått.

Vrid inställningsratten (1) i S-läget, för att ställa in önskad slutartid. Tryck ner avtryckaren halvvägs för att aktivera exponeringssystemet (2) och anpassad bländare kommer att visas



Slutartiderna kan ändras i halva steg från 4 sekunder till 1/2000 sek. Om sluttiden inte ger en bländare inom objektivets bländaromfång, kommer bländarvisningen att blinka på datapanelen samt bli röd på bildskärmarna.

### Att observera om kameran

För småbildsfotografer (35mm film), verkar ett bländaromfång på  $f/2,8$  till  $f/8$  inte särskilt imponerande. Dock skall man tänka på att CCD-avkännarens storlek och objektivets verkliga brännvidder, ger denna digitalkameras bländare ett avsevärt större skärpedjup vid vilket bildfält och vilken bländare som helst än på en småbildskamera. Så även med en minsta bländare på  $f/8$ , kommer skärpedjupet att bli så stort som behövs för att skapa en vacker och skarp bild.

## ”RECORDING”-LÄGET

### MANUELL EXPONERING - M

Den manuella exponeringen ger möjlighet att individuellt välja slutartid och bländare. Detta läge kopplar bort exponeringssystemet och ger fotografen total kontroll över den slutliga exponeringen. Slutartiderna och bländarna kan ändras i halva steg. Slutartidsomfånget vid manuell exponering är 4 till 1/2000 sekund samt ”bulb”. Kamerakänsligheten ställs in på ISO 100, men kan ändras med funktionsratten (sid. 44).

Varefter ändringar av exponeringen görs, kommer effekten att synas på bildskärmarna. Visningen av slutartid och bländare kommer att blinka på datapanelen och bli röd på bildskärmarna för att indikera extrem under- eller överexponering. Om bildskärmarna blir svarta, öka exponeringen tills bilden blir synlig; minska exponeringen om bildskärmarna är vita. Om bilden på bildskärmen blir för mörk på grund av den inställda exponeringen, tryck på funktionsknappen och knappen för informationsvisning (i+) samtidigt för att förstärka bilden; Indikeringen ”M” på bildskärmen blir röd. Exponeringsautomatiken bibehåller en ljus bild på bildskärmarna, men varken sökarbilden eller histogrammen i realtid kommer att återge den slutliga exponeringen. Upprepa denna procedur för att avbryta den förstärkta bildskärmsvisningen. När den inbyggda blixten används, förstärks också bilden på bildskärmen och kommer inte att återge exponeringen av det befintliga ljuset.

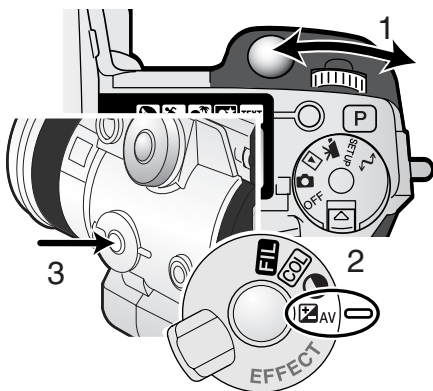
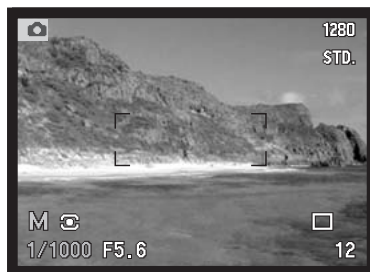

För att ställa in slutartid:

- Vrid inställningsratten (1) för att ställa in slutartiden.

För att ställa in bländaren:

- Ställ in omkopplaren för "Digital effects" (2) i läget för exponeringsjustering.
- Vrid inställningsratten (1), samtidigt som "Digital effects"-knappen (3) hålls intryckt, för att ställa in bländaren. Exponeringsjustering av blyxt (sid. 68) kan också ställas in med fyrvägskontrollens upp-/nedknappar.

## LÅNGTISEXPONERINGAR (BULB)

Långa exponeringar (Bulb) kan göras i läget för manuell exponering (M) (sid. 71). Exponeringar upp till trettio sekunder kan göras genom att hålla avtryckaren nedtryckt. Vid långtidsexponeringar rekommenderas att ett stativ och en fjärrkabel används.

Använd inställningsratten (1) för att flytta slutartidsinställningen förbi fyra sekunder tills "Bulb" visas.

För att ställa in bländaren, vrid "Digital Effects"-omkopplaren till läget för exponeringsjustering (2). Samtidigt som "digital effects"-knappen hålls intryckt (3), vrids inställningsratten (1) tills den korrekta bländaren visas.

- Kamerans exponeringssystem kan inte användas för att beräkna långtidsexponeringar. Använd istället en separat exponeringsmätare.

För att ta bilden, tryck ner avtryckaren och håll den nedtryckt under hela exponeringstiden.

- När avtryckaren släpps avslutas exponeringen.
- Bildskärmarna kommer att vara tomma under exponeringen. Om den är påslagen, så kommer ljudeffekten för slutaren (Shutter FX) att signalera när exponeringen avslutas. Bildskärmarna kommer att förbli tomma under samma tid som exponeringstiden, medan brusreduceringsprocessen tillämpas på bilden.

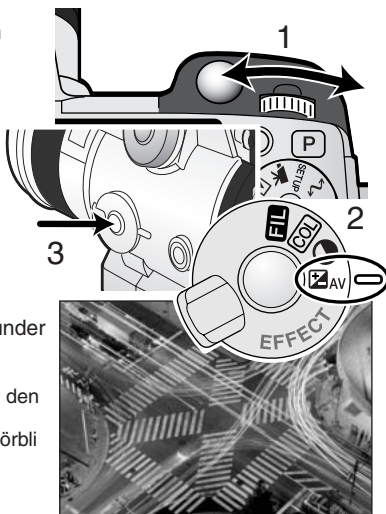

## ANSLUTNING AV FJÄRRKABELN (EXTRA TILLBEHÖR)

Fjärrkablarna (RC-1000S eller RC-1000L) kan användas för att reducera vibrationer orsakade av att kameran vibrerar under långa exponeringar.

Ta bort locket över uttaget för fjärrkabeln.

- Använd fliken på locket vänstra sida.
- Locket är fäst i kamerahuset för att det inte skall tappas bort.

Sätt kabelns kontakt i uttaget.

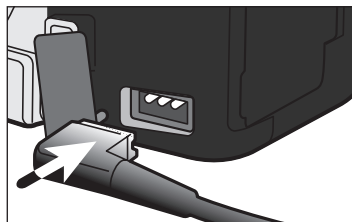

# ”RECORDING”-LÄGET

## MATNINGSLÄGEN

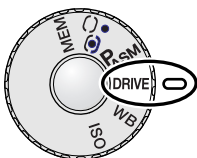

Matningslägena styr på vilket sätt och med vilken frekvens bilderna tas. Symboler som visar det valda matningsläget visas på datapanelen samt i EVF och på LCD-skärmen. Se avsnittet om inställning av funktionsratten på sidan 44.



**Single-frame advance (enbildsmatning)** – för att ta en bild varje gång avtryckaren trycks ner.



**Continuous advance (kontinuerlig matning)** – för att ta flera bilder medan avtryckaren hålls nedtryckt.



**Self-timer (självtlösare)** – för att fördröja exponeringen. Används för självporträtt.



**Bracketing (alternativtagning)** – för att ta en serie bilder med olika exponering, kontrast och färgmättnad.



**Interval (intervalltagning)** – för att ta en serie bilder under en viss tidsperiod.



**UHS continuous advance (UHS kontinuerlig tagning)** – för att ta flera bilder i 1280 X 960 efter varandra med cirka 7 bilder per sekund.

Alla symboler visas på illustrationen för att klargöra. Indikeringarna för enbilds och kontinuerlig matning har samma plats på datapanelen. Alla symboler visas på bildskärmarnas nedre högra hörn.

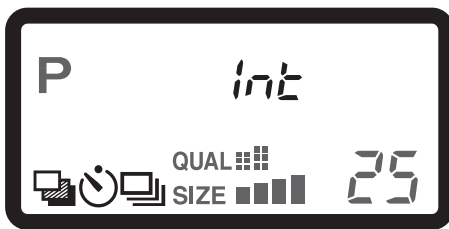

Datapanel



LCD-skärm

## KONTINUERLIG MATNING

Läget för kontinuerlig matning ger möjlighet att ta en serie bilder genom att hålla avtryckaren nedtryckt. Läget för kontinuerlig matning fungerar som en konventionell kameras motordrift. Det antal bilder som samtidigt kan tas och tagningsfrekvensen avgörs av vald bildkvalitet och bildstorlek. Den maximala tagningsfrekvensen är 2 bilder per sekund för bilder i "full" storlek med manuell fokusering i läget för manuell exponering. Läget för kontinuerlig matning ställs in med funktionsratten (sid. 44).

När avtryckaren hålls nedtryckt, kommer kameran att börja ta bilder tills maximalt antal har tagits eller att avtryckaren har släppts. Detta läge kan inte användas med bildkvaliteterna "Super fine" eller "RAW" (sid. 84). Om bildkvaliteterna RAW eller "super fine" ställs in innan matningsläget ställs in, återställs bildkvaliteten till "standard". Den inbyggda blixten kan användas, men tagningsfrekvensen reduceras, eftersom blixten måste hinna laddas upp mellan bilderna. Följande tabell visar det högsta antal bilder som kan tas med skilda kombinationer av bildkvalitet och bildstorlek.

Bild- kvalitet \ Bild- storlek	2560 X 1920	1600 X 1200	1280 X 960	640 X 480
Fine	4	8	11	23
Standard	7	11	16	32
Economy	11	17	22	40

Komponera bilden som beskrivs i avsnittet om grundläggande hantering (sid. 31). Tryck ner avtryckaren halvvägs, för att låsa exponeringen och fokuseringen för bildserien. Om autofokusläget är inställt på kontinuerlig autofokus, kommer objektivet att fokusera kontinuerligt under bildserien (sid 81). Tryck ner avtryckaren helt och håll den nedtryckt (2), för att börja ta bilderna.

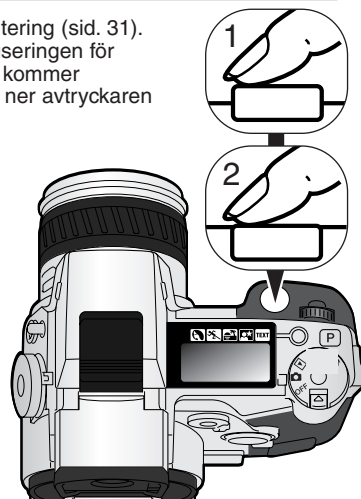

## ”RECORDING”-LÄGET

### UHS KONTINUERLIG MATNING

Läget UHS kontinuerlig matning gör det möjligt att ta en serie med bilder i storlek 1280 X 960 med en frekvens på cirka 7 bilder per sekund. Det antal bilder som kan tas i samma serie, avgörs av inställd bildkvalitet: ”fine” – 15 bilder, ”standard” – 31 bilder och ”economy” – 39 bilder. Detta läge kan inte användas för bilder i bildkvaliteterna ”super-fine” eller ”RAW” (sid. 84) blyxt eller ”digitala motivprogram kan inte heller användas. Om bildkvaliteten ”RAW” eller ”super” ställts in innan matningsläget valts, så kommer bildkvaliteten att återställas till ”standard”. Slutartider som är längre än 1/8 sekund kan inte användas. Om indikeringen för svaga batterier (sid. 27) visas, så kan slutaren inte exponera. Matningsläget ”UHS continuous advance” ställs in med funktionsratten. (sid. 44).

När avtryckaren hålls nedtryckt, kommer kameran att börja ta bilder tills maximalt antal har tagits eller att avtryckaren har släppts.

Komponera bilden som beskrivs i avsnittet om grundläggande hantering (sid. 31). Tryck ner avtryckaren halvvägs (1) för att låsa exponeringen och fokuseringen för bildserien. Tryck ner avtryckaren helt och håll den nedtryckt (2) för att börja ta bilderna. Mycket starka ljuskällor i bilden kan orsaka strimmor i bilden. En tagen bild kan uppvisa svarta ytor på grund av att data förlorats. Efter att serien tagits, så kommer bildskärmen att vara tom, medan bilderna sparas ner på kortet.

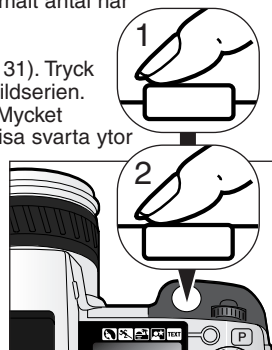

### RÖRLIGA BILDER (MOVIES) MED UHS KONTINUERLIG MATNING

Genom att koppa in funktionen ”UHS movie” under fliken ”custom 1” på ”recording”-lägets meny, så skapas automatiskt en separat VGA (640 X 480) ”movie”-fil med ljud, av de tagna stillbilderna. När funktionen är aktiv, visas filmkameran symbolen intill indikeringen för UHS kontinuerlig matning på bildskärmarna. Tidsåtgången för att skapa videosekvensen blir ungefär densamma som den tid som tagningen tog, bildskärmen kommer att vara tom och ”access”-lampan lyser under tiden. Slutareffekt ljudet är urkopplat.





## SJÄLVUTLÖSARE

Används för självporträtt. Självutlösaren fördröjer exponering i cirka tio sekunder efter att avtryckaren tryckts ner. Självutlösaren ställs in med funktionsratten (sid. 40).

Ha kameran på ett stativ och komponera bilden som beskrivs i avsnittet om grundläggande hantering (sid. 31). Fokuslåset (sidan 32) eller den flyttbara fokuspunkten "Flex Focus Point" (sid.75) kan användas när huvudmotivet inte kommer att vara i bildens mitt. Tryck ner avtryckaren halvvägs och tryck på "AF/AEL"-knappen för att låsa exponeringen och fokuseringen. Tryck ner avtryckaren helt för att starta nedräkningen. Eftersom fokusering och exponering avgörs när avtryckaren är nedtryckt, får du inte stå framför kameran när en bild skall tas med självutlösaren. Kontrollera alltid fokuseringen med fokussignalerna innan självutlösaren startas (sid.33).

Under nedräkningen, kommer självutlösarlampen på kamerans framsida att börja blinka tillsammans med en ljudsignal. Några sekunder innan exponeringen, kommer självutlösarlampen att blinka snabbt. Lampan kommer att lysa med fast sken strax innan exponeringen sker. För att stoppa nedräkningen, tryck på "Pro-auto"-knappen, eller ändra blixstens position (lyft upp eller tryck ner den). Ljudsignalen kan stängas av i "Setup"-menyns grundavsnitt (sid.124).

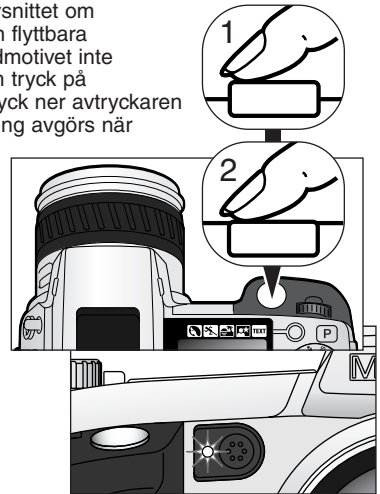

## Tagningstips

Självutlösaren kan användas för att minska risken för skakningsoskärpa vid långa exponeringar. När kameran monterats på ett stativ, kan bilder av fasta motiv (landskap, stilleben, eller närbilder) tas med självutlösaren. Eftersom inte kameran vidrörs under exponeringen, så finns det ingen risk för skakningsoskärpa orsakad av användaren.

# ”RECORDING”-LÄGET

## ALTERNATIVTAGNING

Detta läge tar tre olika exponeringar av en scen. Alternativexponering är ett sätt att ta en serie bilder av stillastående motiv, där respektive bild får en något ändrad exponering. Kameran är inte begränsad till exponeringsalternativ, utan kan även ge alternativa kontraster, färgmättnader och filter. Bara en grundbild åt gången kan alternativexponeras. Läget för alternativexponering ställs in med funktionsratten (sid. 44).

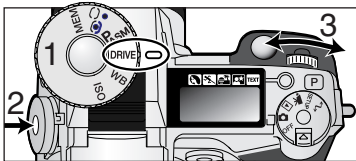

Vrid funktionsratten till inställningen för val av matningsläge (1). Håll funktionsknappen (2) intryckt och vrid samtidigt inställningsratten (3) för att ställa in läget för alternativtagning (bracketing).

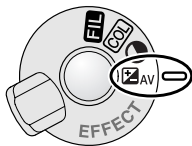

Vrid ”digital effect”-omkopplaren till den bildbeståndsdel som skall alternativtas. För mer information om ”Digital Effect Control”, se sidan 67.



Alternativexponering



Alternativ kontrast



Alternativ färgmättnad



Alternativa filter

Den alternativexponerade seriens ordningsföljd är normal exponering (som visas av slutartiden och bländaren på bildskärmen), underexponering och överexponering. Alternativexponeringarna görs normalt i steg om 0,3Ev, men detta kan justeras till steg om 0,5 eller 1,0Ev under fliken ”custom 2” på ”recording”-lägets meny (sid. 78).

Ställ in kontrasten, färgmättnaden eller filtret på önskad nivå; serien med alternativtagningar tas från den inställning som gjorts med ”Digital Effect Control” till en enhet under och en enhet över den inställningen. Se avsnittet om ”Digital Effects Control” på sidan 67 om hur kontrasten, färgmättnaden och filtret ställs in. Med undantag för en bild med kvaliteten ”RAW” och om kontrasten eller färgmättnaden ställs in på högsta eller lägsta nivå ( $\pm 3$ ), så kommer en alternativtagning att göras vid  $\pm 4$ : +3, +2, +4. En ”RAW”-bild kan inte överstiga max- och mininivåerna och kommer att innehålla två identiska alternativtagningar: +3, +2, +3. En svartvit alternativtagning av filternivåer görs av filterinställningarna före och efter att filterläget ställts in (sid. 71). Om filter 10 har valts, så kommer serien med alternativtagningar att bli 10, 9, 0.

Komponera bilden som beskrivs i avsnittet om grundläggande hantering (sid. 31). Tryck ner avtryckaren halvvägs (1) för att låsa exponeringen och fokuseringen för bildserien. Kameran kommer att fortsätta att fokusera under serien om kontinuerlig autofokus är inställd (sid 81). Tryck ner avtryckaren helt (2) och håll den nedtryckt för att fullfölja serien med alternativtagningar. Tre bilder efter varandra kommer att tas.

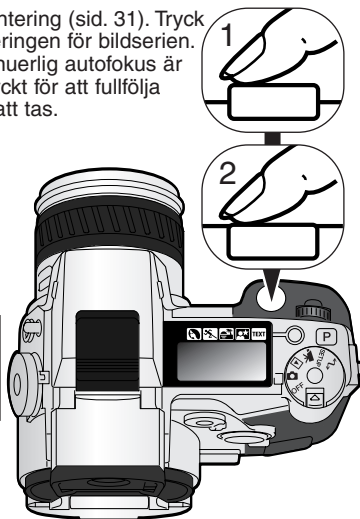
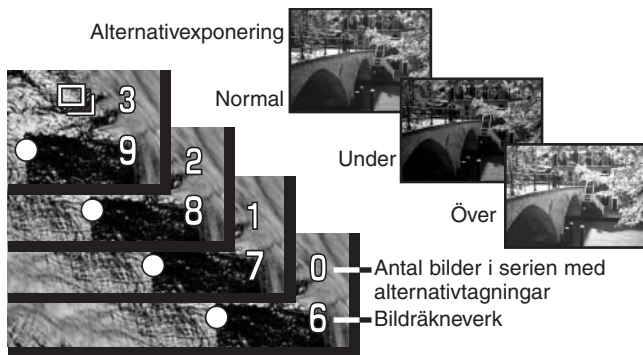

## ATT OBSERVERA OM ALTERNATIVTAGNING

Om CompactFlash-kortet fyllts eller avtryckaren släpps innan serien fullföljts, kommer kameran att återställas och hela bildserien måste tas på nytt.

För bildkvaliteterna "Super fine" och "RAW" eller när blixtnär används, kommer inte alternativtagningarna att göras automatiskt. Avtryckaren måste tryckas ner för varje bild i serien. När serien påbörjats, ställs exponeringen och fokuseringen in och behöver inte ställas in igen. Det kvarvarande antalet bildrutor i serien med alternativtagningar visas på bildskärmarna intill symbolen för alternativtagning.

## ”RECORDING”-LÄGET

### int/ INTERVALLTAGNING

Läget för intervalltagningar tar en serie still- eller rörliga bilder under en tidsperiod. Liknande ultrarapidfotografering, kan en serie bilder på ett långsamt förlopp tas: en blomma som utvecklar sig eller konstruktionen av en byggnad. Den inbyggda blixten kan användas. Direkt bildvisning (sid. 98) är urkopplad.

Förutsättningarna för serien med intervalltagningar ställs in under fliken ”custom 1” på ”recording”-lägets meny. Se vidare i avsnittet om att hitta i menyn på sidan 78 om hur menyn används. Intervallen mellan bilderna kan ställas in på 1 – 10, 15, 20, 30, 45 och 60 minuter. Hur många bilder serien skall innehålla ställs in på menyalternativet ”frames”: 2 – 99 bildrutor. Tagning av en serie stillbilder eller att göra en ”movie”-fil väljs på menyenheten ”interval mode”.



**Still image (stillbilder)** – för att skapa en serie med stillbilder med de specifikationer som ställts in på ”recording”-lägets meny. Bildstorlek och -kvalitet kan ändras.



**Time-lapse movie** – för att skapa en videosekvens med de specifikationer som ställts in på ”recording”-lägets meny. ”Movie”-filen spelas upp med fyra bilder per sekund. Bildstorleken kan ändras.

Sedan kameran monterats på ett stativ, kan bilden komponeras så att motivområdet kommer inom fokusområdet. Kameran fokuserar, ställer in exponeringen och vitbalansen samt laddar upp blixten innan varje exponering. Kontinuerlig autofokus kan användas. Inställningar som låsts med ”spot AE lock”-knappen avbryts efter att den första bildrutan tagits (sid. 40). För att koppla förbi de automatiska systemen, använd manuell fokusering (sid. 52) och förinställd eller anpassad (custom) vitbalans (sid. 62).



— Antal bilder i intervallserien.

— Bildräkneverk.

Kontrollera att CompactFlash-kortet har tillräckligt lagringsutrymme för bildserien, genom att jämföra antalet bilder som skall tas med det antal tagningsbara bilder som visas på räkneverket. Vid tagning av stillbilder, så kan inställningen av bildstorlek och bildkvalitet ändras för att öka det antal bilder som kan sparas på CompactFlash-kortet (sid. 78).

Tryck ner avtryckaren helt för att starta serien. Under serien med intervall tagningar, kommer bildskärmarna att vara avstängda för att spara batterierna. "Int" visas på datapanelen och datapanelens bildräkneverk kommer att räkna ner kvarvarande bilder i serien med intervalltagningar. "Access"-lampan kommer att lysa varje gång en bild sparas på CompactFlash-kortet.



Den nedåtgående solen: 10 minuters intervaller

Kameran kommer att avsluta tagningen och återställas till den första bildrutan när det inställda antalet bilder har tagits, eller när CompactFlash-kortet är fullt. För att avbryta serien med intervalltagningar, stäng av kameran.

När "time-lapse movies" betraktas på en dator, så är datorns prestanda viktiga. På långsammare datorer, så kan bildrutor tappas bort under uppspelningen av videosekvenser (movies) som spelats in med storleken 2560 X 1920.

# ”RECORDING”-LÄGET



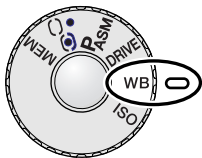



## VITBALANS

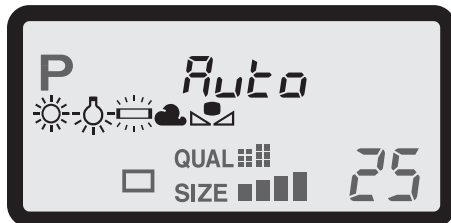

Vitbalansen är kamerans funktion för att få olika typer av ljusförhållanden att återges naturtroget. Effekten liknar valet av film för dagsljus eller lampljus, eller att använda filter för färgkompensation vid konventionell fotografi.

När vitbalansen ställs in, kommer "Auto" (datapanelen) och "AWB" (bildskärmarna) att visas för att indikera att den automatiska vitbalansen är inställd. En symbol visas på datapanelen och på bildskärmarna om en annan inställning än den automatiska vitbalansen har valts. Se avsnittet om inställning av funktionsratten på sidan 44.



Ingen visning	AUTO / AWB	"AUTO"-inställningen känner av typen av och justera vitbalansen därefter.
	Daylight (Dagsljus)	För motiv utomhus och i solljus.
	Tungsten (Glödlampsljus)	För vanliga glödlampor i hemmet t.ex.
	Fluorescent (Lysrör)	För lysrörsbelysning i t.ex. kontorstak.
	Cloudy (Molnigt/gråväder)	För utomhusbilder i gråväder.
	Custom setting (Anpassningsinställning)	För användning av den anpassningsinställda vitbalansen.
	Custom calibration (Anpassningskalibrering)	För beräkning av manuell vitbalansinställning.

## AUTOMATISK VITBALANS

Den automatiska vitbalansen kompenserar för scenens färgtemperatur. I de flesta fall, kommer AUTO-läget att balansera det befintliga ljuset och skapa vackra bilder, till och med i blandade ljusförhållanden. När den inbyggda blixten används, anpassas vitbalansen till blixterns färgtemperatur.

## FÖRINSTÄLLD VITBALANS

De förinställda vitbalanserna måste väljas innan bilden tas. Väl inställd, syns dess effekt genast i EVF och på LCD-skärmen.

Den inbyggda blixten kan användas tillsammans med de förinställda vitbalanserna, men kommer att ge en skär- eller blåliknande slöja tillsammans i lägena "Fluorescent" (lysrör) och "Tungsten" (glödlampslys). Blixten är balanserad för dagsljus och kommer att ge suveräna resultat med lägena "Daylight" (dagsljus) och "Cloudy" (gråväder).

### Tagningstips

Lägena för dagsljus och gråväder är i första hand anpassade för utomhustagningar. Dagsljusläget används för soligt väder när ljuset är relativt varmt. Ljuset i gråväder är mycket kyligare och kräver en annan vitbalans: "Cloudy". Ljuset i kontorslokaler kommer att ge en stark grön slöja i bilderna. Läget "Fluorescent" återställer de naturliga färgerna i dessa förhållanden. Traditionella glödlampor avger mycket gult ljus, vilket kan korrigeras med läget "Tungsten".

Den automatiska och manuella vitbalansen kommer inte att ändra färgerna i neonskyltar. Vitbalansen kan inte korrigera högenergiljus som t.ex. gulorange motorvägsbelysning. För att ta porträtt under dessa förhållanden, kan blixten användas för att trycka ner det befintliga ljuset. För landskap som innehåller denna typ av belysning, ställ in vitbalansen på "Daylight".

## ”RECORDING”-LÄGET

### ANPASSAD VITBALANS (CUSTOM)

Anpassad (Custom) vitbalans ger fotografen möjlighet att kalibrera kameran för en speciell ljussituation. Inställningen kan användas vid upprepade tillfällen tills den ställs om. Anpassad vitbalans är speciellt användbar för blandljus eller när en noggrann kontroll över färgen är nödvändig.

För att kalibrera kameran, tryck på funktionsknappen och vrid inställningsratten tills symbolen för anpassad vitbalans och "SET" visas på datapanelen och rött på bildskärmarna. Välj ut ett vitt föremål och låt det fylla ut hela bildrutan. Motivet behöver inte vara skarpt. Tryck ner avtryckaren för att kalibrera kameran. Om ett fel uppstår vid kalibreringen, kommer ett felmeddelande att visas på bildskärmarna. Tryck på fyrvägskontrollen för att avbryta meddelandet och kalibrera sedan om genom att använda en passande referensyta och avtryckaren. Detta tillvägagångssätt kan upprepas hur många gånger som helst.



Calibration display

Inställningen kvarstår tills en ny kalibrering görs. Om den anpassade vitbalansinställningen behöver användas på nytt, vrid inställningsratten, samtidigt som funktionsknappen hålls intryckt, tills symbolen för anpassad vitbalans visas utan "SET" på datapanelen och vit på bildskärmarna. Kameran kommer att använda den senast gjorda inställningen.

Den inbyggda blixten kan användas tillsammans med anpassad vitbalans. Eftersom blixten är balanserad för dagsljus, kommer den dock att ge bilden en annorlunda färgton om kameran är kalibrerad för något annat ljusförhållande.

### Tagningstips

När en kalibrering görs, är motivets färg avgörande. Motivet måste vara helt vitt. Ett färgat motiv kommer att orsaka att kalibreringen kompenserar för dess färg istället för det befintliga ljusets färgtemperatur. Ett tomt vitt papper är den idealiska ytan och kan lätt tas med i kameraväskan.



## KAMERAKÄNSLIGHET - ISO

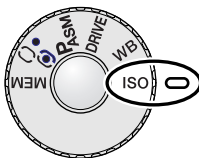

För kamerakänsligheten finns fem inställningar: Auto, 100, 200, 400 och 800. De numeriska värdena baseras på en motsvarighet till ISO. ISO är den standard som används för att ange filmkänslighet; ju högre siffra desto känsligare (snabbare) film. Se i avsnittet om inställning av funktionsratten på sidan 44 om hur ISO-inställningen ändras.

Inställningen "Auto" justerar automatiskt kamerakänsligheten mellan ISO 100 och 400 för ljusförhållandena. När blixten är inkopplad och kamerakänsligheten är inställd på auto, ställs ISO-värdet in mellan ISO 100 och 200. När någon annan inställning än auto används, kommer "ISO" att visas på datapanelen och "ISO" samt den inställda känsligheten visas på bildskärmarna.

Fotografen kan välja en speciell känslighetsinställning. I likhet med kornet i kemisk film som blir större när filmkänsligheten ökas, så ökas bildbruset ju högre kamerakänsligheten blir i digital fotografi. En inställning på ISO 100 har det lägsta bildbruset, medan 800 har det största bildbruset. Ett ändrat ISO-värde påverkar även blixstens täckningsområde (sid. 66); Ju högre känslighet desto större täckningsområde.

Alltefter som ISO-värdet dubblas, så dubblas också kamerakänsligheten. Att ändra ISO från 100 till 200, 200 till 400 eller 400 till 800 förändrar kamerakänsligheten med ett "klicksteg", eller 1 EV (sid. 151). En ändring från 100 till 800 förändrar kamerakänsligheten med en faktor på 8, eller tre "klicksteg". Höga ISO-inställningar (400, 800) ger fotografen möjlighet att hålla kameran på fri hand under svaga ljusförhållanden utan att behöva använda blixten.

### Att observera om kameran

När långtidsexponeringar (Bulb) (sid. 92) tas, kan bildbruset bli mer framträdande på grund av osedvanligt långa exponeringstider, speciellt vid 400 och 800 ISO. När långa "Bulb"-exponeringar på 20 till 30 sekunder görs, kommer en kamerakänslighet på 100 eller 200 ISO att ge suveräna resultat. Vid högre känsligheter, kommer kortare exponeringstider (8 - 16 sek.) att reducera bildbrusets effekt. Vid långa exponeringar med hög kamerakänslighet, kan även brus från yttre störningskällor bli synligt.

## ”RECORDING”-LÄGET

### BLIXTENS TÄCKNINGSMÅL OCH KAMERAKÄNSLIGHET

För att få korrekta blixtpoängeringar, måste motivet befinna sig inom täckningsområdet. Blixtens täckningsområde kan ökas genom att ändra kamerakänsligheten (sid. 65). När kamerakänsligheten är inställd på "Auto", ställs känsligheten in mellan ISO 100 och 200. Blixtens täckningsområde mäts från CCD:n. På grund av det optiska systemet, är inte täckningsområdet likadant i objektivets vidvinkelläge som i teleläget.

ISO-inställning	Blixtens täckningsområde (vidvinkel)	Blixtens täckningsområde (vidvinkel)
AUTO	0,5 ~ 3,8 meter	0,5 ~ 3,0 meter
100	0,5 ~ 2,7 meter	0,5 ~ 2,1 meter
200	0,5 ~ 3,8 meter	0,5 ~ 3,0 meter
400	0,5 ~ 5,4 meter	0,5 ~ 4,2 meter
800	0,5 ~ 7,6 meter	0,5 ~ 6,0 meter

### MONTERING AV EN EXTERN MINOLTABLIXT

För att göra kameran mångsidigare, kan en extern blixt (extra tillbehör) monteras på kameran. Se sidan 150 för information om kompatibla blixtpoängeringar.

Skjut bort skyddet från tillbehörsskon som visas.

Montera blixtpoängeringen i tillbehörsskon genom att skjuta den framåt tills den stoppar.

- Ta alltid bort den externa blixtpoängeringen när kameran inte används. Sätt tillbaka skyddet i tillbehörsskon för att skydda kontakterna.

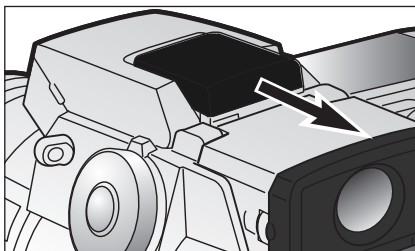

## "DIGITAL EFFECTS CONTROL"

"Digital Effects Control" är ett kraftfullt verktyg. Såväl som det kan justera exponeringen, kan denna kontroll också ändra bildens kontrast och färgmättnad. Resultatet av alla förändringar syns direkt i EVF och på LCD-skärmen innan bilden tas. Eftersom kompensationen tillämpas på bilden innan den komprimerats och sparats, kan bildinformationen maximeras innan motivet lämnas. "Digital Effects Control" kan användas för inspelning av rörliga bilder (Movie).

Det är enkelt att använda kontrollen:



Vrid omkopplaren "Digital Effects" till den bildkaraktäristik som skall ändras.

 AV Exponering

 COL Färgmättnad

 Kontrast

 FIL Filter

Tryck in knappen för "Digital Effects" (1) i omkopplarens mitt och håll den intryckt och vrid inställningsratten (2) intill avtryckaren för att ställa in justeringen. Släpp knappen för "Digital Effects" för att bekräfta inställningen.

Justeringar kan göras upprepade gånger och tillsammans. De gjorda justeringarna kvarstår till de återställs manuellt. När något annat värde än "0" är inställt, kommer en symbol att visas på bildskärmarna som en varning.

För att ställa in exponeringsjustering av blix, så används fyrvägskontrollens upp-/nedknappar istället för inställningsratten. Se sidan 68.

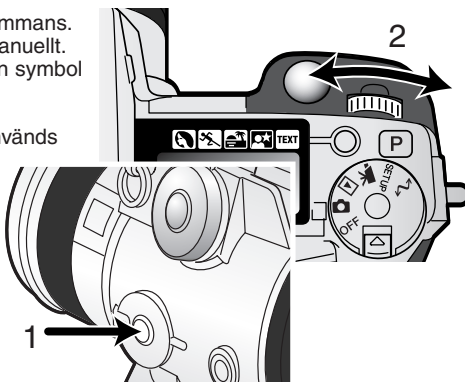

## ”RECORDING”-LÄGET

### EXPONERINGSJUSTERING OCH EXPONERINGSJUSTERING AV BLIXT

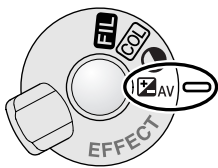

Exponeringen av det befintliga ljuset och blixtexponeringen kan justeras innan bilden tas, för att göra den slutliga bilden ljusare eller mörkare. Exponeringen kan justeras med så mycket som  $\pm 2$  EV i steg om  $1/3$  EV (sid. 151). Den gjorda exponeringsjusteringen kvarstår till den ställs om eller nollställs.

Exponeringsjusteringen måste göras innan bilden tas. När exponeringsjustering eller exponeringsjustering för blyxt ställs in, visas förändringen på datapanelens bländarvisning samt på bildskärmarna. När inställningen gjorts, kommer slutartids- och bländarinformationerna att visa den aktuella exponeringen. Eftersom slutartiden kan justeras i fina steg, kan samma slutartids- och bländarvärde visas sedan exponeringsjusteringen gjorts.

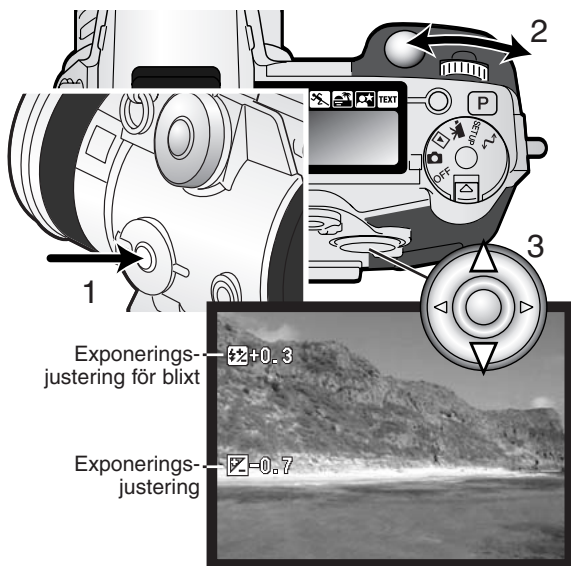

2 Ställ in omkopplaren för "digital effects" i läget för exponeringsjustering.

Håll knappen för "digital effects" (1) i omkopplarens mitt och ställ in exponeringsjusteringen genom att vrida inställningsratten (2), eller exponeringsjustering för blyxt genom att använda fyrvägskontrollens upp-/nedknappar (3).

Släpp knappen för "digital effects" (1) för att ställa in justeringen.

## Tagningstips

Ibland kan kamerans exponeringsmätare förledas av vissa förhållanden. Att använda exponeringsjusteringen kan kompensera för dessa situationer. Exempelvis, kan en ljusstark scen, som ett snölandskap eller en vit sandstrand verka för mörka på den tagna bilden. Genom att justera exponeringen med + 1 eller +2 EV kommer resultatet att bli en bild med normala färgtoner.

I detta exempel, ser de mörka motiven ut att vara ljusa och urfärra på bildskärmen. Genom att minska exponeringen med -1,5 EV, så bevaras solnedgångens färgrikedom.



När upplättningsblixht används för att reducera hårda skuggor i motivets ansikte orsakade av starkt ljus eller direkt solljus, kan exponeringsjustering för blixht användas för att ändra förhållandet mellan högdagrar och lågdagrar. Upplättningsblixhten kommer att påverka skuggornas mörkhet utan att ge effekt på området som belyses av den huvudsakliga ljuskällan. Genom att minska blixhtens utlysning med en negativ EV-inställning, kommer skuggorna att få mindre ljus än vid normal upplättningsblixht och bli hårdare, men tar fram fina detaljer i skuggorna, som inte framträtt utan blixhten. Att öka blixhtens utlysning med ett positivt EV-värde, kommer att mjuka upp och nästan eliminera skuggorna.



Positiv justering (+)



Ingen justering



Negativ justering (-)

# ”RECORDING”-LÄGET

## KONTRASTJUSTERING

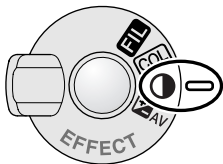

En scens kontrast kan justeras i sju nivåer ( $\pm 3$ ) med "Digital Effects Controller". Om en scen är för kontrastrik, kommer information att gå förlorad; om en scen är jämngrå, optimeras inte bildinformationen för kamerans inspelnings-/tagningsförmåga. Att kunna styra kontrasten, ger fotografen möjlighet att ge scenen maximal bildinformation.

Kontrasten måste ställas in innan bilden tas. När kontrasten justeras, visas en symbol på bildskärmarnas sökarbild. Bildskärmarna kommer att visa om en ökning (+) eller minskning (-) av kontrasten gjorts. Om kontrasten ställts in på ett annat värde än "0", kommer symbolen att kvarstå på datapanelen och bildskärmarna som en varning..



Scen med hög kontrast



Efter justeringen



Jämngrå scen



Efter justeringen

## Tagningstips

Till skillnad från visningen på en dators bildskärm, kan ändringar av kontrast och färgmättnad bli svåra att se i EVF och på LCD-skärmen. För att säkerställa den optimala kontrast- och färgmättnadsnivån, kan en automatisk alternativtagning (sid. 58) eller manuell alternativtagning av scenen göras.

## JUSTERING AV FÄRGMÄTTNAD

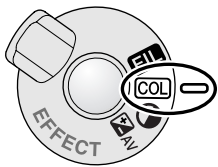

Scenens färgmättnad kan justeras inom sju nivåer ( $\pm 3$ ) med "Digital Effects Control". Färgerna kan förstärkas eller mildras.

Färgmättnaden måste ställas in innan bilden tas. När inställningen av färgmättnad ändras, kommer en symbol att visas på bildskärmarna. Bildskärmarna kommer att indikera om färgmättnaden förstärkts (+) eller mildrats (-). Om färgmättnaden ställs in på något annat värde än "0", kommer symbolen att kvarstå som en varning.

## FILTER

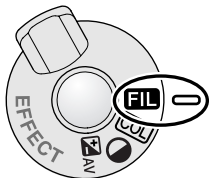

Scenens övergripande färg kan justeras med "digital effects controller". Effekten av "Filter"-funktionen varierar beroende på det färgläge (color mode) som används (sid. 96).

Filterfunktionen måste ställas in innan bilden tas. När inställningen görs, kommer en symbol och en siffra att visa de filterinställningar som är aktiva. Alla ändringar tillämpas genast på bildskärmarnas sökarbild. Om "Filter" ställs in på något annat värde än noll och symbolen kvarstår på bildskärmarna som en varning.

När "Filter" används med "Natural Color" eller "Vivid Color" så kan funktionen justeras i sju nivåer från +3 till -3. En positiv justering fungerar som ett filter som ger varmare färger. En negativ justering har motsatt effekt och gör bilden kallare.

När "Filter" används i färgläget svartvitt (black-&-white), så kan "Filter" justera den neutrala svartvita bilden i elva tonsteg. "Filter"-effekten varierar i steg från neutralt till rött, till grönt, till magenta, till blått, för att sedan återgå till neutralt. Noll-läget är det neutrala. Svartvita filterinställningar påverkar inte "RAW"-bilder

# ”RECORDING”-LÄGET

Filternivåer  
för färgbilder

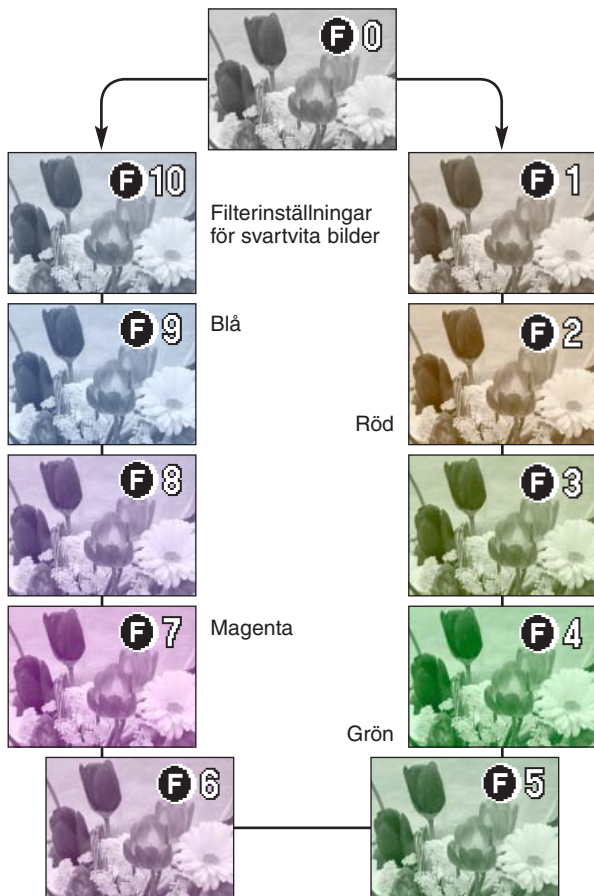



## ELEKTRONISK SÖKARE (EVF)

Den elektroniska sökaren (EVF) visar ett 100% bildfält. När kameran används utomhus eller i starkt ljus, påverkas inte sökarbilden av det befintliga ljuset och förblir briljant och klar.

Den elektroniska sökarens okular kan vinklas upp mellan 0° och 90°. Fatta bara sökarokularet mellan tumme och pekfinger och lyfta det till det läge som önskas. Förvara alltid kameran med okularet nerfällt mot kamerahuset.

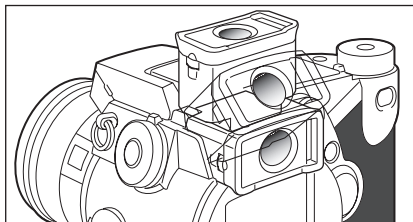

## DIOPTRIJUSTERING

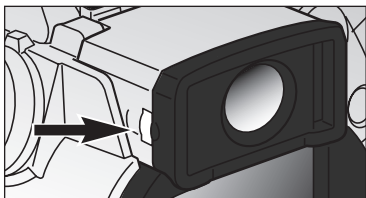

EVF har en inbyggd dioptriinställning, som kan justeras mellan -5 och +0,5. Titta genom EVF och vrid ratten för dioptriinställning tills sökarbilden blir skarp.

## AUTOMATISK BILDSKÄRMSFÖRSTÄRKNING

I extremt svaga ljusförhållanden när kamerakänsligheten har ökats så långt det går, intensifierar den automatiska bildskärmsförstärkningen bilden i EVF och på LCD-skärmen. Sökarbilden blir ljusstarkare, men skärmbilden blir svartvit. Detta påverkar givetvis inte den slutliga färgbilden.

När den automatiska bildskärmsförstärkningen aktiveras, kan inte den elektroniska bildskärmsförstärkningen användas. Om histogram i realtid används, så kommer bildskärmen att återge den förstärkta bilden och inte exponeringens slutliga värden.

## ”RECORDING”-LÄGET

### AUTOFOKUSOMRÅDEN OCH -STYRNING

I läget för stillbildstagning, kan fyrvägskontrollen användas för att välja fokusområde och flytta spotfokuspunkten över bilytan. De två fokusområdena, det breda fokusområdet och spotfokuspunkten, ger mångsidig användning i ett flertal situationer.

Det breda fokusområdet är en räkka lokala fokusområden, som arbetar tillsammans för att styra fokuseringen. Detta system är speciellt effektivt för snabbt rörliga motiv eller vid snabba tagningar av t.ex. sportevenemang. När fokuseringen har låsts i läget för enbilda autofokus, kommer en av fokusavkännarna i det breda fokusområdet att kortvarigt indikera fokuspunkten. Spotfokuspunkten ger en noggrann kontroll över fokuseringen. Den kan användas för att välja ut ett individuellt motiv ur en grupp.

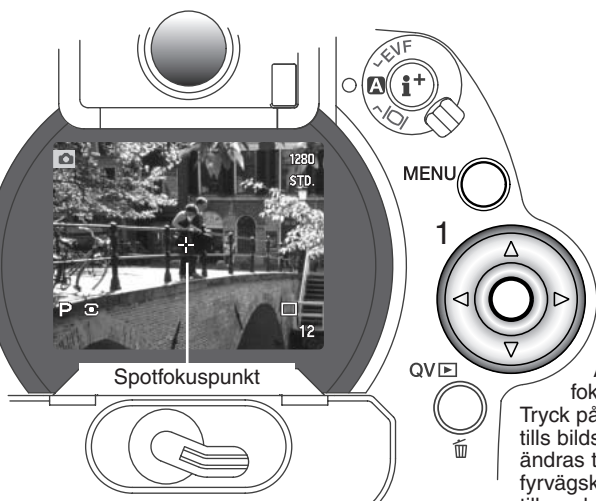

Brett fokusområde



AF-avkännare

Att koppla om mellan det breda fokusområdet och spotfokuspunkten går lätt. Tryck på fyrvägskontrollen (1) och håll den intryckt tills bildskärmsmarkeringen för det breda området ändras till spotfokuspunktens kryss. Tryck igen på fyrvägskontrollen och håll den intryckt för att återgå till markeringarna för det breda fokusområdet.

## "FLEX FOCUS POINT"

När den kopplats in, kan spotfokuspunkten flyttas till vilken punkt som helst i bilden. Denna flyttbara fokuspunkt är ett kraftfullt verktyg för motiv i bildens periferi. "Flex Focus Point" kan inte användas med den digitala zoomen (sid. 76).

När spotfokuspunktens kryss visas, används fyrvägskontrollens pilknappar (1) för att flytta fokuspunkten över hela bilytan. Tryck ner avtryckaren halvvägs för att fokusera. Kryssset kommer att bli rött för att bekräfta fokuseringen.



Genom att trycka på fyrvägskontrollens mittknapp (2) flyttas fokuspunkten till bildens mitt. För att återgå till det breda fokusområdet, tryck på fyrvägskontrollens mittknapp och håll den intryckt tills sökarmarkeringen för det breda fokusområdet visas.

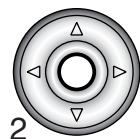

# ”RECORDING-LÄGET

## DIGITAL ZOOM

Den digitala zoomen dubblerar objektivets förstoring. Den digitala zoomen kan inte användas för bildkvaliteten RAW, eller för inspelning av filmavsnitt (Movie).

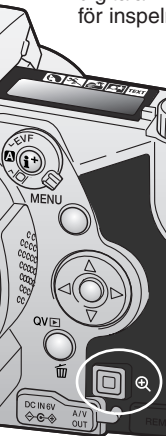

Tryck på knappen för förstoring på kamerans baksida. Effekten visas direkt.

- Bilden förstoras på LCD-skärmen och beskärs med en skuggad ram i EVF.
- X2.0 visas på bildskärmarna när den digitala zoomen är inkopplad.
- Att trycka på förstoringknappen en gång till kopplar ur den digitala zoomen.
- När det breda fokusområdet (sid. 74) används, kommer AF-avkännaren inte att visas för att indikera fokuspunkten.

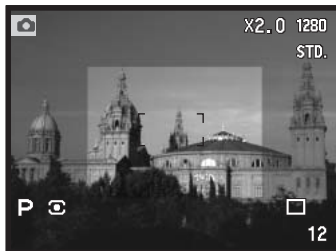

EVF

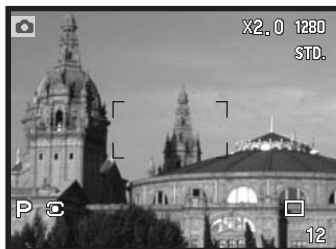

LCD-skärm

När en bild har tagits med den digitala zoomen, beror den slutliga bildstorleken på kamerans inställda bildstorlek. Bilden har beskurets och sedan har det totala antalet pixels interpolerats för att producera en bild med en upplösning i pixels som visas av nedanstående tabell.

	Bildstorleksinställning			
	2560 X 1920	1600 X 1200	1280 X 960	640 X 480
Registrerad bildstorlek	1280 X 960	1280 X 960	1280 X 960	640 X 480



## "MACRO"-LÄGET

"Macro"-läget används för närbildsfotografi av små föremål. Närgränsen är 25 cm från CCD-avkännaren eller ungefär 13 cm från objektivets framkant. "Macro"-läget kan användas tillsammans med den digitala zoomen, för att öka närbildseffekten. Motivprogram och inspelning av filmavsnitt (Movie) kan användas i "Macro"-läget.

Passa in en av pilarna på zoomringen mot den pil som finns intill "macro"-omkopplaren.

- Objektivets måste zoomas till vidvinkel- eller teleläget för att "macro"-omkopplaren skall kunna användas.

Skjut macro-omkopplaren på objektivröret framåt.

- Kameran är nu i närbildsläge (Macro). "Macro"-symbolen visas på bildskärmarnas nedre högra hörn.
- Se till att motivet befinner sig inom närbildslägets fokuseringsområde:  
Vidvinkel: 0,3 – 0,6 meter från CCD:n.  
Tele: 0,25 - 0,6 meter från CCD:n.
- Zoomringen låses i vidvinkelläget när "macro" är inkopplad. I teleläget kan zoomringen flyttas något, för att finjustera bildstorleken.
- För att återgå till det vanliga tagningsläget (recording-läget), skjut macro-omkopplaren mot kamerahuset.

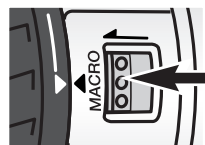
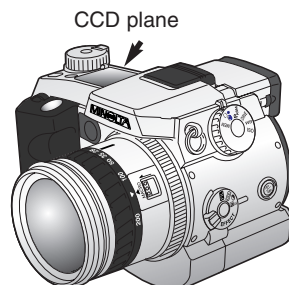

## Tagningstips

På grund av den höga förstöringsgraden, är det mycket svårt att hålla kameran på fri hand vid närbildsfotografi. Använd ett stativ så snart det är möjligt.

Använd den flyttbara fokuspunkten (Flex Focus Point) (sid. 67) för att ange den del av bilden som skall vara skarp. Eftersom skärpedjupet (det skarpa området) blir mycket kort vid närbildsfoto, kan användning av fokuslåset för motiv utanför bildens mitt orsaka mindre skärpefel, vilka överdrivs vid höga förstöringsgrader.

Det variabla sökarkokularet på EVF underlättar användningen i trånga utrymmen och på låga höjder. EVF-okularet kan vinklas upp mellan 0° och 90°.



# ”RECORDING”-LÄGET

## ATT HITTA I "RECORDING"-LÄGETS MENY

Med kameran i "Recording"-läget, tryck på "Menu"-knappen (1) knappen för att öppna menyn. "Menu"-knappen stänger också av "Recording"-lägets meny efter gjorda inställningar. Fyrvägskontrollens (2) knappar används för att flytta markören i menyn. Genom att trycka på fyrvägskontrollens mittknapp bekräftas inställningen.



Öppna "Recording"-lägets meny med "Menu"-knappen (1). Fliken "Basic" överst på menyn markeras. Använd fyrvägskontrollens vänster-/högerpilar (2) för att markera önskad menyflik. Menyerna ändras varefter flikarna markeras.



När önskad menysektion visas, använd fyrvägskontrollens upp-/nerpilar för att bläddra mellan menyenheterna. Markera den enhet som skall ändras.



Tryck på kontrollens högerknapp för att visa inställningarna; den aktuella inställningen indikeras av en pil.  
• För att återgå till menyalternativen, tryck på vänsterknappen.

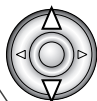

Använd upp-/nerpilarna för att markera en ny inställning.



Tryck på fyrvägskontrollen för att välja den markerade inställningen.

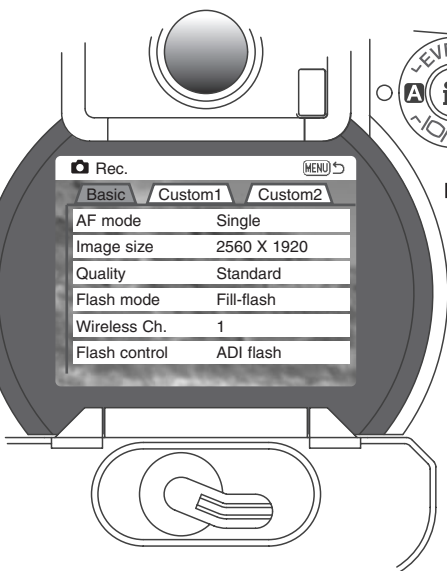

MENU 1

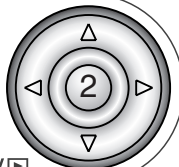

När väl en inställning har valts, kommer markören att återgå till menyenheterna och den nya inställningen visas. Det går att fortsätta göra inställningar. För att återgå till "Recording"-läget, tryck på "Menu"-knappen.

## Basic

AF mode	Single Continuous
Image size	2560 X 1920 1600 x 1200 1280 X 960 640 X 480
Quality	RAW Super fine Fine Standard Economy
Flash mode	Fill-flash Red-eye Rear sync. Wireless
Wireless Ch.	1 – 4
Flash control	ADI flash Pre-flash TTL Full power 1/4 power 1/16 power

Se vidare i följande avsnitt för beskrivning om menyalternativen och dess inställningar.

För mer information om det elektroniska tangentbordet, se sidan 80.

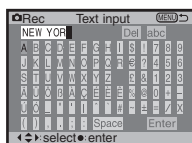

## Custom 1

Spot AF/AEL	AF/AE hold AF/AE toggle AE hold AE toggle
Mag. button	Digital zoom Elec. mag.
Interval	1 – 10, 15, 20, 30, 45, 60 min.
Frames	2 – 99 frames
Interval mode	Still image Movie
UHS movie	On / Off

## Custom 2

Data imprint	Off YYYY/MM/DD MM/DD/hr:min Text Text + ID#
Color mode	Vivid Color Natural Color B&W Solarization
Sharpness	Hard (+) Normal Soft (-)
Exp. bracket	0.3, 0.5, 1.0Ev
Instant playback	10 sec/2 sec/Off
Voice memo	15 sec/5 sec/Off

## ”RECORDING”-LÄGET

### DET ELEKTRONISKA TANGENTBORDET

Det elektroniska tangentbordet används för att skriva in text för inkopiering av data eller för att namnge nya filmappar. Tangentbordet visas automatiskt när text behöver skrivas in.

För att skriva in text, använd bara fyrvägskontrollen för att markera önskat tecken och tryck sedan på fyrvägskontrollens mittknapp för att registrera tecknet. Att markera ”Case”-tangenter växlar mellan övre och undre tangentfunktionen. Ändringen visas direkt på tangentbordets tecken. När det är färdigskrivet, markera texten och tryck på fyrvägskontrollen för att registrera texten och avsluta arbetet. För att avbryta funktionen, tryck på ”Menu”-knappen.

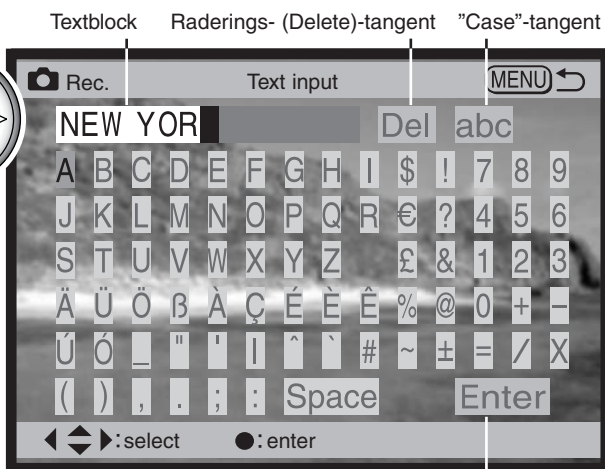

”Enter”-tangent

För att radera text, flytta markören i textblocket överst på skärmbilden. Använd markören för att markera det tecken som skall raderas. Tryck på fyrvägskontrollens ”Ned-pil”. ”Delete”-tangenter markeras. Tryck på fyrvägskontrollen för att radera tecknet.

För att byta ut ett tecken, upprepas föregående tillvägagångssätt, men när ”delete”-tangenter markerats, används fyrvägskontrollen för att markera det tecken som skall ersätta det tecken som är markerat i textblocket. Tryck sedan på fyrvägskontrollen för att ersätta tecknet.



## AUTOFOKUSLÄGEN

Denna digitalkamera har två autofokuslägen. Lägena för enbilds och kontinuerlig autofokus väljs under fliken "Basic" på "Recording"-lägets meny (sid. 78).

**Enbilds autofokus (Single AF)** - för övergripande fotografi och stillastående motiv. När avtryckaren är halvvägs nedtryckt, låser autofokussystemet på motivet inom fokusområdet och förblir så tills avtryckaren släpps.

**Kontinuerlig autofokus (Continous AF)** - för rörliga motiv. När avtryckaren är halvvägs nedtryckt, kommer autofokussystemet att aktiveras och fortsätta att fokusera tills exponeringen har gjorts.

- När kontinuerlig autofokus används i det breda fokusområdet (sid.74), kommer autofokusavkännarna inte att visas för att indikera fokuspunkten.
- Den kontinuerliga autofokusen kan ha svårigheter att fokusera på extremt snabba motiv. Om så sker, använd manuell fokusering för att ställa in skärpan på en punkt i motivets rörelsebana och ta bilden precis innan motivet når denna punkt. En viss fördröjning finns mellan att avtryckaren trycks ner och att slutaren öppnas.
- "Direct Manual"-fokusering (sid. 131) kan användas för enbildsautofokus (single AF).



Symbol för enbilds autofokus – Fokuseringen är bekräftad.



Symbol för kontinuerlig autofokus – Fokuseringen är bekräftad.



Fokussymbol: Röd – Kan inte fokusera. Motivets är för nära, eller en speciell fokussituation hindrar autofokussystemet att fokusera.

- Blanda inte ihop dessa symboler med symbolerna för mätsätt (sid. 47).
- Slutaren kan exponera även om kameran inte kan fokusera på motivet.

## ”RECORDING”-LÄGET

### BILDSTORLEK

Att ändra bildstorlek, påverkar antalet pixels i varje bild. Ju större bildstorlek, desto större fil. Välj bildstorlek baserat på bildens slutliga användning - mindre bilder passar bättre för internetsidor, medan större storlekar ger utskrifter i bättre kvalitet.

Bildstorleken måste ställas in innan bilden tas. Ändringar av bildstorlek visas på datapanelen, i EVF och på LCD-skärmen. Bildstorleken återställs manuellt. Se vidare i avsnittet om att hitta i ”recording”-lägets meny på sidan 78.

Data panel	EVF och LCD-skärm	Antal pixels (horisontellt x vertikalt)	Bildstorlek
<b>SIZE</b> ■■■■	2560	2560 X 1920	FULL
<b>SIZE</b> ■■■	1600	1600 X 1200	UXGA
<b>SIZE</b> ■■	1280	1280 X 960	SXGA
<b>SIZE</b> ■	640	640 X 480	VGA

### ANGÅENDE BILDRÄKNEVERKET

Bilräkneverket visar det ungefärliga antal bilder som kan lagras på CompactFlash-kortet med kameran inställda bildkvalitet och -storlek. Om inställningarna ändras, kommer bilräkneverket att justeras därefter. Eftersom beräkningen baseras på genomsnittliga filstorlekar, kanske den aktuella bilden inte ändrar räkneverket eller minskar det med mer än en bild

## BILDKVALITET

Denna kamera har fem inställningar för bildkvalitet: "Raw", "Super fine", "Fine", "Standard" och "Economy". Ställ alltid in önskad bildkvalitet innan bilden tas. Se vidare i avsnittet om att hitta i "recording"-lägets meny på sidan 78.

Bildkvaliteten styr bildens kompressionsgrad, men påverkar inte antalet pixels i bilden. Ju högre bildkvalitet, desto lägre kompressionsgrad och större filer. Läget "Super fine" ger högsta bildkvalitet och de största bildfilerna. Om det är viktigt att använda CompactFlash-kortet ekonomiskt, bör läget "Economy" användas. Bildkvalitet "Standard" är tillräckligt för normal användning. Nedanstående tabell visar de ungefärliga kompressionsgraderna; vissa scener kan komprimeras mer än andra.

Filformaten varierar beroende på inställd bildkvalitet. "Super fine"-bilder sparas som TIFF-filer. Lägena "Fine", "Standard" och "Economy" formateras som JPEG-filer. Filer från "Super fine", "Fine", "Standard" och "Economy" sparas som 24-bitars färgbilder eller 8-bitars svartvita bilder. "RAW" skapar ett filformat som endast kan läsas med "DiMAGE Viewer"-programmet.

Om bildkvaliteten ändras, kommer datapanelen att visa det ungefärliga antal bilder som kan lagras på det isatta CompactFlash-kortet med denna inställning. Ett CompactFlash-kort kan innehålla bilder med skilda bildkvaliteter.

Data-panel	EVF och LCD-skärm	
RAW QUAL 	RAW	"RAW" - obehandlade bilddata
QUAL 	S. FIN	"Super Fine" - högsta bildkvalitet.
QUAL 	FINE	"Fine" - hög bildkvalitet.
QUAL 	STD.	"Standard" - grundinställningen.
QUAL 	ECON.	"Economy" - de minsta filstorlekarna

## ”RECORDING”-LÄGET

### OM BILDKVALITETERNA "SUPER FINE" OCH "RAW"

Eftersom datafilerna i "Super fine" och "RAW" är så stora, kan inte lägena för kontinuerlig matning och UHS kontinuerlig matning användas tillsammans med dessa bildkvalitetsinställningar. När läget för alternativtagning används, kopplas den kontinuerliga matningen ur och exponeringen måste ske manuellt för varje tagningsalternativ. Vid tagning av bilder i lägena "RAW" och "Super fine", kan det ta mellan trettio och fyrtio sekunder att spara bilden på CompactFlash-kortet; bildskärmarna kommer att vara tomma och "access"-lampan kommer att lysa under denna tid..

I läget "RAW", är bildstorleken inställd på "FULL" och kan inte ändras. Bildstorleken kommer inte att visas på bildskärmen. Den digitala zoomen, förstora bildvisning och inkopiering av data kan inte användas.

Till skillnad mot de övriga lägena för bildkvalitet, är "RAW"-data okomprimerade och kräver bildbehandling (Image processing) innan de kan användas. För att visa "RAW"-data, krävs det medlevererade programmet (DiMAGE Viewer). Detta program kan rekonstruera bilden och tillämpa samma bildbehandlingskontroller som kameran. "RAW"-data sparas som en 12-bitars fil; "DiMAGE Viewer"-programmet kan omvandla dessa data till 48-bitars TIFF-filer.

En bild i RAW-format lagras med ett filhuvud som innehåller information om vitbalans, förändringar av kontrast och färgmättnad och färg som gjorts av "Digital Effects Control" samt all bildbehandling tillämpad i ett inställt motivprogram och ändras till skarpa. Ändringarna av kamerakänslighet tillämpas på "RAW"-data; ISO-värden kan ställas in manuellt för att styra bildbruset (sid. 65).

Kamerans styrning av bildbehandlingen tillämpar effekten av färglägena på sökarbilden som visas på bildskärmarna, men de lagrade data kanske inte påverkas av inställningen. Det svartvita (black and white) färgläget påverkar inte den slutliga bilden; en "Raw"-bild som har tagits i det svartvita färgläget kan omvandlas till en färgbild. Svartvita filtereffekter (sid. 71) påverkar dock inte en "RAW"-bild. Skillnaden i färgmättnad mellan färglägena "Natural Color" och "Vivid Color" bevaras i "RAW"-data, men färgläget "Solarization" ändrar inte bilddata. För ytterligare detaljer om färglägen, se sidan 96.





## BILDFILSSTORLEK OCH COMPACTFLASH-KORTETS KAPACITET

Det antal bilder som kan lagras på ett CompactFlash-kort avgörs av kortets storlek och bildernas filstorlek. Den aktuella filstorleken avgörs av scenen; vissa motiv kan komprimeras mer än andra. Tabellerna nedan visar de ungefärliga filstorlekarna baserat på genomsnittliga filstorlekar.

Ungefärliga filstorlekar				
Bildstorlek Bildkvalitet	2560 X 1920	1600 X 1200	1280 X 960	640 X 480
RAW	9.5MB	–	–	–
Super fine	14.1MB	5.6MB	3.6MB	0.96MB
Fine	2.1MB	1.0MB	0.66MB	0.27MB
Standard	1.1MB	0.6MB	0.41MB	0.2MB
Economy	0.65MB	0.38MB	0.29MB	0.15MB
Ungefärligt antal bilder som kan lagras på ett 16MB CompactFlash-kort				
Bildstorlek Bildkvalitet	2560 X 1920	1600 X 1200	1280 X 960	640 X 480
RAW	1	–	–	–
Super fine	1	2	3	11
Fine	5	11	15	27
Standard	8	16	21	31
Economy	13	22	26	35

# ”RECORDING”-LÄGET

## BLIXTLÄGEN

Data-panel	EVF & LCD-skärm		
–		Upplättningsblix	Används i svaga ljusförhållanden och för att reducera skuggor i direkt solljus
		Reduktion av röda ögon	För att reducera röda-ögon-effekten i blixtbilder av människor och djur
–		Synk för efterblix	Blixten avfyras i slutet av långa exponeringar

Blixtläget kan ändras i grundläget på "Recording"-lägets meny (sid. 80). För att blixten skall kunna avfyras, måste den lyftas upp manuellt. Blixten kommer att avfyras i det valda blixtläget oavsett mängden befintligt ljus. När blixten används, ställs kamerakänsligheten automatiskt in mellan ISO 100 och 200. Denna inställning kan ändras med funktionsratten (sid. 44). Den automatiska vitbalansinställningen kommer att prioritera blixstens färgtemperatur. Om förinställd eller anpassad (custom) vitbalans används, prioriteras den aktiva inställningens färgtemperatur (sid. 62).

## UPPLÄTTNINGSBLIXT

Upplättningsblix kan användas som huvudbelysning eller som kompletterande ljuskälla. I svaga ljusförhållanden, kommer blixten att fungera som huvudbelysning och undertrycka det befintliga ljuset. I starkt solljus eller i motljus, kan upplättningsblixten reducera hårda skuggor.



## REDUKTION AV RÖDA ÖGON

Upplättningsblixt kan användas som huvudbelysning eller som kompletterande ljuskälla. I svaga ljusförhållanden, kommer blixten att fungera som huvudbelysning och undertrycka det befintliga ljuset. I starkt solljus eller i motljus, kan upplättningsblixtens reducerade hårda skuggor.

## EFTERBLIXT

Synk för efterblixt (Rear flash sync) används tillsammans med långa exponeringar för att få ljus i rörelse eller rörelseoskärpa att följa motivet istället för att se ut som att komma före. Effekten blir inte uppenbar om slutartiden är för kort och "fryser" motivet.

När slutaren exponerat, kommer en förblixt att avfyras. Förblixtens exponering inte motivet, utan används för att kalkylera blixtexponeringen. Blixten kommer att avfyras strax innan slutaren stängs.



## Att observera om kameran

Synk för långa slutartider (Slow shutter sync) kan ställas i exponeringslägena P och A (sid. 48). I situationer med svagt ljus, styr detta blixtläge slutaren och bländaren för att balansera det befintliga ljuset och blixtljuset. Vid fotografering av ett motiv utomhus nattetid, kommer kameran och blixten exponering att balanseras för att ta fram detaljerna i bakgrunden tillsammans med blixtexponeringen av huvudmotivet. Eftersom slutartiderna kan bli längre än vanligt, bör ett stativ användas.

1. Ställ in kameran på P eller A (sid.48).
2. Ställ in "AE hold" eller "AE toggle" i menyalternativet "Spot AF/AEL" under fliken "custom 1" på "recording"-lägets meny (sid. 79).
3. Komponera motivet på bildskärmarna.
4. Tryck på "Spot AF lock"-knappen för att låsa exponeringen.
5. Tryck ner avtryckaren halvvägs för att låsa fokuseringen. Komponera om motivet på bildskärmarna.
6. Tryck ner avtryckaren helt för att ta bilden.

## ”RECORDING”-LÄGET

### TRÅDLÖST FJÄRRSTYRD EXTERN BLIXT



Blixt på kameran.

Trådlöst fjärrstyrd extern blixt

Funktionen trådlöst fjärrstyrd blixt” (Wireless/Remote flash) gör att kameran kan styra en extern Minolta 5600HS(D) och 3600HS(D) programblixt utan att behöva en kabel. En eller flera blixtar kan placeras runt motivet för att skapa olika ljuseffekter.

Kamerans inbyggda blixt avfyras för att styra de externa blixterna mer än att belysa motivet. Tala med din lokala fotohandlare om tillbehören till Minoltas blixtar.

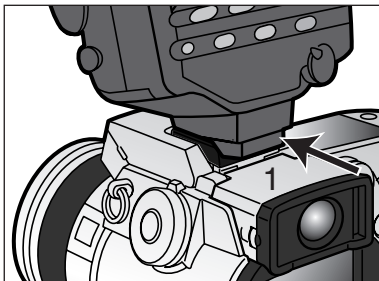

Skjut skyddslocket ur tillbehörsskon (sid. 66).

Montera blixten Minolta 5600HS(D) eller 3600HS(D) i tillbehörsskon genom att skjuta in blyxtens sko tills säkerhets-spärren ”klickar i” (1).

Slå på kameran och blixten.

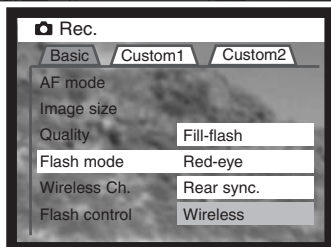

Ställ in kameran på läget för trådlös fjärrstyrning av blixt ”wireless flash” under fliken ”basic” på ”recording”-lägets meny (sid. 78). Detta ställer in blixten i läge ”wireless” samtidigt som kameran ställs in på blyxtens kanal för trådlös styrning.



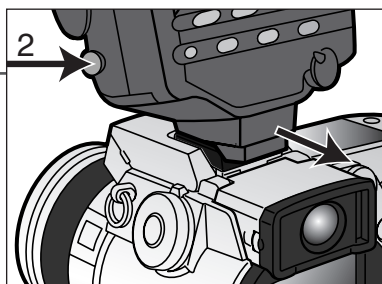

Tryck in knappen för att frigöra monteringsfoten (2) och håll den intryckt för att öppna säkerhetsspärren och kunna ta bort blixten från kameran.



Rikta in kameran och blixten runt motivet. Läs på följande sida om avståndsområden för kamera-till-motiv samt blyxt-till-motiv. Se till att inga föremål finns mellan kameran och blixten.



Fäll upp kamerans inbyggda blyxt. Indikeringen för trådlöst styrd blyxt (WL) visas på bildskärmens övre vänstra hörn. Siffran intill visar vilken kanal som används. Tryck ner avtryckaren halvvägs för att ladda upp den inbyggda blyxten; blyxtsignalen blir vit när blyxten laddats upp.

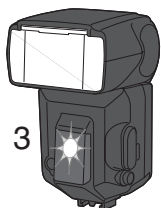

När blyxten 5600HS(D) och 3600HS(D) har laddats upp, så kommer fokusbelysningen på blyxtens framsida att blinka (3). Ta bilden som beskrivs i avsnittet om grundläggande hantering på sidan 31.

Blyxten kan testavfyra genom att trycka på "spot AE lock"-knappen på kameran. Om blyxten inte avfyra, ändra kamerans, blyxtens eller motivets position. Menyalternativet "spot AF/AEL" under fliken "basic" på "recording"-lägets meny måste ställas in på "AE hold" eller "AE toggle". Om "AF/AE hold" eller "AF/AE toggle" är aktiv, så kommer blyxten inte att avfyra. Synk för långa slutartider (slow-shutter sync) är aktiv i exponeringslägena "P" och "A" (sid. 87).

## ”RECORDING”-LÄGET

### AVSTÅND FÖR KAMERA OCH TRÅDLÖST FJÄRRSTYRD BLXT

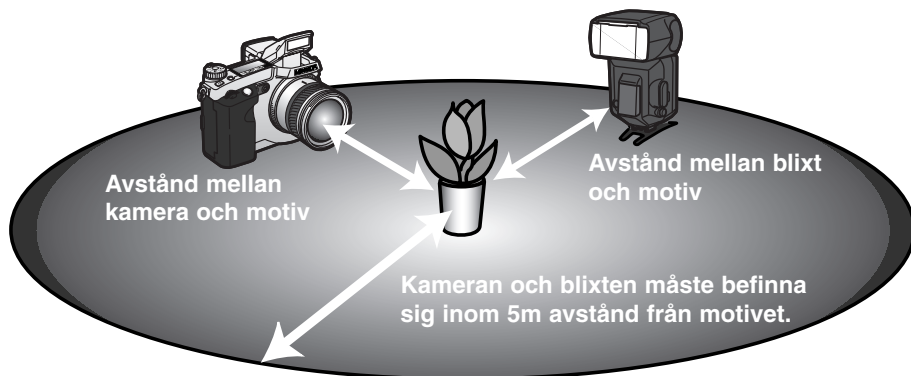

Minsta avstånd mellan kamera och motiv				
Bländare	Inställd kamerakänslighet			
	ISO 100	ISO 200 / AUTO	ISO 400	ISO 800
<i>f</i> 2.8	1,4 meter	2,0 meter	2,8 meter	3,9 meter
<i>f</i> 4	1,0 meter	1,4 meter	2,0 meter	2,8 meter
<i>f</i> 5.6	0,7 meter	1,0 meter	1,4 meter	2,0 meter
<i>f</i> 8	0,5 meter	0,7 meter	1,0 meter	1,4 meter
Minsta avstånd mellan blyxt och motiv				
<i>f</i> 2.8	1,0 meter	1,4 meter	2,0 meter	2,0 meter
<i>f</i> 4	0,7 meter	1,0 meter	1,4 meter	2,0 meter
<i>f</i> 5.6	0,5 meter <sup>1</sup>	0,7 meter	1,0 meter	1,4 meter
<i>f</i> 8	0,4 meter <sup>2</sup>	0,5 meter	0,7 meter	1,0 meter

1 Största avstånd mellan blyxt och motiv för 3600HS(D) under dessa förhållanden är 3,5 meter

2 Största avstånd mellan blyxt och motiv för 3600HS(D) under dessa förhållanden är 2,5 meter

---

## ATT OBSERVERA OM TRÅDLÖST STYRD EXTERN BLIXT

Funktionen för trådlöst styrd blixtn fungerar bäst i nedtonat ljus eller i inomhusbelysning. Under starka ljuskällor kanske blixten inte kan känna av styrsignalen från den inbyggda blixten.

Systemet för trådlöst styrd extern blixtn har fyra kanaler så att flera belysningssystem kan användas samtidigt i samma omgivning utan störa varandra. När blixten tagits bort från kameran, så kan kanalen för trådlös styrning ändras. På kameran kan kanalen väljas under fliken "basic" på "recording"-lägets meny (sid. 78). Se vidare i blixtns bruksanvisning om hur kanalen för trådlös styrning skall ställas in. Både kameran och blixtn måste vara inställda på samma kanal.

När externa blixtnar inte används separat från kameran, kom alltid ihåg att stänga av läget för trådlös blixtn under fliken "basic" på "recording"-lägets meny (sid. 78), annars kommer resultatet att bli felaktigt exponerade blixtnbilder. Blixtnarna 5600HS(D) och 3600HS(D) kan återställas samtidigt som kameran. Montera bara blixtn i tillbehörsskon och ändra inställningen "wireless flash" på menyn till ett annat blixtnläge.

Denna kamera har inte någon förinställd slutartid för blixtnsynk i exponeringslägena program (P) eller bländarförval (A) och slutartiden kommer inte att bli så lång att det är risk för skakningsoskärpa (sid. 17), såvida funktionen synk av långa slutartider (slow sync) är aktiverad (sid. 87). När exponeringsläget slutartidsförval (S) eller manuellt (M) har valts, så kan alla slutartider användas för exponeringen.

Blixtn kan synkronisera med kameran vid alla slutartider. Funktionen synk för korta slutartider (HSS) på blixtnarna 5600HS(D) och 3600HS(D) behöver inte användas. Kontrollenheten för trådlös blixtnstyrning (Wireless/Remote Flash Controller) kan inte användas av denna kamera.

# ”RECORDING”-LÄGET

## BLIXTSTYRNING

ADI (avancerad avståndintegrering), pre-flash TTL (förblixtmätning i strålgången) och manuell blixtstyrning kan användas. Blixtstyrningen (Flash control) ändras under fliken ”basic” på ”recording”-lägets meny (sid. 78).

**ADI blixtmätning** - Advanced Distance Integration (Avancerad avståndintegrering). Detta mätsätt kombinerar avståndsinformation från autofokussystemet med information från en förblixt. Till skillnad från konventionell strålgångsmätning (TTL) av blixt, påverkas inte ADI av motivets eller bakgrundens reflexionsförmåga för att säkerställa optimala blixtexponeringar.

**Strålgångsmätning av förblixt** - (Preflash TTL) beräknar blixtexponeringen enbart med en förblixt. Detta läge måste användas när försättslinser eller filter som minskar mängden av ljus som passerar objektivet in i kameran, som t.ex. ND-filter (gråfilter). Förblixtmätning måste användas när en vidvinkelskiva är monterad på den inbyggda blixten, eller när externa blixtar används.

Kameran kopplar automatiskt om från ADI-mätning till förblixtmätning när ett motiv med svaga kontraster förhindrar autofokussystemet att fokusera. Om autofokussystemet inte kan låsa på motivet, tryck på AF/MF-knappen för att fokusera manuellt. ADI-mätningen förblir inställd.

**Manuell blixtstyrning** – (Manual Flash Control) avfyra blixten med full effekt, 1/4 effekt, eller 1/16 effekt. Uteffekten väljs under fliken ”basic” på ”recording”-lägets meny (sid. 78). Eftersom ingen förblixt används, så kan den manuella blixtstyrningen användas för att utlösa slavblixtar.

Följande tabell visar ungefärliga ledtal för beräkning av den manuella blixten. Följande ekvationer kan användas för att räkna ut det ledtal, den bländare ( $f/n$ ), eller det avstånd mellan blixt och motiv som krävs för exponeringen.

Ledtal. (för avstånd i meter)				
Manuell blixt	Kamerakänslighet (ISO)			
	100	200	400	800
Full	8	11	16	22
1/4	4	5,6	8	11
1/16	2	2,8	4	5,6

$$\text{Ledtal.} = f/n \times \text{avstånd}$$

$$\frac{\text{Ledtal.}}{f/n} = \text{avstånd} \quad \frac{\text{Ledtal}}{\text{avstånd}} = f/n.$$

## ”SPOT AF/AEL”

När ”spot-AE lock”-knappen hålls intryckt, så låses exponeringen (sid. 40). Vad ”spot”-knappen skall användas till och vilka funktioner den skall styra kan ändras under fliken ”custom 1” på ”recording”-lägets meny (sid. 78). Om någon av ”AF/AE”-inställningarna har valts, så kommer det mätsätt som ställts in med funktionsratten att tas i bruk när ”spot-AE lock”-knappen används.

”Recording”-lägets menyinställning	
”AF/AE hold”	När ”spot-AE lock”-knappen trycks in och hålls intryckt, ställs fokuseringen och exponeringen in och låses. Dessa inställningar kvarstår tills ”spot”-knappen släpps.
”AF/AE toggle”	Att trycka in och släppa ”spot-AE lock”-knappen kommer att ställa in och låsa fokuseringen och exponeringen. Inställningarna avbryts när ”spot-AE lock”-knappen trycks in igen.
”AE hold”	När ”spot-AE lock”-knappen trycks in och hålls intryckt, ställs enbart exponeringen in och låses. Dessa inställningar kvarstår tills ”spot-AE lock”-knappen trycks in igen.
”AE toggle”	Att trycka in och släppa ”spot-AE lock”-knappen kommer endast att ställa in och låsa exponeringen. Inställningarna avbryts när ”spot”-knappen trycks in igen.

- Autofokus- och exponeringsinställningarna återställs inte när en bild har tagits utan först när ”spot-AE lock”-knappen har släppts (läge ”hold”) eller åter trycks in (läge (toggle)).
- Inställningarna ”AE hold” eller ”AE toggle” kan användas för att aktivera blytläget synk av långa slutartider (slow-shutter-sync flash) i exponeringarna ”P” eller ”A” (sid. 87).
- När kameran ställts in på kontinuerlig AF, så kan fokuseringen låsas när ”spot AE”-knappen är inställd på ”AF/AE hold” och ”toggle”. Om direktmanuell fokusering (Direct Manual Focus) (sid. 131) aktiverats under fliken ”custom 1” på ”setup”-menyn, så kan funktionen användas med kontinuerlig AF när fokuseringen har låsts.

## ”RECORDING”-LÄGET

### MF MANUELL FOKUSERING

Det är enkelt att ställa in fokuseringen manuellt. Knappen för val av fokusläge (AF/MF) (1) skiftar mellan automatisk och manuell fokusering. MF-symbolen visas på datapanelen och bildskärmarna när kameran är inställd på manuell fokusering.

Använd fokusringen (2) längst in på objektivröret för att ställa in skärpan i EVF-sökaren eller på LCD-skärmen. Det ungefärliga avståndet från CCD:n till motivet visas intill bildrättningsverket. Manuell fokusering kan användas vid inspelning av rörliga bilder (movie) samt i Macro-läget.

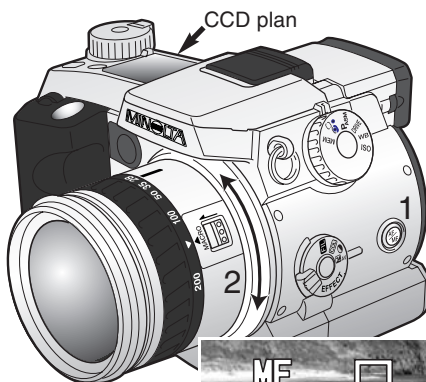

### ”MAGNIFICATION”-KNAPPEN OCH ELEKTRONISK FÖRSTÖRING

Knappen för förstoring (magnification) kan användas för att aktivera den digitala zoomen (sid. 76) eller att förstora sökbildens mitt med 4X för att underlätta manuell fokusering. Förstoringsknappens funktion väljs under fliken ”custom 1” på ”recording”-lägets meny (sid. 78).

När elektronisk förstoring har valts på menyn, är den digitala zoomen urkopplad. Elektronisk förstoring kan bara användas vid manuell fokusering. Den förstörade visningen kan inte användas för att ställa in exponeringen.

Tryck på knappen för förstoring på kamerans baksida.

- Symbolen för förstoring visas på bildskärmarna när den elektroniska förstoringen är inkopplad. Att åter trycka på knappen för förstoring kopplar ur funktionen.
- När avtryckaren tryckts ner halvvägs, kopplas den förstörade visningen ur och hela bildytan visas.



## INKOPIERING AV DATA (DATA IMPRINTING)

Data kan kopieras in direkt på bilden. Funktionen för inkopiering måste aktiveras innan bilden tas. När läget har valts, kommer data att kontinuerligt kopieras in tills funktionen ställs om. En gul rad visas bakom avståndssindikeringen och bildråkverket på bildskärmarna, för att indikera att inkopieringen är inkopplad. Datainkopiering styrs under fliken "Custom 2" på "Recording"-lägets meny (sid. 78). Inkopiering av data kan inte användas för "super fine"- eller "RAW"-bilder eller i matningslägena kontinuerlig matning och UHS kontinuerlig matning.

"Recording"-lägets menyinställningar	
No	Datainkopieringen urkopplad
YYYY/MM/DD	Kopierar in år, månad och dag då bilden togs. Datumformatet kan ändras under fliken "Custom 2" på "Setup"-menyn (sid. 124).
MM/DD/hr:min	Kopierar in datum och tid när bilden togs. Datum och tid kan ställas in under fliken "Custom 2" på "Setup"-menyn (sid. 124).
Text	Upp till 16 tecken kan kopieras in på bilden. När denna inställning har valts, visas det elektroniska tangentbordet (sid. 80).
Text + ID#	Upp till åtta tecken och ett serienummer kan kopieras in på bilden. Varefter varje bild tas, kommer ID-numret att ökas med ett. När denna inställning har valts, visas det elektroniska tangentbordet (sid. 80). Serienumret återställs varje gång denna inställning görs.

Data kopieras in i bildens nedre högra hörn när bilden är horisontell. Endast ett inkopieringsformat åt gången kan användas. Data kopieras in direkt på bilden över bildinformationen.

### Att observera om kameran

Varje gång en stillbild tas, lagras den med en "Exif tag", som innehåller tagningsdatum och -tid såväl som tagningsinformation. Denna information kan läsas med kameran i "Playback"- eller "Quick-view"-läge, eller på en dator som har programmet "DiMAGE Viewer" installerat.

## ”RECORDING”-LÄGET

### FÄRGLÄGE (COLOR MODE)

Färgläget styr om bilden blir i färg eller svartvitt. Detta måste ställas in innan bilden tas. Färgläget ställs in under fliken "Custom 2" på "Recording"-lägets meny (sid. 78). Sökarbilden på bildskärmarna återger det valda färgläget. Inställt färgläge påverkar inte bildfilens storlek.

För mer information om bildkvaliteten "RAW" och färgläget, se sidan 84.

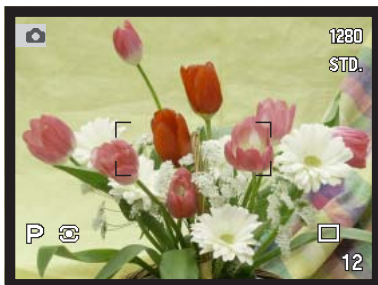

**Natural Color (naturliga färger)** – återger motivets färger naturtroget. I detta läge visas ingen symbol på bildskärmarna.

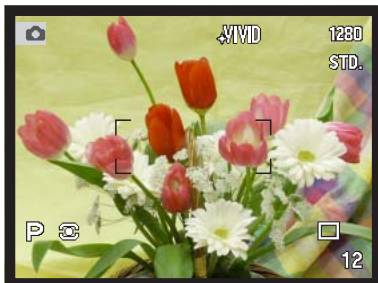

**Vivid Color (livfulla färger)** – ökar mättnaden i scenens färger. Den ökade färgmättnaden påverkar "RAW" bilddata.



**Black & White (svartvitt)** – ger bilder i svartvitt. Bilderna kan tonas med inställningen "Filter" på "Digital Effects Control" (sid. 67).





**Solarization** – ger en delvis omvändning av bildens färgtoner. "Digital Effects Control":s exponeringsjusteringsläge kan användas för att framhäva effekten av läget "solarization" (sid. 67). Kontrast-, färgmättnads- och filter-justering kan inte göras. Detta färgläge påverkar inte "RAW"-bilder.



## SKÄRPA (SHARPNESS)

Bildens skärpa kan ändras. Detta måste ställas in innan bilden tas. "Sharpness" ställs in under fliken "Custom 2" på "Recording"-lägets meny (sid. 78).

"Recording"-lägets menyinställningar	Information i EVF och på LCD-skärmen	
Hard (+)		Ökar bildens skärpa, för att framhäva detaljer.
Normal	—	Inga filter använda.
Soft (-)		Mjukar upp detaljerna i bilden.

Om någon annan inställning än "Normal" har valts, kommer symbolen att visas på bildskärmarna tillsammans med graden av skärpa. Skärpan måste ställas om manuellt.

## Minolta-Historik



Innovation och kreativitet har alltid varit drivkraften bakom Minoltas produkter. Electro-zoom X var ett designkoncept. Den avtäcktes på Photokina i Köln i Tyskland år 1966.

Electro-zoom X var en elektroniskt styrd mekanisk systemkamera med bländarförval och ett inbyggt zoomobjektiv, 30-120mm f/3,5, som ger tjugo bilder i 12 X 17mm på en 16mm filmrulle. Avtryckaren och batterikammaren var placerade i handgreppet. Det byggdes bara några få prototyper, vilket gjorde den till en av Minoltas mera sällsynta kameror.

# ”RECORDING”-LÄGET

## DIREKT BILDVISNING (INSTANT PLAYBACK)

När en bild har tagits, kommer den att visas på bildskärmarna i två eller tio sekunder innan den sparas. I lägena för kontinuerlig matning eller alternativtagning, används en indexvisning. Vid UHS kontinuerlig matning, visas bara den sista bildrutan i serien. Funktionen "Instant Playback" aktiveras och visningstidens längd ställs in under fliken "Custom 2" på "Recording"-lägets meny (sid. 78).



Om fyrvägskontrollens mitt trycks in under direkt bildvisning, kommer de visade bilderna att sparas genast och visningen avslutas.

QV



För att radera en bild under direkt bildvisning, tryck bara på knappen "QV/Delete".

- En skärmbild för bekräftelse visas.

Delete this frame?

Yes

No



Använd fyrvägskontrollens vänster-/högerpilar för att markera "YES".

- "NO" kommer att avbryta funktionen.



Tryck på fyrvägskontrollen för att radera bilden.

- Sökbilden kommer att visas på bildskärmen.
- När en serie bilder tagits med kontinuerlig matning eller alternativtagning, så kommer hela serien att raderas.



Att trycka på knappen för informationsvisning växlar mellan att visa bilden med eller utan vägledningsfältet.

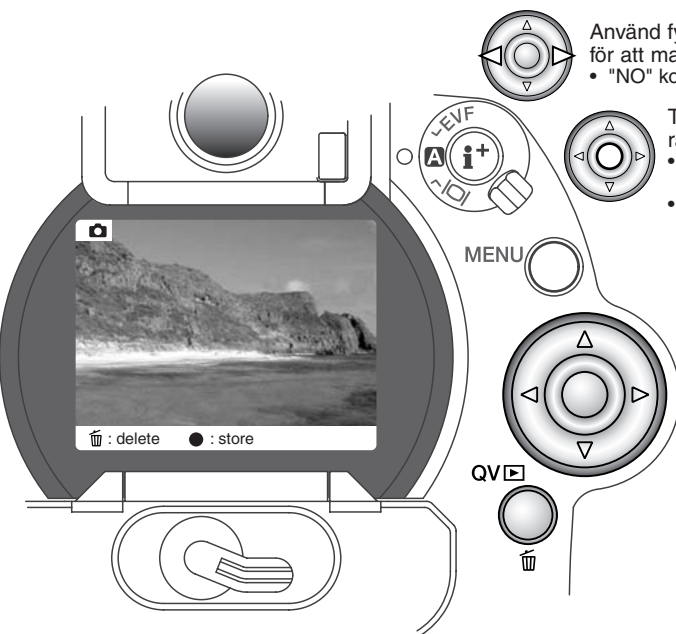

## RÖSTMINNE (VOICE MEMO)

Funktionen "Voice memo" ger möjlighet att spela in ett fem eller femton sekunders ljudspår tillsammans med en stillbild. Denna funktion aktiveras och inspelningstidens längd ställs in under fliken "custom 2" på "recording"-lägets meny (sid. 78). När funktionen är aktiv, visas mikrofonsymbolen på datapanelen och LCD-skärmen. "Voice memo" måste ställas in innan en bild tas. Funktionen förblir inställd tills den återställs.

Efter att en bild har tagits, så kommer en skärmbild för att indikera att ljudinspelningen har startat. En förloppsgrafik (1) visar inspelningstidens längd. Inspelningen avslutas automatiskt när den inställda tiden har gått ut. För att avbryta inspelningen och radera ljudspåret, tryck på fyrvägskontrollens nedknapp (2) eller tryck ner avtryckaren (3) innan inspelningen avslutats.

"Voice memo" bifogas till den sist tagna bilden i en serie med kontinuerlig matning, UHS kontinuerlig matning, eller alternativtagning (sid. 54). "Voice memo" kopplas ur med matningsläget "interval" (intervalltagning). "Voice memo"-funktionen kan spelas upp i "Quick view" och "playback"-läget (sid. 106). Bilder med "voice memo" ljudspår visas tillsammans med en not-symbol.



### Tagningstips

När en ljudinspelning görs, var då försiktig så att du inte vidrör eller täcker över mikrofonen. Ljudkvaliteten står i proportion till avståndet mellan ljudkällan och mikrofonen. För att få bästa resultat, håll kameran cirka 20cm från munnen.



## EN SNABBKURS I FOTOGRAFI

Fotografering kan vara en tillfredsställande sysselsättning. Det är ett brett och krävande fält, som kan ta årtal att behärska. Men nöjet med att ta bilder och glädjen att fånga magiska ögonblick kan inte jämföras. Denna snabbhandledning är en introduktion till vissa grundläggande fotografiska principer.

Objektivets bländare styr inte enbart exponeringen, utan även skärpedjupet; området mellan det närmaste motiv som är skarpt och det skarpa motiv som är längst bort. Ju mindre bländare (större bländartal), desto större skärpedjup och ju längre slutartid behövs för att göra exponeringen. Ju större bländare (mindre bländarsiffra), desto kortare skärpedjup och ju snabbare slutartid behövs för exponeringen. Vanligtvis använder landskapsfotografer ett större skärpedjup (större bländarsiffra) för att hålla både bakgrund och förgrund i skärpa och porträttfotografer använder ett kortare skärpedjup (lägre bländarsiffra) för att skilja huvudmotivet från bakgrunden.



Skärpedjupet förändras också med använd brännvidd. Ju kortare brännvidd (vidvinkel) desto större skärpedjup; ju längre brännvidd (tele), desto kortare skärpedjup.

Slutaren styr inte enbart exponeringen, utan även förmågan att "frysa" rörelser. Korta slutartider används vid sportfotografering för att stoppa skeendet. Långa slutartider kan användas för att ge en effekt av rörelse, som t.ex. vatten som skvätter igenom ett vattenfall. Att använda ett stativ rekommenderas vid långa slutartider.



Förändringen av bländare och slutartid syns inte i sökarbilden. Till skillnad från konventionella kameror med film, kan testbilder tas och direkt kontrolleras. För viktiga arbeten, ta gärna en testbild med den inställda bländaren eller slutartiden och betrakta resultatet i läge "quick view" (sid.34). Bilden kan raderas om den inte är acceptabel och ytterligare en testbild kan tas med en annan inställning.

# ”MOVIE”-LÄGET

Upp till sextio sekunders digital video med eller utan ljud kan spelas in. ”Motion JPEG”-bilden är 320 X 240 pixels (QVGA). Den effektiva bildytan är 308 X 240 pixels. Två tunna linjer kommer att visas till vänster och till höger om bilden när den visas.



Ställ in ratten för lägesval på ”movie” (inspelning av rörliga bilder) (1). Innan inspelningen, kommer datapanelens och bildskärmarnas bildräkneverk att visa den maximala tiden i sekunder, som kan spelas in på nästa filmavsnitt. Maximalt 60 sekunder visas tills återstående tid är mindre än en minut.

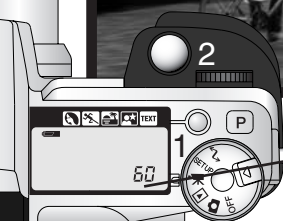

Total inspelningstid som är tillgänglig för nästa filmavsnitt



Nedräkning i sekunder

Att ta en digital video är enkelt. Placera ”spot”-fokusryssensensorn mot motivet. Tryck ner avtryckaren helt och släpp den sedan för att starta inspelningen (2). Kameran kommer att fortsätta att spela in tills tiden gått ut eller att avtryckaren trycks ner igen. Under inspelning, kommer datapanelens och bildskärmarnas räkneverk att räkna ner återstående tid.

Inspelningsindikering

"Movie"-filer spelas in med cirka 250KB per sekund. Ett 16MB Compactflash-kort kan lagra ungefär 49 sekunders digital video. Verklig tid beror på motivet och hur många stillbilder som tagits tidigare.

Nedanstående tabell visar vilka funktioner som kan användas, vilka som är fasta och vilka som är bortkopplade i läget för filminspelning (Movie). Manuell fokusering kan användas före eller under filminspelning, men mikrofonen kan fånga upp ljudet från mekanismen. Ljudet kan kopplas bort på "movie"-menyn.

"Digital Effects Control" (sid. 67)	Exponering, kontrast, färgmättnad och filterinställningar kan ändras. Filter påverkar inte "Night Movies".
"Movie"-menyn (sid. 104)	För att ställa in "movie"-läget samt ljud
Knapp för informationsvisning (sid. 34)	All information kan visas
Macro-läge (sid. 77)	Tillgängligt
Fokusläge (sid.81)	Kontinuerlig AF (utan ljud) Enbilds-AF (med ljud)
Autofokusområde	Spot (fast)
Exponeringsläge (sid. 48)	Program (fast)
Måtsätt (sid. 47)	Centrumvägd mätning (fast)
Kamerakänslighet (ISO) (sid.65)	Auto (fast)
Vitbalans (sid. 62)	Automatisk vitbalans (fast)
Blixt	Urkopplad
Digital zoom (Elektronisk förstoring)	Urkopplad
Knapp för digitala motivprogram	Urkopplad
Funktionsratt	Urkopplad
"Spot AE lock"-knappen	Urkopplad

# ”MOVIE”-LÄGET

## ATT HITTA I ”MOVIE”-MENYN

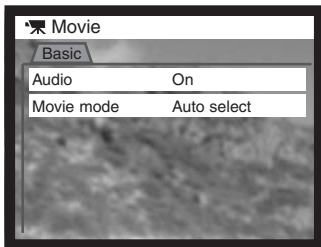

**MENU** Tryck på "menu"-knappen för att aktivera menyn.



Använd fyrvägskontrollens upp-/nedknappar för att markera det menyalternativ vars inställning behöver ändras.



Tryck på kontrollens högerknapp för att visa inställningarna; den aktuella inställningen indikeras med en pil.

- För att återgå till menyalternativen, tryck på vänsterknappen.



Använd upp-/nedknapparna för att markera den nya inställningen.



Tryck på kontrollens mittknapp för att välja den markerade inställningen.

När en inställning gjorts, så återgår markören till menyalternativen och den nya inställningen visas. För att återgå till "movie"-läget, tryck på "menu"-knappen.

Menyalternativet "audio" ger möjlighet att en sekvens med rörliga bilder (movie) att spelas in med eller utan ett ljudspår. Fokusläget förändras med "audio"-inställningen. Om "audio" är inkopplat, så låses fokuseringen när inspelningen börjar. Om "audio" är urkopplat, så kommer fokuseringen att justeras kontinuerligt under inspelningen.

### Basic

Audio

On / Off

Movie mode

Auto select

Night movie

STD. movie

"Movie"-läget väljer den typ av sekvens med rörliga bilder

som spelas in. "Standard movie" ger färgbilder. "Night

Movie" kan spelas in under svaga ljusförhållanden och producerar en svartvit "movie"-fil. "Auto select"

växlar automatiskt mellan de två "movie"-lägena, beroende på ljusförhållandena. Under inspelning, så är läget fast. Fastän "Night Movies" kan spelas in under normala förhållanden, så kan starkt utomhusljus vara omöjligt för exponeringsstyrningens omfång.



# "PLAYBACK"-LÄGET

## ATT BETRAKTA OCH REDIGERA BILDER

### ENBILDSVISNING OCH VISNING AV HISTOGRAM

Indikering av läge

1280 Bildstorlek (sid. 82)  
STD. Bildkvalitet (sid. 83)

Tagningstid 15:36  
2002.04.27 [0007/0058]

Bländarinställning  
Slutartid

1280  
STD.  
1/2000  
F8  
AWB  
ISO400  
0  
MLT11  
100-0003

Vitbalansinställning (sid. 62)  
Kamerakänslighetsinställning (ISO) (sid. 65)  
Grad av exponeringsjustering (sid. 68)  
Mappnamn (sid. 128)

Tagningstid  
Tagningsdatum  
Indikering för "Voice-memo" (sid. 99)  
Indikering för låsning (sid. 115)  
Indikering för utskrift (sid. 118)

Bildnummer/totalt antal bilder

Mappnummer - bildfilsnummer

För att betrakta histogram, tryck på uppknappen.

Histogrammets svarta område visar den tagna bildens ljusfördelning från svart (till vänster) till vitt (till höger). Var och en av de 256 vertikala linjerna indikerar det relativa förhållandet av detta ljusvärde i bilden. Histogrammet kan användas för att värdera exponering och kontrast, men visar inte någon färginformation.

# ”PLAYBACK”-LÄGET

## ATT BETRAKTA BILDER

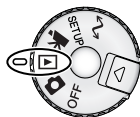

Vrid bara lägesväljaren till visningsläget (playback) för att ta fram bilder och ljudspår. Bild- och ljud- ( audio)-filer kan raderas, läsas och kopieras i ”playback”-läget.



Använd fyrvägskontrollens upp-/nedknappar för att bläddra igenom bilderna på minneskortet.

## ATT SPELA UPP RÖSTMINNEN (VOICE MEMOS)



”Voice memos” (sid. 99) indikeras med att indikeringen för ”voice-memo” visas på bildskärmens underkant.

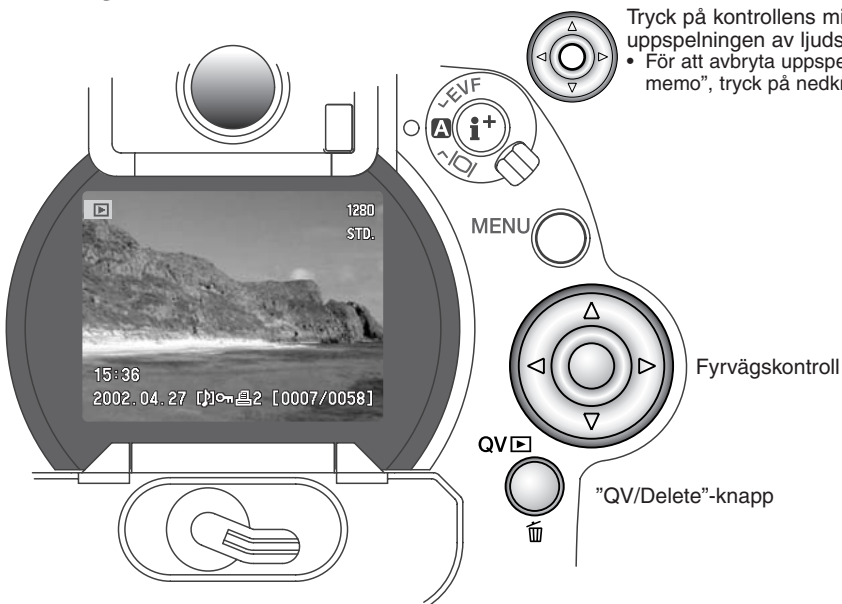

## ATT BETRAKTA RÖRLIGA BILDER (MOVIES)

Rörliga bilder i formaten "Standard", "Night", "Time-lapse" och UHS kontinuerlig matning kan spelas upp på kameran. "Movie"-filer indikeras av en symbol längst ner på bildskärmen. "Standard"- och "Night Movies" indikeras även av en miniatyrbild av den första rutan.



Tryck på kontrollens mittknapp för att starta uppspelningen av filen.

Tryck på kontrollens mittknapp för att göra paus i uppspelningen av de rörliga bilderna; ett nytt tryck på mittknappen fortsätter uppspelningen.



För att avbryta uppspelningen, tryck på kontrollens nedknapp.



## ATT RADERA ENSTAKA BILDER

Den visade bilden kan raderas. När en bild väljs ut att raderas, visas en skärmbild för bekräftelse innan raderingen genomförs.

QV 

För att radera en visad bild, tryck på knappen "QV/delete".  
• En skärmbild för bekräftelse visas.



Använd vänster-/höger-pilarna för att markera "YES."  
• "NO" kommer att avbryta förloppet.



Tryck på fyrvägskontrollen för att utföra kommandot på skärmbilden för bekräftelse.  
• Kameran återgår sedan till "playback"-läget.



Skärmbild för bekräftelse

# ”PLAYBACK”-LÄGET

## FÖRSTORAD BILDVISNING

I läget för enbildsvisning, kan en stillbild förstoras för närmare betraktande. Bilder kan förstoras mellan 1,2X och 4,0X i steg om 0,2X. Bilder i storlek 640 X 480 kan bara förstoras mellan 1,2X och 2,0X. ”RAW”- och ”super fine”-bilder kan inte förstoras.

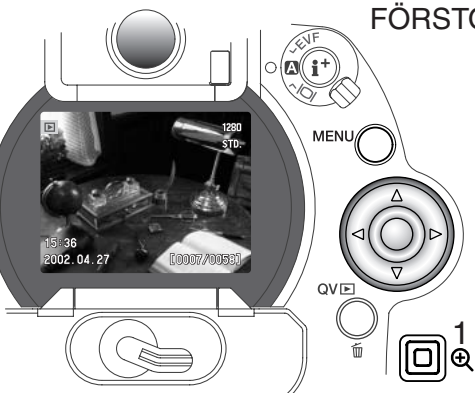

När bilden som skall förstoras visas på bildskärmen, tryck på knappen för förstoring (magnification). (1).

- Förstoringsgraden visas på bildskärmarna.

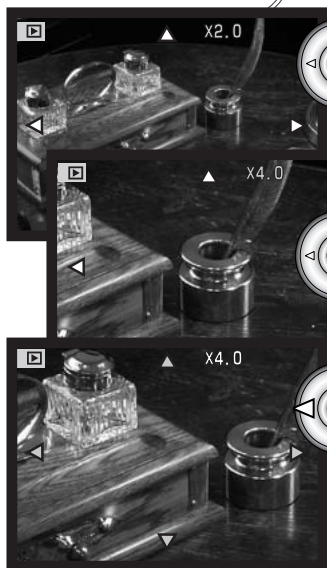

Använd fyrvägskontrollens upp-/nedknapp för att justera förstoringen.

Tryck på kontrollens mittknapp för att växla mellan förstoring- och bläddringsfunktionerna .

- Pilarna som indikerar bläddring eller den förstörade visningen blir blå för att indikera den funktion som är aktiv.

När bläddringspilarna är blå, kan fyrvägskontrollens alla knappar användas för att flytta runt i bilden.

- Tryck på knappen för förstoring (magnification) för att gå ur läget för förstörad visning.

## ATT ÄNDRA VISNINGSFORMAT I PLAYBACK-LÄGET

I mitten av omkopplaren för visningsläge (display switch), styr knappen för informationsvisning visningsformatet. För varje tryck på knappen ändras visningen till nästa format: fullständig visning (full display), enbart sökbilden (image only), index-visning (index playback) och så vidare.

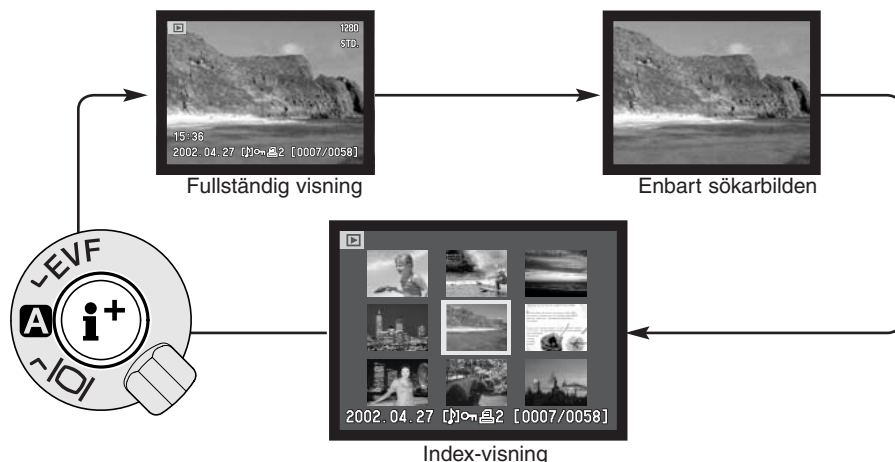



Vid index-visning, flyttar färvägskontrollens vänster-/höger-pilar den gula ramen till nästa eller föregående bild. När bilden har markerats med ramen, visas bildens tagningsdatum, låsnings- och utskriftsstatus samt bildnummer längst ner på bildskärmen. Den markerade bilden kan raderas med "QV/delete"-knappen (sid. 107), eller så kan ett bifogat ljudspår eller en bifogad "movie fil" spelas upp genom att trycka på färvägskontrollens mittknapp. När knappen för informationsvisning åter trycks in, kommer den markerade bilden att visas i läget för enbildsvisning. Ett index med nio eller fyra miniatyrbilder kan visas. Formatet för index-visning kan ändras under fliken basic på "playback"-lägets meny (sid. 110).

# ”PLAYBACK”-LÄGET

## ATT HITTA I ”PLAYBACK”-LÄGETS MENY

Med kameran i ”playback”läge, tryck på ”menu”-knappen (1) för att aktivera menyn. ”Menu”-knappen stänger också ”playback”-lägets meny när inställningarna genomförts. Fyrvägskontrollens pilar används för att flytta markören i menyn. Genom att trycka på fyrvägskontrollens mitt registreras en inställning.

 Öppna ”playback”-lägets meny med ”menu”-knappen (1). Fliken ”Basic” markeras. Använd fyrvägskontrollens vänster-/höger-pilar (2) för att markera önskad menyflik; menyerna ändras allt eftersom flikarna markeras.

 När önskad meny visas, använd fyrvägskontrollens upp-/ner-pilar (2) för att bläddra mellan menyenheterna. Markera den enhet vars inställning behöver ändras.

 Tryck på kontrollens högerknapp för att visa inställningarna; den aktuella inställningen indikeras av en pil.

- För att återgå till menyalternativen, tryck på vänsterknappen.



## Basic

Delete	This frame		Yes No
	All frames		
	Marked frames		
Format	Enter		Att välja "Yes" kommer att utföra funktionen, "No" avbryter funktionen.
Lock	This frame		
	All frames		
Index format	Marked frames		För information om skärmbilder för bildval, se sidan 112.
	Unlock frames		
	9 frames		
	4 frames		

## Custom 1

Slide show	Enter		
Playback	All frames		
	Marked frames		
Duration	1 – 60 sec.	Att trycka på fyrvägskontrollen kommer att avbryta bildspelsvisningen och återgå till "playback"-lägets meny.	
Repeat	Yes / No		

## Custom 2

Print	This frame		Number of copies
	All frames		
	Marked frames		
Index print	Yes / No	Yes No	1 Copying to camera memory.
Cancel print	All frames – F		
	All frames – C		
Copy	This frame		2 Change CF card.
	Marked frames		

Se vidare följande avsnitt för beskrivning av menyenheterna och dess inställningar.

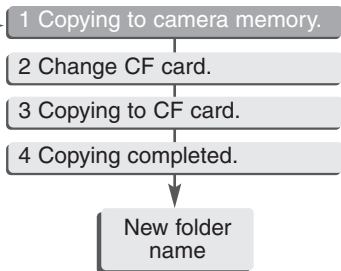

# ”PLAYBACK”-LÄGET

## SKÄRMBILD FÖR BILDVAL (FRAME-SELECTION SCREEN)

När en inställning ”marked-frames” har valts på en meny, kommer skärmbilden för bildval att visas. Denna bildskärm gör att flera bilder kan väljas ut. Skärmbildens index-format kan ändras under fliken ”basic” på ”playback”-lägets meny (sid. 110).



Fyrvägskontrollens vänster-/höger-pilar flyttar den gula ramen för att välja ut bilden.

MENU



”Menu”-knappen stänger skärmbilden och avbryter alla åtgärder.

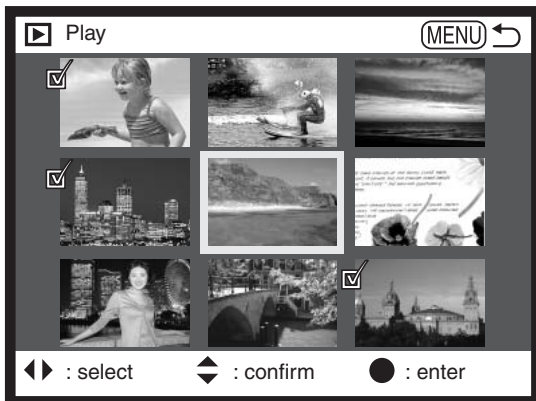

Fyrvägskontrollens upp-pil väljer bildrutan.

När den har valts, kommer en symbol att visas intill bilden. Ned-pilen kommer att välja bort bilden och ta bort symbolen.



Soptunne-/papperskorgssymbolen visar att bilden valts ut för att raderas.



Nyckelsymbolen visar att bilden har låsts eller valts ut för att låsas.



Bocksymbolen visar att bilden har valts ut för bildspelet eller för att kopieras till ett annat CompactFlash-kort.



Skrivarsymbolen visar att bilden har valts ut för att skrivas ut. Siffran intill symbolen visar det antal utskrifter som har beställts.



## ATT RADERA BILDER

Att radera en bild tar bort den för gott. När en bild raderats, kan den aldrig återskapas. Var försiktig när bilder skall raderas.

Enstaka, flera eller alla bilder i en mapp kan raderas med "playback"-lägets meny. Innan en bild raderas, visas en skärmbild för bekräftelse; att välja "Yes" kommer att ta bort bilden, "No" kommer att avbryta funktionen. För att radera bilder i andra filmappar, måste mappen först väljas ut under fliken "custom 1" på "setup"-menyn (sid. 124). Menyalternativet "delete" har tre inställningar:

**"This frame"** - Den bild som visas eller är markerad i "playback"-läget kommer att raderas.

**"All frames"** - Alla ej låsta (ej skrivskyddade) bilder i den valda mappen kommer att raderas.

**"Marked frames"** - För att radera flera bilder på en gång. När denna inställning har valts, visas skärmbilden för bildval "frame-selection screen". Använd fyrvägskontrollens vänster-/höger-pilar för att markera den första bilden som skall raderas. Genom att trycka på upp-pilen markeras miniatyrbilden med symbolen för papperskorg. För att välja bort en bild från radering, markera den med den gula ramen och tryck på ner-pilen; papperskorgssymbolen försvinner. Fortsätt tills alla bilder som skall raderas har markerats. Tryck på fyrvägskontrollens mitt för att fortsätta (skärmbilden för bekräftelse kommer stt visas), eller tryck på "menu"-knappen för att avbryta funktionen och återgå till "playback"-menyn. På skärmbilden för bekräftelse, kommer en markering av och registrering av "Yes" att radera de markerade bilderna.

Raderingsfunktionen (delete) kommer bara att radera de bilder som inte är låsta (skrivskyddade). Om en bild är låst, så måste den låsas upp innan den kan raderas.

## ”PLAYBACK”-LÄGET

### ATT FORMATERA COMPACTFLASH-KORT

När ett CompactFlash formaterats, kommer alla data på kortet att raderas.

Formateringsfunktionen används för att radera alla data på ett CompactFlash-kort. Innan ett CompactFlash-kort formateras, kopiera data till en dator eller en lagringsenhet. Att låsa bilder kommer inte att skydda dem från att raderas när kortet formateras. Formatera alltid CompactFlash-kortet med kameran; använd aldrig en dator för att formatera ett kort.

När ”format” har valts och aktiverats, kommer en bildskärm för bekräftelse att visas. Att välja ”Yes” kommer att formatera kortet och att välja ”No” avbryter formateringsfunktionen. Ta aldrig ur kortet medan det formateras. En skärmbild visas för att indikera att kortet har formaterats; tryck på fyrvägskontrollens mittknapp för att återgå till ”playback”-menyn.

Om meddelandet ”card-not-recognized” visas, kan det kort som satts i kameran att behöva formateras. Ett CompactFlash-kort som använts i en annan kamera kan behöva formateras innan det används. Om meddelandet ”unable-to-use-card” visas, är kortet inte kompatibelt med kameran och bör inte formateras.

## ATT LÅSA (SKRIVSKYDDA) BILDER

Enstaka, flera eller alla bilder i en mapp kan låsas. En låst bild kan inte raderas med varken funktionerna i "playback"-lägets meny eller med "QV/delete"-knappen. Viktiga bilder bör låsas. För att låsa bilder i andra mappar, måste mappen först väljas under fliken "custom 1" på "setup"-menyn (sid.124). Menyalternativet "lock" har fyra inställningar:

**"This frame"** - Den visade eller markerade bilden i "playback"-läget kommer att låsas.

**"All frames"** - Alla bilder i filmappen kommer att låsas.

**"Marked frames"** - För att låsa eller låsa upp flera bilder samtidigt. När denna inställning har valts, kommer skärmbilden för bildval (frame-selection screen) (sid. 112) att visas. Använd fyrvägskontrollens vänster-/höger-pilar för att markera den bild som skall låsas. Att trycka på upp-pilen markerar miniatyrbilden med nyckelsymbolen. För att låsa upp en bild, markera den med den gula ramen och tryck på ner-pilen; nyckelsymbolen kommer att försvinna. Fortsätt tills alla som skall låsas har markerats. Tryck på fyrvägskontrollens mitt för att låsa de markerade bilderna, eller tryck på "menu"-knappen för att avbryta funktionen och återgå till "playback"-menyn.

**"Unlock frames"** - Alla bilderna i mappen kommer att låsas upp.

Att låsa en bild kommer att skydda den från att raderas. Dock kommer funktionen för formatering att radera alla filer på ett CompactFlash-kort vare sig de är låsta eller ej.

## ATT ÄNDRA FORMAT FÖR INDEXVISNING

Menyalternativet "index format" ställer in indexvisning av fyra eller nio bilder. Detta påverkar alla index-visningar.

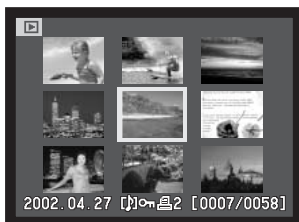

## ”PLAYBACK”-LÄGET

### BILDSPEL (SLIDE SHOW)

Fliken ”custom 1” på ”playback”-lägets meny styr bildspelsfunktionen (slide-show). Denna funktion visar automatiskt alla stillbilder i en mapp efter varandra.



Nedräkning av bilder / totalt antal bilder i bildspelet.

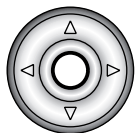

Tryck på fyrvägskontrollens mittknapp för att göra paus och starta om bildspelet.



För att avbryta bildspelet, tryck på fyrvägskontrollens ned-pil.

Menyalternativ	Inställningar	
"Slide show"	"Enter"	För att starta visningen av bildspelet. Att trycka på fyrvägskontrollens mittknapp kommer att göra paus i bildspelet. När bildspelet visas, tryck på fyrvägskontrollens nerknapp för att stoppa bildspelet och återgå till "playback"-lägets meny.
"Playback"	"All frames"	För att välja ut alla bilderna i mappen att visas i bildspelet.
	"Marked Frames"	För att välja ut vissa bilder i mappen för att visas i bildspelet. När denna inställning har valts, visas skärmbilden för bildval (frame-selection screen) (sid. 112) Använd fyrvägskontrollens vänster-/höger-pilar för att markera de bilder som skall ingå i bildspelet. Att trycka på upp-pilen kommer att markera bilden med en bock. För att välja bort en förbockad bild, markera den med den gula ramen och tryck på ned-pilen; förbockningen försvinner. Fortsätt tills alla bilderna har redigerats. Tryck på fyrvägskontrollens mitt för att ställa in de markerade bildrutorna, eller tryck på "menu"-knappen för att avbryta funktionen och återgå till "playback"-menyn.
"Duration"	1 – 60s.	För att välja hur länge varje bild skall visas under bildspelet.
"Repeat"	"Yes" / "No"	Att välja "Yes" gör att bildspelet fortsätter att upprepas tills det avbryts med fyrvägskontrollens ned-pil. "No" avslutar bildspelsvisningen och återställer till "playback"-lägets meny när alla bilderna har visats en gång.

# ”PLAYBACK”-LÄGET

## OM DPOF

Denna kamera stöds av DPOF™ version 1.1. ”DPOF” (Digital Print Order Format) ger möjlighet till direkt utskrift av stillbilder från digitalkameror. Sedan DPOF-filen skapats, lämnas CompactFlash-kortet bara till ett fotolabb eller sätts i CompactFlash-kortsfacket i DPOF-kompatibla skrivare. När en DPOF-fil har skapats, görs en ”misc.”-mapp automatiskt på CompactFlash-kortet för att lagra den (sid. 144). DPOF utskriftsfiler kan inte skapas för ”RAW”-bilder.

## ATT SKAPA EN UTSKRIFTSORDER FRÅN DPOF

Menyalternativet ”print” används för att ställa in en order (beställning) på standardutskrifter av bilder i en angiven mapp. Enstaka, flera, eller alla bilder kan skrivas ut. Om ett CompactFlash-kort har flera mappar, måste en utskriftsfil skapas för varje filmapp. Mapparna väljs ut under fliken ”custom 1” på ”setup”-menyn (sid. 124).

”**This-frame**” - För att skapa en DPOF-fil för den bild som visas eller markerats i ”playback”-läget.

”**All-frames**” - För att skapa en DPOF-fil för alla bilder i den mapp som angetts under fliken ”custom 1” på ”setup”-menyn.

”**Marked frames**” - För att välja ut en grupp bilder som skall skrivas ut eller när antalet utskrifter av respektive bild kan variera. När denna inställning har valts, visas skärmbilden för bildval (frame selection screen) (sid. 112). Använd fyrvägskontrollens vänster-/höger-pilar för att markera en bild som skall skrivas ut. Att trycka på upp-pilen kommer att markera bilden med en symbol för skrivare. Siffran intill symbolen visar det antal utskrifter av den bilden som skall göras. Att trycka på upp-pilen ökar antalet utskrifter och att trycka på ned-pilen minskar antalet. Högst nio utskrifter kan beställas. För att välja bort en bild från utskriftsbeställningen, tryck på ned-pilen tills antalet utskrifter blir noll ”0” och skrivarsymbolen försvinner. Fortsätt tills alla bilder som skall skrivas ut har markerats. Tryck på fyrvägskontrollens mitt för att skapa DPOF-filen, eller tryck på ”menu”-knappen för att avbryta funktionen och återgå till ”playback”-menyn.

När inställningarna "this-frame" eller "all-frames" har valts, kommer en skärmbild att visas som frågar efter hur många utskrifter av varje bild som skall göras. Högst nio utskrifter kan beställas. Använd fyrvägskontrollens upp-/ned-pilar för att ställa in det antal utskrifter som önskas. Om inställningen "all-frames" användes för att skapa en utskriftsorder, så kommer ingen av de bilder som senare sparats i mappen att ingå i beställningen.

Dpof-filer kan inte skapas av bilder som tagits med en annan kamera. DPOF-data som skapats med en annan kamera kommer inte att kännas igen.

## ATT BESTÄLLA EN INDEX-UTSKRIFT

För att skapa en index-utskrift av alla bilderna i mappen, välj "Yes."  
För att avbryta en index-utskrift, ändra bara inställningen till "No."  
Om en beställning av index-utskrift skapats, så kommer ingen av de bilder som senare sparats i mappen att ingå i index-utskriften. Det antal bilder som skrivs ut på varje papper skiljer sig beroende på typ av skrivare. Den information som skrivs ut för varje miniatyrbild kan variera.



## ATT AVBRYTA EN UTSKRIFTSORDER FRÅN DPOF

Menyenheten "cancel-print" raderar DPOF-filerna. När inställningen har valts, kommer en skärmbild för bekräftelse att visas; att välja och registrera "Yes" utför funktionen och raderar utskriftsordern. Efter att bilderna har skrivits ut, kommer DPOF-filen att vara kvar på CompactFlash-kortet och måste raderas manuellt.

**"All frames C"** - För att radera alla utskriftsfiler på CompactFlash-kortet.

**"All frames F"** - Att radera utskriftsfilen i mappen.

## ”PLAYBACK”-LÄGET

### ATT KOPIERA BILDER

Bildfiler kan kopieras från ett CompactFlash-kort till ett annat. Upp till 10MB data kan överföras. Varje gång ”copy”-funktionen används, skapas en ny mapp automatiskt för bilderna (sid. 130).

”**This frame**” - För att kopiera den bild som för tillfället visas.

”**Marked frames**” - För att kopiera enstaka eller flera bilder. När denna inställning har valts, kommer skärmbilden för bildval (sid. 112) att visas; markera den bild som skall kopieras med den gula ramen och tryck sedan på fyrvägskontrollens upp-pil för att markera den med en bock. För att välja bort en bild som valts ut att kopieras, markera miniatyrbilden och tryck på ned-pilen och förbockningen kommer att försvinna. Fortsätt tills alla bilderna som skall kopieras har markerats. Tryck på fyrvägskontrollens mitt för att fortsätta, eller tryck på ”menu”-knappen för att avbryta funktionen och återgå till ”playback”-menyn.

Om för många bilder har valts, kommer en varning att visas och kopieringen att avbrytas. Dela upp antalet bilder i två eller tre ”högar”.

När fyrvägskontrollen har tryckts in, kommer en skärmbild med fyra meddelanden att visas; meddelandena markeras allt efter som kopieringsförfarandet genomförs.

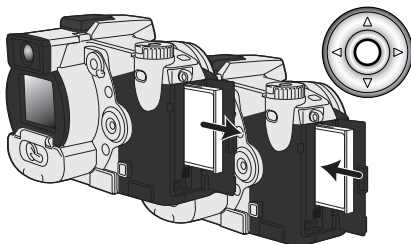
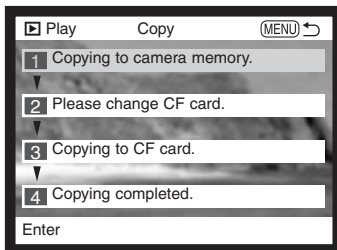

När meddelandet ”change-CF-card” markerats, ta ur kamerans CompactFlash-kort och sätt i det kort som bilden skall kopieras till. Tryck på fyrvägskontrollens mittknapp för att fortsätta.



Vänta tills meddelandet "copy-completed" har markerats. En ny skärmbild kommer att visas för att indikera namnet på den nya mappen som innehåller de kopierade bilderna; tryck på fyrvägskontrollens mittknapp för att återgå till "playback"-menyn.

<101MLTCP>

OK



Meddelandet "copy-unsuccessful" kommer att visas om en eller alla bilderna inte kunde kopieras. Kontrollera det andra CompactFlash-kortet för att se vilka filer som har kopierats och upprepa sedan proceduren för de bilder som inte kunde överföras.

Om bilderna kopierades till ett nytt kort, så kommer meddelandet "no images" att visas om bilderna betraktas på kameran. Välj ut mappen med kopiorna "copy folder" under fliken "custom 1" på "setup"-menyn (sid. 124).

## Minolta-historik

Den 20 februari 1962 blev John Glenn den förste amerikan som kretsat runt jorden. Ombord i sin rymdkapsel, Friendship 7, fanns en Minolta Hi-matic kamera för att registrera denna historiska händelse. Rymdfärden som tog 4 timmar, 55 minuter och 23 sekunder kretsade tre varv runt jorden med en genomsnittsfart av 28.000 km/tim.

Mr Glenn besökte vår kamerafabrik i Sakai i Japan den 24 maj 1963, för att plantera en palm för att fira händelsen. Denna palm växer fortfarande på gården till fabriken och är hela åtta meter hög.

Vad hände med kameran? Nej, den försvann inte. Den finns utställd på Smithsonian institution "National Air and Space Museum" i Washington DC, USA. Detta och andra föremål från John Glenns rymdfärd med Mercury-kapseln Friendship 7, kan hittas i Gallery 210 "Apollo to the Moon".



## ”PLAYBACK”-LÄGET

### ATT VISA BILDER PÅ EN TV

Du kan betrakta dina bilder på din TV-apparat. Kameran har en videoutgång som kan användas för att ansluta kameran till en TV med den medföljande AV-kabeln. Kameran är kompatibel med både NTSC och PAL signalsystem. Inställningen för videoutgången kan kontrolleras och ställas in under fliken ”custom 2” på ”setup”-menyn (sid. 124).

1. Stäng av både TV-apparaten och kameran.
2. Sätt minikontakten på AV-kabeln i kamerans audio-/videoutgång.
3. Anslut den andra änden av AV-kabeln i TV:s video- och audioingångar.
  - Den gula kontakten är för videosignalen och den vita för monoljudet.

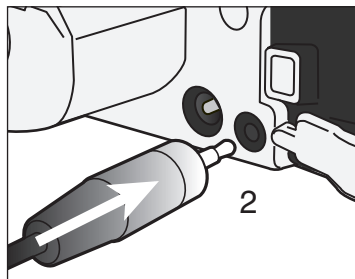

4. Slå på TV:n.
5. Ställ in TV-apparatens videokanal .
6. Vrid kamerans lägesratt till ”playback”.
  - Kamerans bildskärmar kommer inte att aktiveras när kameran är ansluten till en TV. ”Playback”-lägets informationsvisning kommer att synas på TV:n.

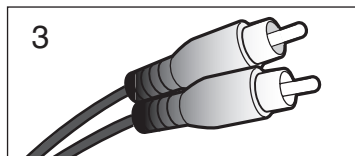

7. Titta på bilderna som beskrivs i avsnittet om bildvisning (playback).
  - Använd TV:s reglage för att justera ljudvolymen.
  - Beroende på den sändningsstandard som används för visning av TV-bilder, så kan bildkvaliteten och upplösningen verka lägre än när bilderna visas på en dators bildskärm.

---

# ”SETUP”-LÄGET STYRNING AV KAMERANS FUNKTIONER

Detta avsnitt innehåller detaljerad information om hur kamerans funktioner och hantering styrs, såväl som hur bildmappar skapas och väljs ut. Avsnittet om att hitta i ”setup”-menyn behandlar användningen av ”setup”-menyn. Avsnittet följs av detaljerade beskrivningar om inställningarna.

## ”SETUP”-LÄGET

### ATT HITTA I ”SETUP”-MENYN

Fyrvägskontrollens pilar (1) används för att flytta markören i menyn. Att trycka på kontrollens mitt registrerar/aktiverar en inställning.



Fliken “Basic” kommer att markeras. Använd fyrvägskontrollens vänster-/högerpilar för att markera önskad menyflik; menyerna växlar för varje flik som markeras.



När den önskade menyn visas, använd upp-/ner-pilarna för att bläddra igenom menyenheterna. Markera den enhet vars inställningar behöver ändras.



Tryck på kontrollens högerknapp för att visa inställningarna; den aktuella inställningen indikeras med en pil.

- För att återgå till menyenheterna, tryck på vänster-pilen.



Använd fyrvägskontrollens upp-/ned-pilar för att markera den nya inställningen.



Tryck på fyrvägskontrollen för att visa den markerade inställningen.

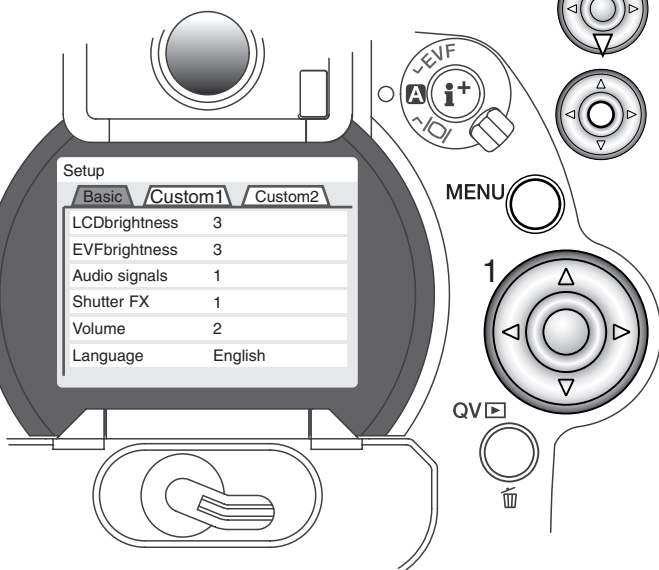

När en inställning har valts, kommer markören att återgå till menyenheterna och den nya inställningen visas. Ytterligare inställningar kan göras.

## Basic

LCD brightness	1 – 5
EVF brightness	1 – 5
Audio signals	Off
	1
	2
Shutter FX	Off
	1
	2
Volume	3 (High)
	2
	1 (Low)
Language	English
	Deutsch
	Français
	Español

## Custom 1

File # memory	On / Off
Folder name	Std. form
	Date form
	(folder names)
Select folder	Enter
New folder	Enter
Display mode	Std. display
	Focus frame
	Histogram
	Grid
	Scale
	Image only
Direct MF	On
	Off

Använd högerknappen för att välja visnings- (display)-läge (sid. 130).



## Custom 2

Reset default	Enter
EVF autoSwitch	Auto EVF/LCD
	EVF auto on
Date/Time set	Enter
Date format	YYYY/MM/DD
	MM/DD/YYYY
	DD/MM/YYYY
Video output	NTSC / PAL
Power save	1, 3, 5, 10 min.

Att välja "Yes" kommer att utföra funktionen, "No" avbryter funktionen

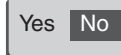

Fyrvägskontrollens vänster-/högerknappar väljer år, månad, dag, timma, eller minut. Upp-/nedknapparna ändrar värdet. Tryck på kontrollen för att ställa in kalendern och klockan.

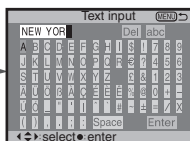
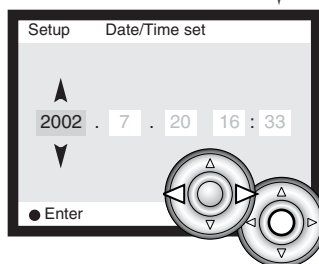

För mer information om det elektroniska tangentbordet, se sidan 80.

Se vidare följande avsnitt för beskrivning av meny-enheterna och dess inställningar.

## ”SETUP”-LÄGET

### EVF- OCH LCD-SKÄRMARNAS LJUSSTYRKA

EVF- och LCD-bildskärmarnas ljusstyrka ställs in oberoende av varandra. Ljusstyrkan styrs i fem nivåer från 1 (låg) till 5 (hög). Varefter respektive inställning markeras, justeras bildskärmen därefter; fyrvägskontrollen måste tryckas in för att ställa in den markerade nivån. När inställningarna ”LCD brightness” eller ”EVF brightness” har valts, kommer respektive bildskärm att aktiveras automatiskt.

### LJUDSIGNALEN (AUDIO SIGNALS)

Varje gång en knapp trycks in, så kommer en ljudsignal att ge en positiv bekräftelse av manövern. Ljudsignalerna kan kopplas ur under fliken ”basic” på ”setup”-menyn (sid. 124). Signalens ton kan också ändras; signal 1 är ett elektroniskt ljud och signal 2 är ett mekaniskt ljud.

### SLUTARENS EFFEKT LJUD (SHUTTER FX)

En bekräftelsesignal för AF (autofokus) och ett slutareffektljud ger en positiv ”ljuddig” bekräftelse när en bild tas. Ljudeffekten kan stängas av under fliken ”basic” på section ”setup”-menyn (sid. 124). Två slutareffekter kan användas; signal 1 använder AF-signalen från Dynax 7, och slutarljudet från Dynax 9 ESR-kameror. Signal 2 använder en elektronisk AF-signal med ett mekaniskt slutarljud som har spelats in från den legendariska kameran Minolta CLE.



---

## LJUDVOLYM (VOLUME)

Signalernas och ljudeffekternas ljudstyrka kan ökas eller minskas under fliken "basic" på "setup"-menyn (sid 124). Detta påverkar bara kamerans ljudsignaler såväl som ljudnivån vid uppspelning av ett ljudspår.

## SPRÅK (LANGUAGE)

Det språk som används i menyerna kan ändras.

## MINNE FÖR FILNUMMER (#)

När "file # memory" har valts och om en ny filmapp har skapats, kommer den första fil som lagras i mappen att få ett nummer som är en siffra högre än den senast sparade filen. Detta gör att flera mappar kan skapas för att lagra bilder kategorivis, per plats eller per datum, men bildfilerna numreras i den ordning de har tagits. Om minnet för filnummer inte är aktiverat, kommer bildfilen att få ett nummer som blir en siffra högre än den senaste bilden som lagrats i samma mapp.

Om minnet för filnummer är aktiverat och CompactFlash-kortet har bytts ut, kommer den först sparade filen på det nya kortet att få ett nummer som är en siffra högre än den sista filen som sparades på det tidigare kortet, såvida inte det nya kortet innehåller en bild med ett högre filnummer. Om det gör så, kommer den nya bildens filnummer att bli en siffra högre än den fil som hade det högsta numret på det nya kortet.

# ”SETUP”-LÄGET

## MAPPNAMN

Alla tagna bilder lagras i mappar på minneskortet. Mappnamnen finns i två format: ”standard” och ”date”.

Alla bilder som tas, lagras i mappar på minneskortet. Mappnamnen finns i två format: ”standard” och ”date”.

Standard-mappar har ett namn med åtta tecken. Mappnamnen utgår från 100MLT11. De tre första siffrorna är mappens serienummer, som ökar med en enhet varje gång en ny mapp skapas. Följande tre bokstäver betyder Minolta och de två sista siffrorna indikerar den kamera som används; 11 innebär en DiMAGE 7i.

En ”Date”-mapps namn börjar också med ett tresiffrigt serienummer som följs av ett ensiffrigt nummer för året, ett tvåställt nummer för månaden och ett tvåställt nummer för dagen: 101ÅMMDD. Mappen 10120412 skapades år 2002 den 12 april. (2002-04-12)

När mappformatet ”date” har valts och en bild har tagits, så kommer en ny mapp med dagens datum att skapas. Alla bilder som tas den dagen placeras i den mappen. Bilder som tas en annan dag kommer att placeras i en ny mapp med den dagens datum. När en ny mapp skapas, kommer serienumret i bildfilnamnet att återställas till 0001. För ytterligare information om mappsystemet och filnamn, se sidan 144.



**100MLT11**

(Standard)



**10120412**

(Date)



## ATT VÄLJA FILMAPP (SELECT FOLDER)

Detta menyalternativ ger möjlighet att välja ut befintliga mappar. I lägena "quick view" eller "playback", kan bara bilderna i den utvalda mappen visas och redigeras. I "recording"-läget måste alternativet "folder-name", under fliken "custom 1" på "setup"-menyn, ställas in på "standard" för att välja den mapp där de följande tagna bilderna skall placeras.

Förutom i inställningen "all-frames-C" under fliken "custom 2" på "playback"-lägets meny, påverkar de ändringar som görs med menyerna, enbart bilderna i den utvalda mappen. För att förändra alla bilderna i flera mappar, måste varje mapp väljas och menykommandona repeteras för respektive mapp. Att formatera ett CompactFlash-kort under fliken "basic" på "playback"-menyn raderar alla mappar oavsett om de har valts ut eller ej.

## NY MAPP (NEW FOLDER)

I denna enhet kan nya filmappar skapas. Menyalternativet "folder-name" under fliken "custom 1" på "setup"-menyn måste ställas in på "standard" för att kunna använda funktionen "new folder". När enheten valts, visas det elektroniska tangentbordet (sid. 80) automatiskt, så att mappens namn kan skrivas in. När namnet skrivits ut och "enter"-tangents på tangentbordet markerats och aktiverats, kommer mappen att skapas och namnet läggs till i listan i menyalternativet "select-folder"

Varje mappnamn börjar med ett tresiffrigt indexnummer. När det elektroniska tangentbordet aktiveras, kommer tre siffror att visas i registret. Detta nummer kan inte ändras. Varje gång en ny mapp skapas, kommer mappnumret att ökas automatiskt med en siffra högre än det högsta mappnumret som finns på CompactFlash-kortet. Ett mappnamn med fem tecken måste skrivas in efter numret; endast versaler (stora bokstäver), siffror och det försänkta bindestrecket kan användas. För att ta bort visningen av det elektroniska tangentbordet utan att skapa en ny mapp, tryck på "menu"-knappen.

# ”SETUP”-LÄGET

## VISNINGSLÄGE (DISPLAY MODE)



Standardvisning



Enbart fokusområdet



Histogram i realtid

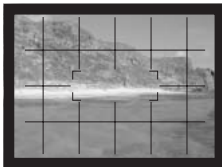

Rutnät



Skala



Live image only

”Recording”-lägets visningsläge som aktiveras med knappen för informationsvisning (sid. 35) kan väljas under fliken ”custom 1” på ”setup”-menyn. Visningsformaten stegas fram i samma ordningsföljd som syns på menyn.

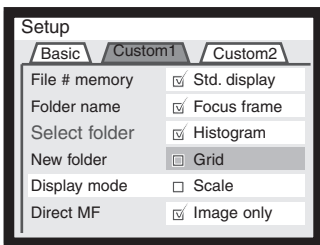

Inställningarna i visningsläget (Display-mode) som är ”förbockade” stegas fram med knapptryckningarna. För att ändra delvisningsformat som används, markera inställningen med fyrvägskontrollen och tryck sedan på högerknappen (1) för att ”bocka för” eller ”bocka av” i kontrollrutan.

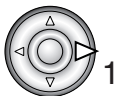

## DIREKTMANUELL FOKUSERING (DIRECT MANUAL FOCUS)

Läget "Direct manual focus" ger möjlighet att justera fokuseringen efter att AF-systemet har låsts på motivet. "Direct manual focus" aktiveras under fliken "custom 1" på "setup"-menyn (sid. 124). "Direct manual focus" kopplas ur när kontinuerlig AF (sid. 81) eller manuell fokusering (sid. 94) används.

Som beskrivs i avsnittet om grundläggande hantering (sid. 31), trycks avtryckaren halvvägs ner för att låsa fokuseringen och exponeringen (1); visningen av slutartid och bländare blir svart och fokussignalen blir vit. "DMF" kommer att visas intill indikeringen för matningsläge.

Kameran kan fokuseras manuellt tills avtryckaren släpps. Det ungefärliga, fokuserade, avståndet visas intill bildräkneverket. Den elektroniska förstoringen (sid. 94) kan användas medan "direct manual focus" är aktiv.

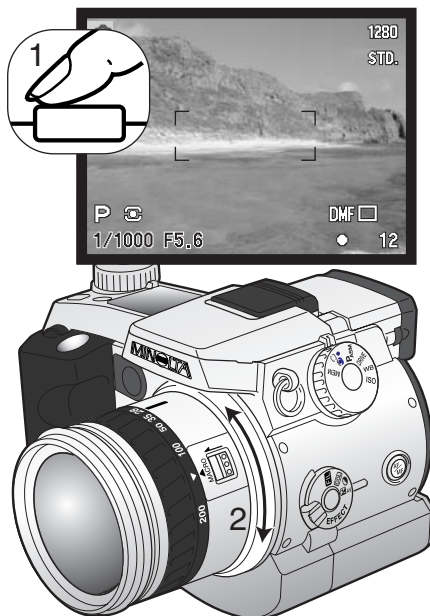

## ”SETUP”-LÄGET

### ÅTERSTÄLLNING AV GRUNDINSTÄLLNINGARNA (RESET DEFAULT)

Till skillnad från ”pro-auto”-knappen (sid. 41), påverkar denna funktion inte bara ”recording”-läget, utan även ”movie”-, ”playback”- och ”setup”-lägena. När denna menyenhet har valts, kommer en skärmbild för bekräftelse att visas; att välja ”Yes” återställer följande funktioner och inställningar, ”No” avbryter funktionen.

	Grundinställning	Sidan
Exposure mode (exponeringsläge)	Program	48
Focus mode (fokusläge)	Single AF (enbilds autofokus)	81
Focus area (fokusområde)	Wide focus area (brett fokusområde)	74
Digital zoom	Canceled (urkopplad)	76
White balance (vitbalans)	Auto white balance (automatisk VB)	62
Exposure compensation	0.0 (exponeringsjustering)	68
Flash compensation	0.0 (exponeringsjustering för blix)	68
Contrast compensation	0 (kontrastjustering)	70
Color-saturation compensation	0 (justering av färgmättnad)	71
Filter	0	71
Image quality (bildkvalitet)	Standard	83
Image size (bildstorlek)	2560 X 1920	82
Camera sensitivity (ISO) (känslighet)	Auto	65
Drive mode (matningsläge)	Single-frame advance (enbildsmatning)	54
Metering mode (mätsätt)	Multi-segment (flersegments)	47
Flash mode (blixtläge)	Fill flash (upplättningsblixt)	86
Wireless channel (kanal för trådlös blix)	1	88
Flash control (blixtmätning)	ADI-mätning	92
Exposure bracket (alternativexponering)	0,3 Ev	58
Interval capture (intervalltagning)	1 minute (1 minut)	60
Number of frames (antal bilder - intervalltagning)	2 frames (2 bildrutor)	60
Interval mode (intervallläge)	Still image (stillbild)	60
UHS continuous-advance movie	Off (av)	56
Voice memo (röstminne)	Off (av)	99

	Grundinställning	Sidan
"Spot AE lock"-knappen	"AE hold"	93
Magnification button (förstoringsknapp)	2X digital zoom	94
Sharpness (skärpefilter)	Normal	97
Color mode (färgläge)	Natural Color	96
Data imprinting (inkopiering av data)	Off (av)	95
Instant playback (direkt bildvisning)	Off (av)	98
Movie mode (läge för rörliga bilder)	"Auto select" (automatiskt val)	104
Audio (ljud i "movie"-läget)	On (på)	104
Index playback format (Indexvisning)	9 frames (9 bildrutor)	115
Duration (Slide Show) (visningstid/bild)	5 seconds (bildspel: 5 sek./bild)	116
Repeat (Slide Show) (upprepa)	No (nej)	116
Index print (utskrift av index)	No (avstängd)	119
LCD monitor brightness	3 (LCD-skärmens ljusstyrka)	126
EVF brightness	3 (EVF-skärmens ljusstyrka)	126
Audio signals (ljudsignaler)	1	126
Shutter FX (slutarens effektljud)	1	126
Volume (ljudvolym)	2	127
Folder name (mapppnamn)	Standard	128
Display mode (visningsläge)	"Standard"-visning, enbart fokusområdet, histogram i realtid, enbart sökarbild	130
Direct manual focus (direktmanuell fokusering)	Off (av)	131
Auto-power-save period (autoavstängning)	1 minute (1 minut)	135
File number memory (filnummerminne)	Off (av)	127
EVF auto switch (autoomkoppling av EVF)	Auto EVF/LCD	134

## ”SETUP”-LÄGET

### ”EVF AUTO SWITCH” - ATT STYRA DEN AUTOMATISKA BILDSKÄRMSFUNKTIONEN

Denna enhet styr den automatiska bildskärmsfunktionen i ”recording”- och ”movie”-läget (sid. 102). Inställningen ”auto-EVF/LCD” gör att visningen automatiskt kan skifta mellan EVF- och LCD-skärmen. Inställningen ”EVF-auto-on” stänger av LCD-skärmen och använder okularavkännarna (ögonaktiveringen) för att aktivera EVF-skärmen när ögat placeras vid okularet. Denna inställning hjälper till att spara batteriernas effekt.

### INSTÄLLNING AV DATUM OCH TID

Det är viktigt att ställa in klockan noggrant. När en stillbild tas eller ett filmavsnitt spelas in, sparas tagningstiden och -datum tillsammans med bilden och visas samtidigt med bilden eller kan läsas av med ”DiIMAGE Viewer”-programmet som finns på CD-ROM. Kamerans klocka används också för inkopiering av data.

När menyenheten ”Date/Time-set” har valts och aktiverats, kommer skärmbilden för inställning av datum och tid att visas. Fyrvägskontrollens vänster-/höger-pilar används för att välja den enhet som skall ändras och upp-/ner-pilarna används för att ändra värdet. Från vänster till höger visar skärmbilden året, månaden, dagen, timman och minuten. När datum och tid har justerats, ställ in klockan genom att trycka på fyrvägskontrollens mittknapp

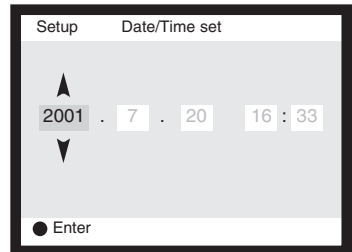

---

## ATT STÄLLA IN DATUMFORMATET

Datumformatet som visas eller kopieras in kan ändras: YYYY/MM/DD (year (år), month (månad), day (dag)), MM/DD/YYYY (månad, dag, år), DD/MM/YYYY (dag, månad, år). Välj bara formatet och aktivera det genom att trycka på fyrvägskontrollens mittknapp; det nya formatet kommer att visas på menyn.. Detta påverkar inte "date"-mappens namn (sid. 128).

## VIDEOUTGÅNG

Bilder från kameran kan visas på en TV (sid. 122). Videoutgången (video output) kan skiftas mellan NTSC och PAL. Nordamerika använder NTSC-standarden och Europa använder PAL-standarden. Kontrollera vilken systemstandard som används i din region för att visa bilder på din TV.

## AUTOMATISK STRÖMSPARARE (AUTO POWER SAVE)

Kameran kommer att stänga av EVF och datapanelen för att bevara batteriernas effekt om kameran inte hanterats inom en viss tidsperiod. Längden på denna period kan ändras till 1, 3, 5, eller 10 minuter. Enheten "Auto-power-save" påverkar inte visningstiden för LCD-skärmen; den kommer att slockna efter 30 sekunder. För att åter aktivera bildskärmarna när de stängts av, tryck bara ner avtryckaren eller på knappen för bildskärmsinformation (display information).

När kameran är ansluten till datorn, är perioden till den automatiska strömspararen aktiveras, inställd på tio minuter. Denna inställning kan inte ändras.

# LÄGET FÖR DATAÖVERFÖRING ATT ANSLUTA TILL EN DATOR

Läs igenom detta avsnitt noggrant innan kameran ansluts till en dator. Detaljinformation om hur programmet ”DiMAGE Viewer”programmet används och installeras finns i bifogade handledning för programvaran. Dessa handledningar behandlar inte den grundläggande hanteringen av datorer eller dess operativsystem. Vänligen se i den handledning som följde med din dator.

## ”QUICKTIME” SYSTEMKRAV

<b>IBM PC / AT-kompatibla datorer</b>
Pentium-baserad dator
Windows 95, 98, 98SE, NT, Me, 2000 Professional, eller XP.
32MB eller större internminne (RAM)
Sound Blaster eller motsvarande ljudkort
DirectX 3.0 eller senare version rekommenderas

För att installera QuickTime, följ instruktionerna i installeraren. Användare av Windows Me kan använda systemets mediaspelare för att titta på filmavsnitt. Macintosh-användare kan ladda ner QuickTime 4.1 utan kostnad från Apple Computer:s internetsida: <http://www.apple.com>.



## SYSTEMKRAV

För att kameran skall kunna anslutas direkt till datorn och användas som en masslagringsenhet, så måste datorn vara utrustad med en USB-port som standardgränssnitt. Datorn och operativsystemet måste vara garanterad av tillverkaren att stödja USB-gränssnitt. Följande operativsystem är kompatibla med kameran:

IBM PC / AT-kompatibla datorer	Macintosh
Windows 98, 98SE, Me, 2000 Professional, och XP.	Mac OS 8.6 ~ 9.2.2 och Mac OS X 10.1 – 10.1.3

Gå in på Minoltas hemsida för senaste information om kompatibilitet:

Nordamerika: <http://www.minoltausa.com>

Europa: [http://www.minoltaeurope.com/pe/digital/languages\\_stage.html](http://www.minoltaeurope.com/pe/digital/languages_stage.html).

Sverige: <http://www.minolta.se>

Användare av Windows 98 eller 98 SE behöver installera drivrutinerna som finns på bifogade CD-ROM (sid. 140). Användare av Mac OS 8.6 behöver ladda ner och installera en USB masslagringsenhet från Apple:s hemsida (sid. 143).

Kunder som har köpt en DiMAGE 7, 5, S304, S404, X, eller 2330 digitalkamera och har installerat drivrutinerna för Windows 98 måste upprepa installationen. Den uppdaterade versionen av drivrutinerna som finns på bifogade "DiMAGE software" CD-ROM krävs för att DiMAGE 7i skall kunna arbeta tillsammans med en dator. Den nya programvaran påverkar inte funktionen hos DiMAGE 7, 5, S304, S404, X, eller 2330.

# LÄGET FÖR DATAÖVERFÖRING

## ATT ANSLUTA KAMERAN TILL EN DATOR

En uppsättning färska batterier bör användas när kameran är ansluten till en dator. Att använda AC-adaptorn (extra tillbehör) rekommenderas istället för att batterierna används. För användare av Windows 98 och Mac OS 8.6: läs igenom respektive avsnitt om hur anslutning görs till operativsystemet innan kameran ansluts till en dator (Windows 98 - sid. 140, OS 8.6 – sid. 143).

- 1 Starta datorn.
  - Datorn måste stängas av innan kameran ansluts.
- 2 Sätt CompactFlash-kortet i kameran.
  - Kontrollera att korrekt kort finns i kameran. För att byta CompactFlash-kortet medan kameran är ansluten till en dator, se sidan 148.

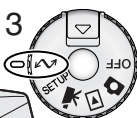
- 3  Ställ in ratten för lägesval på "data-transfer".
  - "Data-transfer"-menyn visas.

- 4 Öppna locket över kortfacket. Sätt USB-kabelns lilla kontakt i kameran.
  - Se till att kontakten är ordentligt isatt.

- 5 Anslut USB-kabelns andra ände i datorns USB-port.
  - Se till att kontakter är korrekt isatt.
  - Kameran bör anslutas direkt till datorns USB-port. Att ansluta kameran till en USB-hub kan hindra kameran att arbeta korrekt.

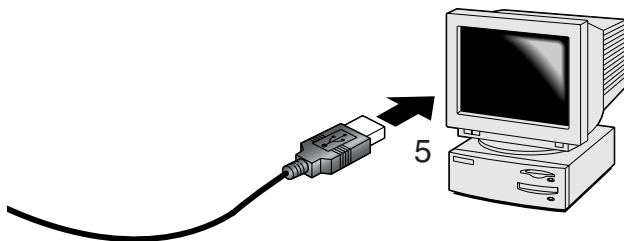
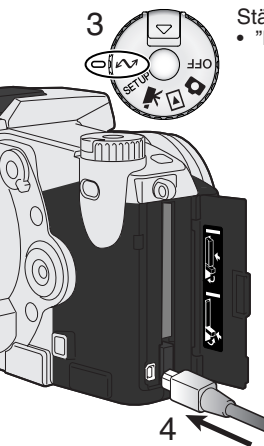

- 6 Efter att fyrvägskontrollens pilar använts för att markera enheten USB under fliken USB på "data-transfer"-menyn, tryck på kontrollens höger-pil.
- "Enter" bör visas på skärmbildens högra sida.
- 7 Tryck på fyrvägskontrollens mitt för att sända en signal till datorn för att aktivera USB-anslutningen.
- En skärmbild visas för att indikera starten av anslutningsförfarandet.
  - När signalen har mottagits av datorn, kommer kamerans bildskärmar att stängas av.

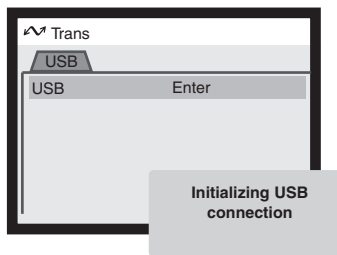

När kameran är ordentligt ansluten till datorn, kommer symbolen "Flyttbar disk" att visas. När Windows XP används, så kommer fönstret "removable-disk" (flyttbar disk) att öppnas. Om datorn inte känner av kameran, koppla bort kameran och starta om datorn. Upprepa anslutningsförfarandet ovan.

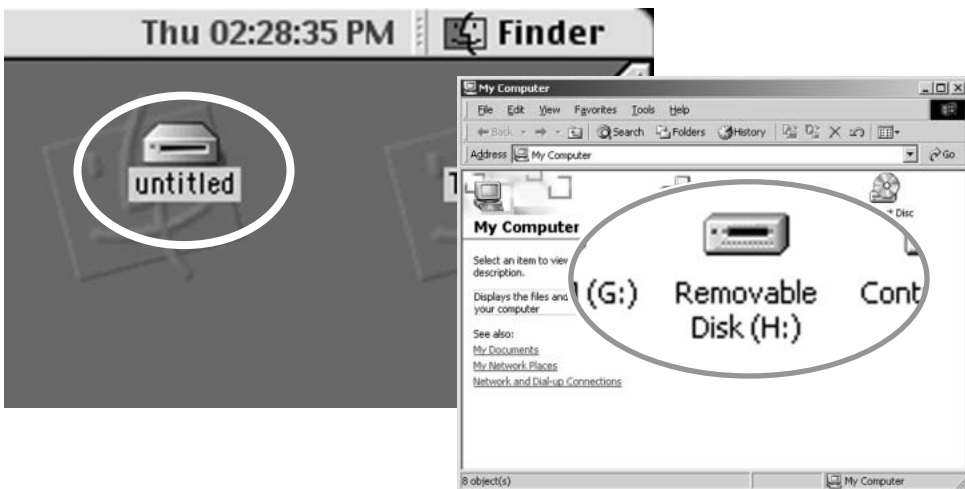

# LÄGET FÖR DATAÖVERFÖRING

## ATT ANSLUTA TILL WINDOWS 98 / 98 SECOND EDITION

Drivrutinerna behöver bara installeras en gång. Om drivrutinerna inte kan installeras automatiskt, så kan de installeras manuellt med operativsystemets funktion för att lägga till ny maskinvara (add-new-hardware); se instruktionerna på följande sida. Under installationen och om operativsystemet frågar efter Windows 98 CD-ROM, placera den i CD-läsaren och följ de anvisningar som visas på bildskärmen.

## AUTOMATISK INSTALLATION

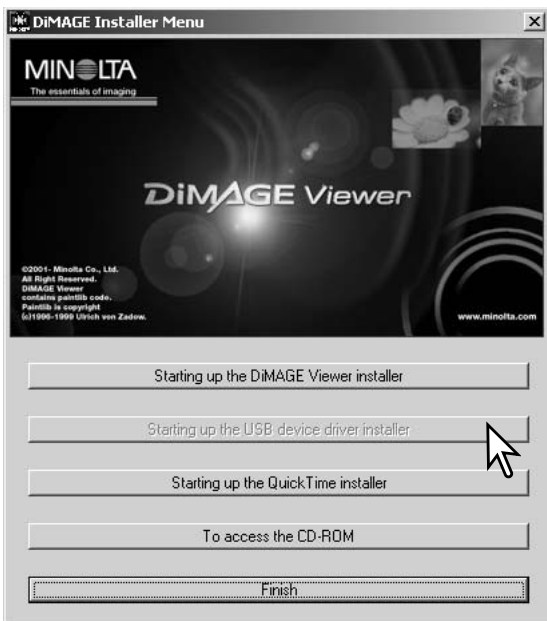

Innan kameran ansluts till datorn placera "DiMAGE software" CD-ROM i CD-läsaren. "DiMAGE installer menu" bör aktiveras automatiskt. För att automatiskt installera USB-drivrutinerna för Windows 98, klicka på knappen "starting-up-the-USB-device-driver-installer". Ett fönster kommer att visas för att bekräfta att drivrutinerna skall installeras. Klicka sedan på "Yes" för att fortsätta.

När drivrutinerna installerats korrekt, kommer ett fönster att visas. Klicka på "OK." Kameran kan nu anslutas till datorn (sid. 138).



## MANUELL INSTALLATION

För att installera drivrutinerna för Windows 98 manuellt, följ instruktionerna i avsnittet om anslutning av kameran till en dator på sidan 138.

När kameran ansluts till datorn, kommer operativsystemet att känna av den nya enheten och fönstret "add-new-hardware-wizard" (lägg till ny maskinvara) öppnas. Placera DiMAGE software CD-ROM i CD-läsaren. Klicka på "Next."



Välj "specify a location" (ange en plats) för drivrutinerna. "Browse-" (bläddrings)-fönstret kan användas för att leta upp platsen av drivrutinerna. När placeringen visas i fönstret, klicka på "Next."

- Drivrutinerna bör finnas på CD-ROM-enheten vid :\\Win98\\USB.



Välj "search for a suitable driver (recommended)" (leta efter passande drivrutin). Klicka på "Next."

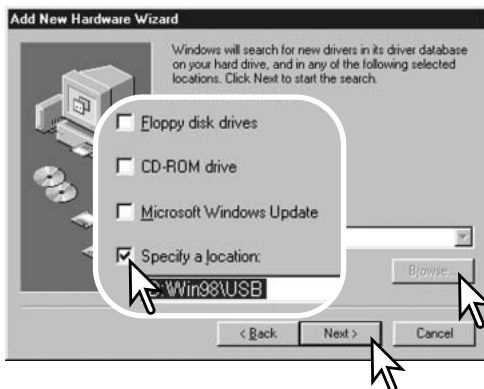

# LÄGET FÖR DATAÖVERFÖRING



Det sista fönstret kommer att bekräfta att drivrutinerna har installerats. Klicka på "Finish" för att stänga "add new hardware wizard".

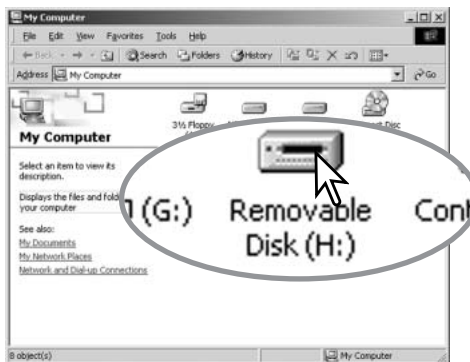

"Add new hardware wizard" kommer att bekräfta placeringen av drivrutinerna. Klicka på "Next" för att installera drivrutinerna i systemet.

- En av tre drivrutiner bör ha placerats: MNLVNUM.inf, USBPDR.inf, eller USBSTRG.inf
- Den enhetsbeteckning (bokstav) som CD-läsaren har, varierar mellan datorer.

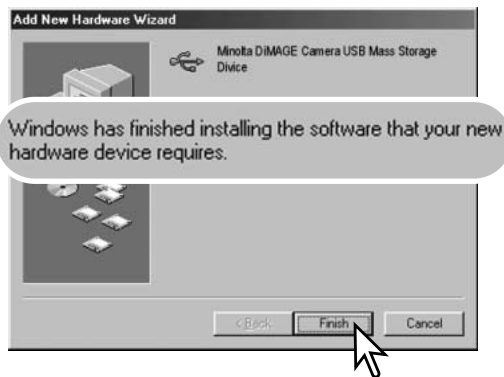

När fönstret min dator (my-computer) öppnas, kommer en ny symbol för flyttbar disk (removable-disk) att visas. Dubbelklicka på symbolen för att få kontakt med kamerans CompactFlash-kort, se sidan 144.

## ANSLUTNING TILL MAC OS 8.6

För att få tillgång till kameran med Mac OS 8.6, måste "USB storage support 1.3.5.smi" först installeras. Denna programvara levereras av Apple Computer, Inc. kostnadsfritt. Den senaste versionen kan laddas ner från internetsidan Apple Software Updates på <http://www.apple.com/support>.



### USB Storage Support 1.3.5.smi

För att ladda ner och installera detta program, följ bara instruktionerna på Apple:s internetsida. Läs alltid igenom licensvillkoren (terms and conditions) innan någon ny programvara installeras.

## AUTOMATISK STRÖMSPARARE (LÄGET FÖR DATAÖVERFÖRING)

Om kameran inte får ett "läs-" eller "skriv"-kommando inom tio minuter, kommer den att stängas av för att spara ström. När kameran stängs av, kan varningen "unsafe-removal-of-device" visas på datorns bildskärm. Klicka på "OK." Varken kameran eller datorn kommer att skadas av detta.

Genom att trycka ner avtryckaren aktiveras kameran igen. Gör om USB-anslutningen med "data-transfer"-menyn (stegen 6 och 7 på sidan 139).

### Att observera om kameran

För att korrekt betrakta bilder på din dator, kan bildskärmens färgomfång behöva justeras. Se i din dators handledning om hur bildskärmen skall kalibreras för att motsvara följande krav: sRGB, med en färgtemperatur på 6500°K, och en gamma på 2,2.

# LÄGET FÖR DATAÖVERFÖRING

## COMPACTFLASH-KORTETS MAPPSYSTEM



### Drive Icon

När kameran har anslutits till datorn, så kan bild- och ljudfiler öppnas genom att dubbelklicka på ikonerna. Bildmappar är placerade i mappen "DCIM". För att kopiera bilder och ljudspår, dra och släpp bara filikonerna till en plats på datorns hårddisk. Filer och mappar på minneskortet kan raderas med hjälp av datorn. Att ändra filnamn eller att lägga till andra typer av data på kortet med en dator kan göra att kameran inte fungerar korrekt. Formatera aldrig minneskortet från datorn; använd alltid kameran för att formatera kortet.



Dcim



Misc

Mappen "misc." innehåller DPOF utskriftsfiler (sid. 118).



100MLT11



10120801



102MLTCP

Från vänster till höger: "standard"-mapp, "date"-mapp (sid. 128) och "copy"-mapp (sid. 120).



PICT0001.TIF



PICT0002.MRW



PICT0003.JPG  
"Fine"-, "standard"-, eller "economy"-bild



PICT0003.WAV  
PICT0003:s "voice memo"-fil



PICT0004.MOV



PICT0001.THM  
"Super-fine"-bild



PICT0002.THM  
"RAW"-bild



PICT0004.THM  
"Movie clip" filmavsnitt



Namnen på bildfilerna börjar med "PICT" följt av ett fyrsiffrigt filnummer, och ett tif-, jpg-, avi-, eller thm-suffix. Röstminnets ljudfiler har ett wav-suffix och filnamnet överensstämmer med respektive bildfil. Ljudinspelningar använder också suffixet .wav. Miniaturbilderna (thumbnail) (thm) produceras tillsammans med "super-fine"-bilder och används bara i kamerans och programmet "DiMAGE Viewer":s arbete.

När en ny mapp skapas, så kommer de tre första siffrorna i mappnamnet att bli en enhet högre än den mapp med det hittills högsta serienumret på kortet. När bildfilens indexnummer överstiger 9,999, så kommer en ny mapp att skapas med ett nummer som är en enhet högre än den förra mappen på minneskortet: d.v.s. från 100MLT11 till 101MLT11.

Bildfilens nummer kanske inte stämmer överens med bildrutans nummer. Vartefter bilder raderas i kameran, kommer bildrånkeverket att justera sig självt för att visa antalet bilder i mappen och numrera om bildrutornas nummer därefter. Bildfilernas filnummer ändras inte när en bild raderas. När en ny bild har tagits, kommer den att tilldelas ett nummer som är en siffra högre än det högsta indexnumret i mappen. Filnumren kan styras med funktionen "file number memory" (filnummerminne) under fliken "custom 1" på "setup"-menyn (sid. 127).

## Att observera om kameran

Bildfilerna innehåller "exif tag"-data. Dessa data innehåller tid och datum när tagningen gjordes såväl som de kamerainställningar som använts. Dessa data kan avläsas på kameran eller med "DiMAGE Image Viewer utility".

Om en bild från kameran öppnas i ett bildbehandlingsprogram, som t.ex. Adobe Photoshop och sedan sparas över de ursprungliga data (med samma filnamn), kommer "exif tag"-informationen att raderas. När andra program än "DiMAGE Viewer" används, spara alltid om bildfilen med annat namn för att skydda originalfilens "exif tag"-data.

# LÄGET FÖR DATAÖVERFÖRING

## ATT KOPPLA BORT KAMERAN FRÅN DATORN

Koppla aldrig bort kameran när "access"-lampan är tänd - data eller CompactFlash-kortet kan skadas för alltid.

### WINDOWS 98 / 98 SECOND EDITION

Kontrollera att "access"-lampan inte lyser. Vrid lägesratten (mode dial) till ett annat läge och koppla ur USB-kabeln.

### WINDOWS ME, 2000 PROFESSIONAL, OCH XP



För att koppla ur kameran, klicka en gång på symbolen "unplug-or-eject-hardware" (koppla eller ta ur maskinvara) på aktivitetsfältet. Ett litet fönster öppnas för att indikera den enhet som skall stoppas.

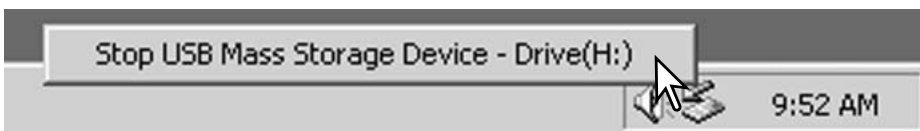

Klicka på det lilla fönstret för att stoppa enheten. Fönstret "safe-to remove-hardware" kommer att visas. Klicka på "OK" för att stänga fönstret. Vrid ratten för lägesval till ett annat läge och koppla ur USB-kabeln.



När fler än en extern enhet är ansluten till datorn, upprepa ovanstående procedur, men dubbelklicka på symbolen "unplug-or-eject-hardware". Detta öppnar fönstret "unplug or eject hardware" (koppla eller ta ur maskinvara) efter att ha klickat på det mindre fönstret som indikerar enheten.

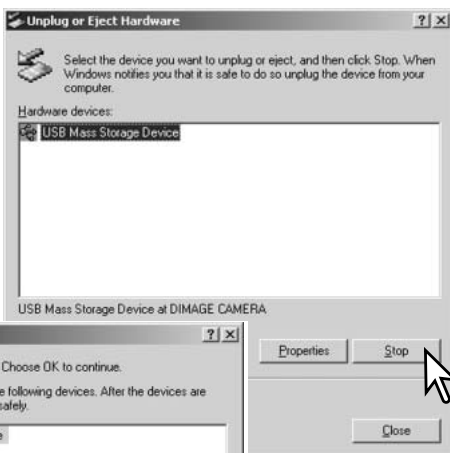

Den maskinvaruenhet som skall stoppas kommer att visas. Markera enheten genom att klicka på den och klicka sedan på "Stop."



En skärmbild för bekräftelse visas för att indikera den enhet som skall stoppas. Genom att klicka på "OK" stoppas enheten.

En tredje och avslutande skärmbild kommer att visas för att indikera att kameran säkert kan kopplas bort från datorn. Vrid ratten för lägesval till ett annat läge och koppla sedan ur USB-kabeln.

## MACINTOSH

Kontrollera att "access"-lampan inte lyser och dra sedan symbolen för masslagringsenheten (mass-storage device) och släpp den i papperskorgen.

Koppla ur USB-kabeln.

- Om USB-kabeln kopplas ur innan steg 1 genomförts, kommer ett "alert"-meddelande att visas. Genomför alltid först steg 1 innan USB-kabeln kopplas ur.

# LÄGET FÖR DATAÖVERFÖRING

## ATT BYTA UT COMPACTFLASH-KORTET (LÄGET FÖR DATAÖVERFÖRING)

Var försiktig när CompactFlash-kort byts ut medan kameran är ansluten till datorn. Data kan förloras eller skadas om kameran inte kopplas ur korrekt.

Kontrollera alltid att "access"-lampan är släckt innan CompactFlash-kortet tas ur.

### WINDOWS 98 / 98 SECOND EDITION

1. Stäng av kameran.
2. Byt ut CompactFlash-kortet.
3. Slå på kameran.
4. Använd "data-transfer"-menyn för att göra om USB-anslutningen.

### WINDOWS ME, 2000 PROFESSIONAL OCH XP

1. Stoppa USB-anslutningen genom att använda "unplug-or-eject-hardware"-förfarandet (sid. 146).
2. Stäng av kameran.
3. Byt ut CompactFlash-kortet.
4. Slå på kameran.
5. Använd "data-transfer"-menyn för att göra om USB-anslutningen.

### MACINTOSH

1. Stoppa USB-anslutningen genom att dra drivrutinsymbolen till papperskorgen (sid. 133).
2. Stäng av kameran.
3. Byt ut CompactFlash-kortet.
4. Slå på kameran.
5. Använd "data-transfer"-menyn för att göra om USB-anslutningen.

---

# BILAGA

## SYSTEMTILLBEHÖR

Ett flertal Minolta-tillbehör kan användas på denna kamera för att bredda dess prestanda. För ytterligare detaljer om enheterna i nedanstående lista och i andra avsnitt av denna bruksanvisning, kontakta din lokala Minolta-handlare.

### PC-blixtadapter PCT-100

För att ansluta standard- och studioblixtar till kameran med PC-kabel. Den bifogade CD:n med uppdateringar bör inte användas för DiMAGE 7i.

Flera av Minoltas avancerade blixtaggregat kan användas på denna kamera:

Program Flash 3600HS(D)

Program Flash 5600HS(D)

Macro Ring Flash 1200 med Macro Flash Controller

Macro Twin Flash 2400 med Macro Flash Controller

### Att observera om kameran

Minolta Program Flash 3600HS(D), Program Flash 5600HS(D), Macro Ring Flash 1200 och Macro Twin Flash 2400 är kompatibla med denna kamera. ADI-blixtmätning (sid. 92) fungerar för båda blixtarna monterade i tillbehörsskon. Att använda andra blixtar rekommenderas inte.

Med Program Flash-enheterna, kommer läget för blixtmätning att automatiskt koppla över till "pre-flash TTL" (förblixtmätning i strålgången) när blixt huvudet är vinklat för indirekt ljus (bounce flash), eller funktionen för trådlöst styrd blixt används, eller om blixtarna har anslutits till kameran med en OC-kabel (off-camera). Förblixtmätning (Pre-flash TTL) (sid. 92) aktiveras automatiskt när macro flash-enheterna används.

När Program Flash (programblixtarna) används och om blixtljuset inte täcker (är ojämnt) i kameran vidvinkelläge, bör vidvinkeladaptorn monteras på blixtarna. Med 3600 HS(D), ändras också blixtmätningen till "pre-flash TTL". När den automatiska zoomfunktionen används på Program Flash, kommer blixtens zoomläge att bli vidvinkligare än objektivet brännvidd.

När Macro Ring Flash 1200 eller Macro Twin Flash 2400 används i "macro"-läget (sid.77), blir det avtagande ljuset mot bildens ytterkanter mer synbart vid objektivet macro-inställning i vidvinkelläget.

## Närbildsdiffusor (Close-up Diffuser) CD-1000

Används direkt på kamerans inbyggda blixtpålit för att ge en mjuk belysning för närbildsfotografi.

## NÄR FILTER ANVÄNDS

Polarisationsfilter och försättslinser kan ge vinjettering vid objektivets vidvinkelbrännvidder (under läget 50mm på zoomringen). Med mycket kraftiga försättslinser, som t.ex. en +3 eller Minolta No. 2, kan vinjettering märkas under 100mm brännvidd. De flesta "step-up"-ringar kan orsaka vinjettering. Minolta "Step-up"-adapter 49mm till 62mm kan användas.

## VAD ÄR ETT EV? VAD ÄR ETT KLICKSTEG?

EV betyder exponeringsvärde. Klick innebär klickstegen i mekaniska kameror. Att ändra ett EV eller ett klick kommer att justera den av kameran beräknade exponeringen med faktor två. Justeringar av exponeringen i exponeringslägena A, S och M görs i halva steg eller 0,5 EV.

Ändring i Ev	Ändring i steg	Justering av exponeringen
+2,0 Ev	+2 steg	4X så mycket ljus
+1,0 Ev	+1 steg	2X så mycket ljus
0,0 Ev	Beräknad exponering	
-1,0 Ev	-1 steg	1/2 så mycket ljus
-2,0 Ev	-2 steg	1/4 så mycket ljus

## FELSÖKNING

Detta avsnitt behandlar mindre problem vid grundläggande hantering av kameran. För svårare problem eller skador på kameran eller laddaren, eller om ett problem fortsätter att uppstå flera gånger, kontakta ett Minolta servicecenter som finns i listan på denna bruksanvisnings sista sida.

Problem	Symptom	Orsak	Lösning
Kameran fungerar inte.	Ingenting visas på datapanelen och bildskärmarna.	Batterierna är slut.	Byt ut batterierna (sid. 26).
		Batterierna har satts i felaktigt.	Ta ur batterierna och sätt i dem igen och var noggrann, så att de negativa och positiva polerna placeras så som visas på insidan av batterikammarens lock (sid.26).
		AC-adaptorn är inte korrekt ansluten.	Kontrollera att adaptorn är ansluten till kameran såväl som i eluttaget (sid.28).
	"Err" visas på datapanelen	Kameran är varm eller den har lämnats på ett mycket varmt ställe.	Stäng av kameran och låt den svalna. Om "Err" fortfarande visas på kameran sedan den svalnat, ta ur och byt ut batterierna eller nätsladden.
Slutaren öppnas inte.	"000" visas på bildrökneverket.	CompactFlash-kortet är fullt och kan inte lagra en bild med den bildkvalitet eller bildstorlek som ställts in på kameran.	Sätt i ett nytt CompactFlash-kort (sid. 28), radera några bilder (sid. 110), eller ändra bildkvaliteten eller bildstorleken (sid.78).



Problem	Symptom	Orsak	Lösning
Slutaren öppnas inte.	"No-card"-varning visas på bildskärmarna.	Det finns inget CompactFlash-kort i kameran.	Sätt i ett CompactFlash-kort (sid. 28).
Bilden är inte skarp.	Fokussignalen är röd.	Motivet är för nära.	Se till att motivet befinner sig inom autofokusområdet (0.5m - ∞) eller använd "macro"-läget (sid. 77).
		Kameran är i "macro"-läge.	Koppla ur "macro"-läget (sid. 77).
		En speciell fokussituation hindrar autofokussystemet att fokusera (sid.33)	Använd fokuslåset för att fokusera på ett föremål på samma avstånd som huvudmotivet (sid. 32) eller använd manuell fokusering (sid. 94).
	Bilderna har tagits inomhus eller i svagt ljus utan blix.	Långa slutarider ger oskarpa bilder när kameran hålls på fri hand.	Använd ett stativ, öka kamerakänsligheten (sid. 65), eller använd blixten (sid. 23).
Kontinuerlig matning fungerar inte.	Den inbyggda blixten är uppfäld eller bildkvaliteten är inställd på "super fine" eller "RAW".	Tryck ner blixten eller ändra inställning av bildkvalitet (sid. 78).	
Bilden blir för mörk när blixten används.		Motivet befinner sig utanför blixten täckningsområde (sid. 66).	Flytta närmare motivet eller öka kamerakänsligheten (sid. 65).

## FELSÖKNING

Problem	Symptom	Orsak	Lösning
En skugga uppträder i bildens nederkant.	Motljusskyddet sitter på när blixten används.	Motljusskyddet skymmer ljuset från den inbyggda blixten.	Ta alltid bort motljusskyddet när den inbyggda blixten används.
Tagningsdata visas, men sökarbilden är helt svart eller vit.	Kameran är inställd på manuell exponering (M).	Kombinationen av slutartid och bländare kommer att ge en extrem under- eller överexponering av bilden.	Ändra slutartid eller bländare tills sökarbilden återkommer på bildskärmen (sid. 52).
Sökarbilden blir svartvit.	Kameran används i svaga ljusförhållanden.	Vid stillbildstagnation aktiveras den automatiska bildskärmsförstärkningen i svagt ljus (sid. 73). Vid inspelning av rörliga bilder, är "Night Movie"-läget aktivt. Fastän sökarbilden är svartvit, kommer den tagna bilden att vara i färg.	

Om kameran inte fungerar normalt, stäng av den, ta ur batterierna och sätt i dem igen, eller koppla ur AC-adaptorn och anslut den på nytt. Stäng alltid av kameran med ratten för lägesval (mode dial) annars kan CompactFlash-kortet skadas och kamerans inställningar återställas.

Kamerans temperatur stiger ju längre den används. Var försiktig så att brännskador inte uppstår när kameran, batterierna eller CompactFlash-kortet hanteras.

## ATT AVINSTALLERA DRIVRUTINERNA – WINDOWS

1. Sätt ett minneskort i kameran och anslut den till datorn med USB-kabeln. Övriga enheter får inte vara anslutna till datorn under denna procedur.

2. Högerklicka på ikonen "My computer/Den här datorn". Välj "properties/egenskaper" på rullgardinsmenyn.

Windows XP: Klicka på "Control panel/Kontrollpanelen" på startmenyn. Klicka på kategorin "Performance and maintenance". Klicka på "System" för att öppna fönstret "System properties/Systemegenskaper".

3. Windows 2000 och XP: välj fliken "Hardware/Maskinvara" i fönstret "Properties/Egenskaper" och klicka på knappen "Device manager/Enhetshanteraren".

Windows 98 och Me: klicka på fliken "Device manager/Enhetshanteraren" i fönstret "Properties/Egenskaper".

4. Drivrutinsfilerna finns i "Universal serial bus-controller/USB-styrenheter" "Other devices/Övriga enheter" på enhetshanteraren (device manager). Klicka på någon av de punkterna för att visa filerna. Drivrutinerna bör indikeras med kamerans namn. I vissa fall kanske inte kamerans namn ingår i drivrutinens namn. Dock kommer drivrutinen att indikeras med ett frågetecken eller utropstecken.

5. Klicka på drivrutinen för att välja den.

6. Windows 2000 och XP: klicka på "Action"-knappen, för att visa rullgardinsmenyn. Välj "uninstall/avinstallera". En skärmbild för bekräftelse visas. Att klicka på "Yes" gör att drivrutinen tas bort från systemet.

Windows 98 och Me: klicka på knappen "Remove/Ta bort". En skärmbild för bekräftelse visas. Att klicka på "Yes" gör att drivrutinen tas bort från systemet.

7. Koppla ur USB-kabeln och stäng av kameran. Starta om datorn.

# SKÖTSEL OCH FÖRVARING

## SKÖTSEL AV KAMERAN

- Utsätt inte kameran för stötar eller tryck.
- Ha kameran avstångd när den transporteras.
- Denna kamera är varken vattentät eller väderskyddad. Att sätta i eller ta ur batterier eller CompactFlash-kortet, eller hantera kameran med fuktiga händer kan skada kameran.
- Var försiktig på stranden eller i närheten av vatten, så att kameran inte utsätts för vatten eller sand. Vatten, sand, damm eller salt kan skada kameran.
- Lämna inte kameran i direkt solljus. Rikta inte objektivet direkt mot solen; CCD:n kan skadas.

## RENGÖRING

- Om kamerahuset eller objektivets utsida blivit smutsiga, torka försiktigt av dem med en mjuk, ren och torr trasa. Om kameran eller objektivet kommit i kontakt med sand, blås försiktigt bort alla lösa partiklar. Att torka av ytan kan repa den.
- För att rengöra linsytorna, blås först bort allt damm eller sand och fukta sedan, om så behövs, en linsputsduk eller en mjuk trasa med linsrengöringsvätska och torka försiktigt av objektivet.
- Använd aldrig organiska lösningar för att rengöra kameran.
- Vidrör aldrig objektivet med dina fingrar.

## FÖRVARING

- Förvara på ett svalt, torrt och välventilerat ställe på avstånd från damm och kemikalier. När kameran inte skall användas på länge, förvara den i en lufttät behållare tillsammans med ett upptorkande medel typ silica-gel.
- Ta bort batterierna och CompactFlash-kortet från kameran när den inte skall användas inom en snar framtid.
- Förvara inte kameran i närheten av naftalin eller malkulor.
- Under lång tids förvaring, bör kameran hanteras då och då. När kameran tas ur sin förvaring, kontrollera att den fungerar korrekt innan den skall användas.

## LÄMPLIGA ARBETSTEMPERATURER OCH -FÖRHÅLLANDEN

- Denna kamera har konstruerats för användning i temperaturer från 0°C till 40°C.
- Lämna aldrig kameran där den kan utsättas för extrem hetta, som t.ex. i en bil som parkerats i solen, eller i extrem fuktighet.
- När kameran förflyttas från kyla till en varm miljö, placera den då i en förseglad plastpåse för att förhindra att kondens bildas. Låt kameran återfå rumstemperatur innan den tas ur påsen.

### SKÖTSEL OCH FÖRVARING AV LAGRINGSMEDIA

•• Följande kan orsaka dataförluster eller skador.

1. Felaktig användning av kortet.
  2. Statiska elektriska urladdningar eller elektromagnetiska fält i närheten av kortet.
  3. Att ta ur kortet eller avbryta strömtillförseln medan kameran eller datorn har tillgång till kortet (läser, skriver formaterar o.s.v.).
  4. Att inte använda kortet under långa tidsperioder.
  5. Att använda kortet längre än dess livslängd.  
CompactFlash-kortets lagringskapacitet kommer att minska ju längre det används. Det kan vara nödvändigt att skaffa ett nytt kort då och då..  
Minolta ansvarar inte för några förluster av eller skador på data. Vi rekommenderar att en kopia på kortets data görs på något annat media, som t.ex. en dators hårddisk eller CD-ROM.
- Böj och tappa inte kortet och utsätt det inte för stötar.
  - Vidrör inte de elektriska kontakterna på kortet med dina fingrar eller metallföremål.
  - Håll kortet på avstånd från värme, fukt och direkt solljus.
  - Håll kortet på avstånd från små barn.
  - När en IBM Microdrive används, utsätt inte kameran för vibrationer.

## BATTERIER

- Batteriernas prestanda minskar vid omgivningens temperatur. I kyla, rekommenderar vi att reservbatterier förvaras på ett varmt ställe, som t.ex. innanför en jacka. Batterierna kan återfå sin effekt när de värms upp. Eftersom Ni-MH-batteriers prestanda påverkas mindre av temperaturen, så rekommenderas att de används vid tagning i kyla.
- Ta ur batterierna när kameran inte skall användas under en längre tid. Läckande batterisyra kan skada batterikammaren.
- När alkaliska batterier används, kan indikeringen av batterieffekt tillfälligt ge en falsk varning för svaga batterier, även om det finns tillräcklig kapacitet. Fortsätt att använda kameran; indikeringen för svaga batterier kommer att försvinna.
- Om batterierna har tagit slut medan de använts i kameran, försök inte ladda upp dem på nytt, även om de tycks återfå viss kapacitet efter viss tid. Dessa batterier kommer att störa kamerans normala funktioner.

## OM NI-MH BATTERIER

När Ni-MH-batterier används, rengör batteriernas båda poler med en ren trasa för att torka av all smuts eller kvarvarande materia. Tack vare det avancerade dator-systemet, känner kameran kritiskt av effektnivåerna. Om batteriernas poler blivit smutsiga, kan kameran kanske ge en felaktig varning för svaga batterier. Om batteriernas prestanda är ovanligt dåliga, torka av batteriernas poler med en ren och torr trasa.

Ni-MH-batteriernas prestanda kommer att försvagas om batterierna laddats upp ofta innan de har laddats ur fullständigt. Kör totalt slut på Ni-MH-batterierna med kamerans hjälp innan de laddas upp på nytt.

Ladda upp en omgång (4 st.) batterier samtidigt. Vi rekommenderar att de batterier som används i kameran inte används i någon annan apparat. Följ alltid beskrivningen och säkerhetsinstruktionerna i laddarens bruksanvisning.

## SKÖTSEL AV LCD-SKÄRMEN

- Fastän LCD-skärmen tillverkats med yppersta precisionsteknik, så kan det tillfälligtvis saknas färg- eller högdagerpunkter på LCD-skärmen.
- Tryck inte på LCD-skärmens yta; den kan skadas permanent.
- I kyla, kan LCD-skärmen tillfälligt bli mörk. När kameran återfår rumstemperatur, kommer skärmen att fungera normalt.
- LCD-skärmen kan reagera långsamt i kyla eller kan bli mörk i värme. När kameran återfår rumstemperatur, kommer skärmen att fungera normalt.
- Om fingeravtryck hamnat på LCD-skärmens yta, torka försiktigt av den med en mjuk, ren och torr trasa.

## COPYRIGHT

- TV-program, filmer, videoband, fotografier och annat material kan ha copyright. Ej auktoriserad inspelning eller kopiering av sådant material kan stå i strid mot copyright-lagarna. Att ta bilder av framträdanden, utställningar o.s.v. är förbjudet om ej tillstånd givits och kan bryta mot copyright-bestämmelserna. Bilder som skyddas av copyright kan endast användas under bestämmelserna i copyright-lagarna.

## INFÖR VIKTIGA HÄNDELSER ELLER RESOR

- Kontrollera kamerans funktion; ta testbilder och köp in reservbatterier.
- Minolta är inte ansvariga för någon förlust eller skada på grund av att utrustningen inte fungerat korrekt.

## FRÅGOR OCH SERVICE

- Om du har några frågor om din kamera, kontakta din lokala kamerabutik eller skriv till Minolta-distributören i din region.
- Innan din kamera lämnas in för reparation, vänligen kontakta en Minolta serviceverkstad.

## TEKNISKA DATA

Antal effektiva pixels:	4,95 miljoner (2568 X 1928)
CCD:	2/3-tums interline primärfärgs CCD med totalt 5,24 miljoner pixels.
Kamerakänslighet (ISO):	Auto samt 100, 200, 400 och 800 motsvarande ISO .
Utsnittsförhållande:	4:3
Objektivkonstruktion:	16 element i 13 grupper
Största bländare:	f/2,8 (vidvinkelläge), f/3,5 (teleläge)
Brännvidder:	7,2 - 50,8 mm (motsvarande för 35mm: 28 - 200mm)
Fokuseringsområde (från CCD:n):	0,5 m - oändligt
	0,25 - 0,6 m, macro-läget: tele
	0,3 – 0,6 m macro-läget: vidvikel
Filterdiameter:	49 mm
Autofokussystem:	Video AF
Slutare:	CCD-elektronisk slutare plus mekanisk slutare
Den inbyggda blixstens uppladdningstid:	7s (cirka)
Sökar-LCD:	Ferroelektrisk 4,8 mm reflekterande mikroskärm med flytande kristaller.
LCD-bildskärm:	46 mm TFT färgskärm
Bildfält:	Cirka 100%
A/D-omvandling:	12-bitars
Lagringsmedia:	Typ I och II CompactFlash-kort, 170MB, 340MB, 512MB, samt 1GB IBM Microdrives.
Filformat:	JPEG, TIFF, Motion JPEG (mov), WAV, and RAW. DCF 1.0 och DPOF-kompatibel.
Utskriftsstyrning:	Exif print, PRINT Image Matching
Menyspråk:	Engelska, tyska, franska och spanska
Videoutgång:	NTSC och PAL



---

Batterier:	4 AA Ni-MH-batterier eller (LR6) alkalinebatterier
Extern strömkälla:	AC-adapter (AC-1L eller AC-2L) "High-power battery pack" (EBP-100)
Storlek:	117,0 (B) X 90,5 (H) X 112,5 (D) mm
Vikt:	Cirka 525g (utan batterier eller CompactFlash-kort)
Arbetstemperaturer:	0° – 40°C (32° – 104°F)
Acceptabel luftfuktighet:	5 – 85% (noncondensing)

Tekniska data enligt senaste uppgifter inför tryckningen. Rätten till ändringar förbehålles.

Följande märken kan finnas på denna produkt:



Detta märke betyder att denna kamera motsvarar Japans krav rörande regler om att inte orsaka störningar av andra utrustningars funktioner.



Detta märke placerat på din kamera betyder att denna produkt motsvarar EU:s krav rörande regler om att inte orsaka störningar av andra utrustningars funktioner. CE betyder Conformité Européenne (Europeisk samordning).

Digital Camera: DiMAGE 7i



Tested To Comply  
With FCC Standards

FOR HOME OR OFFICE USE

Denna enhet är anpassad till reglerna i kapitel 15 i FCC:s regler. Kravet är att följande två regler efterföljs: (1) Denna enhet får inte orsaka skadliga störningar samt (2) denna enhet måste klara mottagna störningar, inklusive störningar som kan orsaka oönskad funktion.

Testat av Minolta Corporation  
101 Williams Drive, Ramsey, New Jersey 07446, U.S.A.

Denna Class B digitala produkt överensstämmer med Kanadas regel ICES-003.

Avlägsna inte ferritkärnorna från kablarna.

Apple, Apple-logotypen, Macintosh, Power Macintosh, Mac OS och Mac OS-logotypen är registrerade varumärken ägda av Apple Computer Inc. Microsoft och Windows är registrerade varumärken ägda av Microsoft Corporation. Windows® officiella namn är Microsoft Windows Operating System. Pentium är ett registrerat varumärke ägt av Intel Corporation. Adobe och PhotoDeluxe är registrerade varumärken ägda av Adobe Systems Inc. Microdrive är ett varumärke ägt av International Business Machines Corporation. QuickTime är ett licensierat varumärke. PowerPC är ett registrerat varumärke ägt av International Business Machines Corporation. Alla övriga varumärken tillhör sina respektive ägare.





© 2002 Minolta Co., Ltd. under the Berne Convention  
and the Universal Copyright Convention.

0-43325-53038-8

9222-2779-17 HA-A205

Printed in Germany