

SISUKORD

Erimärkusi LCD monitoride kohta	1
Teave seadme ohutuks ja mugavaks kasutamiseks	2
Lahti pakkimine	5
Aluse paigaldamine/eemaldamine	6
Ekraani asendi seadmine	6
Voolukaabli ühendamine	7
Ohutusabinõud	7
Monitori puhastamine	7
Voolu säästmine	8
DDC	8
PISTIKU KONTAKTIDE MÄÄRAMINE	9
Standardaegade tabel	11
Installeerimine	12
Kasutajaseaded	13
KUIDAS MUUTA SEADEID	14
Veaotsing	19

ERIMÄRKUSI LCD MONITORIDE KOHTA

Järgnevad sümptomid on LCD monitoride puhul normaalsed ja ei viita probleemidele.

TÄHELEPANEKUD

- Flourestsreeriva valguse eripära tõttu võib ekraan esmasel kasutamisel väreleda. Lülitage monitor välja ja uuesti sisse tagasi, et kindlustada väreluse kadumine.
- Te võite avastada ekraanil ebaühtlase heleduse, olenevalt kasutatavast töölaua taustast.
- LCD ekraanil on 99.99% ja enam efektiivseid pikseleid. Ekraanil võib olla 0.01% või vähem vigaseid pikseleid, nt kadunud pikselid või pikselid, mis on heledad kogu aeg.
- LCD ekraani omapära tõttu võib tunde ees olnud pildi vahetamisel jääda järelkujutis. Säärasel juhul taastub ekraan tasapisi piltide vahetumisel või tundideks välja lülitamisel.

Teave seadme ohutuks ja mugavaks kasutamiseks

Ohutusjuhised

Lugege neid juhiseid hoolikalt. Hoidke juhend hilisemaks kasutamiseks alles. Järgige kõiki tootele märgitud hoiatusi ja juhiseid.

Seadme lahtiühendamisel tuleb pistikut ETTEVAATLIKULT käsitseda.

Toiteploki ühendamisel ja lahtiühendamisel järgige alltoodud juhtnõure: Paigaldage toiteplokk enne, kui ühendate kaabli vahelduvvoolu pistikupesasse. Enne toiteploki eemaldamist seadme küljest ühendage lahti toitekaabel. Kui süsteem kasutab mitut toiteallikat, lahutage süsteemist toide, ühendades toiteallikatest lahti kõik toitekaablid.

HOIATUS ligipääsetavuse kohta

Veenduge, et pistikupesa, millesse te toitekaabli ühendate, on kergesti ligipääsetav ja asub võimalikult kasutaja lähedal. Kui te peate seadme vooluvõrgust lahutama, siis ühendage kindlasti toitekaabel pistikupesast lahti.

Hoiatused

- Ärge kasutage seda toodet vee lähedal
- Ärge paigutage seda toodet ebastabiilsele kärule, alusele või lauale. Kukkumise korral võib seade tõsiselt kahjustuda.
- Pilud ja avad on ette nähtud ventileerimiseks, et tagada toote tõrgeteta toimimine ja vältida selle ülekuumenemist. Neid avasid ei tohi blokeerida ega kinni katta. Neid avasid ei tohi kunagi blokeerida, asetades toote voodile, diivanile, vaibale vms pinnale. Toodet ei tohi kunagi asetada radiaatori ega küttekeha lähedale või ehitada seda mööblisse, kui pole tagatud piisavat ventilatsiooni.
- Ärge kunagi lükake seadme korpuse piludesse mis tahes esemeid, kuna need võivad puudutada ohtlikke pingestatud kohti või lühistada komponente, põhjustades seeläbi tulekahju või elektrilöögi. Ärge kallake kunagi tootele mingit vedelikku.
- Vältimaks sisekomponentide kahjustamist ja aku lekete, hoiduge toote paigutamisest vibreerivale pinnale.
- Ärge kasutage seadet kunagi ruumis, kus sporditakse, võimeldakse või kus esineb vibratsiooni, et vältida seadme ootamatut lühistumist või selle rootori, kõvaketta või optilise draivi kahjustamist või liitumakust tulenevat võimalikku ohtu.

Ohutu kuulamine

Järgige kuulmisspetsialistide poolt kõrvakuulmise kaitsmiseks antud juhiseid.

- Suurendage helitugevust astmeliselt, kuni kuuldav heli on selge, sobival helitugevusel ja moonutuseta.
- Pärast helitugevuse seadmist ärge suurendage seda ka siis, kui kõrvad on heli valjusega kohanenud.
- Vähendage suurel helitugevusel muusika kuulamise aega.
- Vältige helitugevuse suurendamist ümbritseva müra blokeerimise eesmärgil.
- Kui te ei kuule, mida teie läheduses viibivad inimesed räägivad, siis vähendage helitugevust.

Toote hooldamine

Ärge püüdke ise toote hooldust teostada, kuna katete avamine või eemaldamine võib põhjustada elektrilöögi või muu ohu. Kõigi hooldustoimingute teostamiseks tuleb pöörduda kvalifitseeritud hoolduspersonalile poole.

Ühendage see toode seinapistikupesast lahti ja pöörduge kvalifitseeritud hoolduspersonalile poole, kui:

- toitekaabel või -pistik on kahjustatud, löiatega või kulunud
- tootesse sattus vedelikku
- toode jäi vihma kätte või sai märjaks
- toode kukkus maha või selle korpus on kahjustatud
- toote jõudlus on selgelt vähenenud ja hooldustoimingute teostamine on möödapääsmatu
- toode ei toimi normaalselt pärast kasutusjuhiste järgimist



Märkus: Reguleerige ainult neid juhtnuppe, mida on käsitletud kasutusjuhistes, kuna teiste juhtnuppude ebaõige reguleerimine võib seadet kahjustada ja põhjustada lisatöid kvalifitseeritud tehnikule, kes peab taastama toote funktsionaalsuse.

LCD ekraani pikslitega seotud teave

LCD ekraani tootmisel on kasutatud täppistehnoloogiat. Sellele vaatamata on võimalik "surnud" pikslite või punaste/roheliste punktide esinemine ekraanil. See ei avalda mingit mõju salvestatud kujutisele ega viita talitlushäirele.

Vihjed ja teave seadme mugavaks kasutamiseks

Võimalik, et pärast pikemaajalist arvutiga töötamist kaebavad kasutajad silmade väsimuse ja peavalu üle. Ületöötamise ja pikemaajalise arvuti ees istumisega võib kaasneda füüsilise trauma oht. Pikad tööajad, halb kehahoid, ebaõiged tööharjumused, mittenouetekohased töotingimused, isiklik tervis ja muud faktorid suurendavad oluliselt füüsilise trauma ohtu.

Arvuti ebaõigel viisil kasutamine võib põhjustada karpaalkanali sündroomi, tendoniiti, tenosünoviiti või luu- ja lihassüsteemi häireid. Kätes, randmetes, käsivartes, õlgades või seljas võivad esineda järgmised sümptomid:

- tuimus, kõrvetus- või kipitustunne
- liigeste valu, valulikkus või hellus
- valu, paistetus või tuikamine
- jäikus või pingulolek
- külma- või nõrkustunne

Kui teil esinevad need sümptomid või mis tahes korduvad või püsivad vaevused ja/või valud, mis tulenevad arvuti kasutamisest, siis pöörduge kohe arsti poole ja teavitage sellest ettevõtte töötervishoiu küsimustega tegelevat osakonda.

Järgmises jaotises on toodud soovitusel arvuti üldise kasutusmugavuse tagamiseks.

Oma mugavustsooni leidmine

Leidke oma mugavustsoon, reguleerides monitori vaatenurka, kasutades jalatuge või suurendades istme kõrgust, et saavutada maksimaalne mugavustunne. Juhenduge järgmistest soovitustest:

- vältige liiga pikalt ühes asendis töötamist
- hoiduge kõssis istumisest ja/või tahapoole nõjatumisest
- tõuske püsti ja jalutage regulaarselt, et eemaldada pingeid jalalihastest

- tehke lühikesi puhkepause, et lõdvestada kaela ja õlgu
- vältige lihaspingeid või õlakehitusi
- paigaldage ekraan, klaviatuur ja hiir korralikult ja käepärasesse kaugusse
- kui te vaatate monitori sagedamini kui oma dokumente, siis paigutage ekraan laua keskosasse, et minimeerida kaelapingeid

Silmanägemise eest hoolitsemine

Pikemaajaline kuvariga töötamine, sobimatute prillide või kontaktläätsede kandmine, peegeldumine, ruumi ülevalgustatus, ebateravad kuvarid, liiga väiksed fondid ja madala kontrastsusega kuvarid võivad silmi väsitada. Järgmised jaotised sisaldavad soovitusi silmade väsimuse vähendamiseks.

Silmad

- Andke silmadele sageli puhkust.
- Puhake regulaarselt silmi, heites pilgu monitorilt kõrvale ja võttes fookusse kauguses oleva punkti.
- Pilgutage sageli silmi, et vältida nende kuivamist.

Ekraan

- Hoidke ekraan puhtana
- Hoidke oma pea kõrgemal ekraani ülemisest servast, nii et ekraani keskosa vaadates on silmad allapoole suunatud.
- Seadke ekraani heledus ja/või kontrastsus sobivale tasemele, et parandada teksti loetavust ja graafiliste kujundite teravust.
- Eemaldage ülevalgustatus ja peegeldused, toimides järgmiselt:
 - paigutage ekraan nii, et akna või valgusallika poole on suunatud selle külg
 - vähendage ruumis valgust, kasutades kardinaid, katteid või ruloosid
 - kasutage kohtvalgustust
 - muutke ekraani vaatenurka
 - kasutage peegeldumist ja helkimist vähendavat filtrit
 - kasutage ekraanikaitset, nt üle ekraani ülaserva paigutatud kartongist sirmi
- Vältige kuvari seadmist ebamugava vaatenurga alla.
- Hoiduge pikaajalisest heledate valgusallikate (nt avatud aknad) poole vaatamisest.

Õigete tööharjumuste kujundamine

Kujundage järgmised tööharjumused, et muuta arvuti kasutamine lõõgastavamaks ja viljakamaks.

- Tehke regulaarselt ja sageli lühikesi puhkepause.
- Tehke venitusharjutusi.
- Hingake nii tihti kui võimalik värsket õhku.
- Tehke tihti füüsilisi harjutusi ja hoolitsege oma kehalise tervise eest.



Hoiatus! Me ei soovita kasutada antud toodet diivanil või voodis. Kui see on vältimatu, siis töötage ainult lühiajaliselt, tehke regulaarselt puhkepause ja venitusharjutusi.



Täiendavat teavet ja abi ümbertöötlemisega seotud küsimustes leiate järgmistelt veebisaitidelt:

Muu maailm: <http://global.acer.com/about/sustainability.htm>

LAHTI PAKKIMINE

Lahti pakkimisel palun kontrollige, et kõik alltoodud osad oleks olemas ning hoidke alles kõik pakkematerjalid juhuks, kui peate monitori tulevikus transportima või saatma mujale.

- LCD Monitor

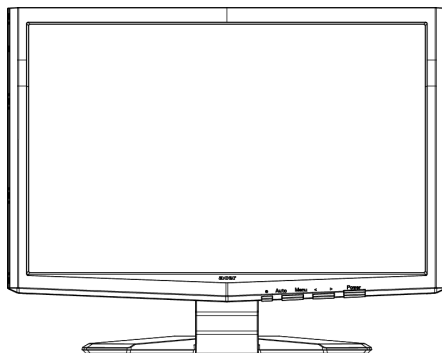

- D-SUB kaabel
- DVI kaabel (ainult Dual-Input mudelil)
- Vahelduvvoolu kaabel

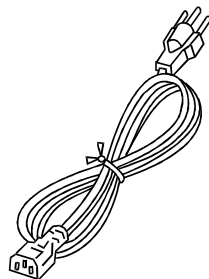
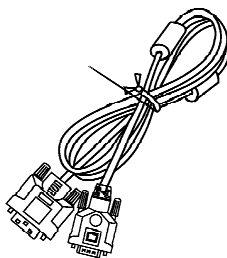
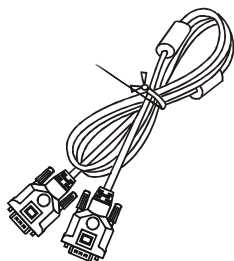

- Kasutusjuhend
- Kiirjuhend



Aluse paigaldamine/eemaldamine

Paigaldamine:

Joondage monitori alaosas olev vabastusnupp vastavate pesadega aluse alaosas.

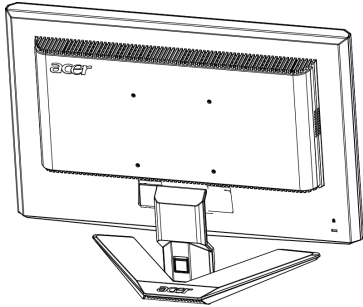

Eemaldamine:

Enne aluse eemaldamist vajutage kõigepealt vabastusnuppu, toimides näidatud viisil ja järgides noole suunda.

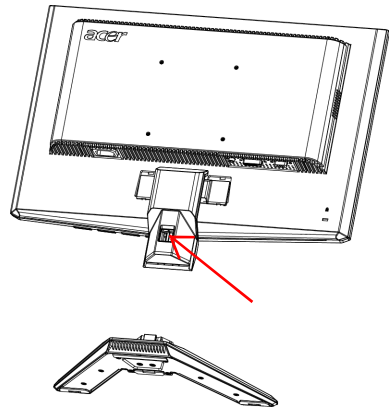

EKRAANI ASENDI SEADMINE

Saamaks parimat vaatenurka võite sättida monitori kallet hoides monitori äärtest mõlema käega nagu näidatud alltoodud joonisel.

Monitori saab seda 15 kraadi üles ja 5 kraadi alla nagu näidatud alltoodud noolega.

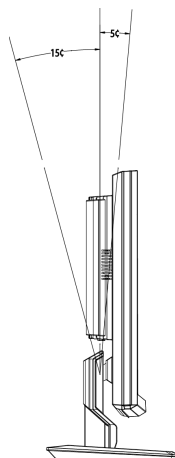

ET-6

VOOLUKAABLI PAIGALDAMINE

- Enne ühendamist veenduge, et voolukaabel oleks sobiv kasutamiseks teie regioonis.
- Antud monitoril on universaalne vooluvarustus, mis võimaldab töötamist nii 100/120V kui ka 220/240 V vahelduvvoolul. Kasutajapoolne seadmine pole vajalik.
- Ühendage voolujuhtme üks ots vahelduvvoolu (AC) sisendisse, teine ots sobivasse vahelduvvoolu (AC) pistikupessa.
- Seadme kasutamiseks 120 V vahelduvvoolul:
Kasutage UL poolt heaks kiidetud juhtmekomplekti ning SVT tüüpi juhet ja pistikut, mis sobib 10 A/125 V vahelduvvoolule.
- Kasutamiseks 220/240 V vahelduvvooluga (väljaspool U.S.A.-d):
Kasutage juhtmekomplekti H05VV-F juhtmest ning pistikust, mis sobib voolule 10 A, 250 V. Juhe peaks olema ohutuse kohalt heaks kiidetud riigis, kus seda kasutama hakatakse.

OHUTUSABINÕUD

- Vältimaks kaabli vigastamist ärge asetage sellele ei monitori ega muid raskeid esemeid.
- Kaitske monitori vihma, ülemäärase niiskuse ja tolmu eest.
- Ärge katke monitori õhutuspilusid või –avasid. Paigaldage monitor alati kohta, kus on tagatud piisav ventilatsioon.
- Vältige monitori paigaldamist ereda tausta vastu või kohta, kus päikese- või muu valgus võib peegelduda monitori ekraanilt. Seadke monitor napilt silmakõrguse alla.
- Kohelge monitori transportimisel ettevaatlikult
- Hoiduge ekraani põrutamast ja kraapimast kuna ekraan on kergesti purunev.

MONITORI PUHASTAMINE

Monitori puhastamisel järgige palun alltoodud juhtnõore.

- Enne puhastamist eemaldage alati monitor vooluvõrgust.
- Ekraani ning kesta pühkimiseks kasutage pehmet riidet.

VOOLU SÄÄSTMINE

Monitor läheb "Energiasäästu" režiimile üle, saades kontrollsignaali ekraani juhtseadmelt ja süttib merevaigu-kollane LED tuli.

Olek	LED tuli
ON	Sinine
Voolusäästurežiim	Kollane

Energiasäästlik režiim püsib kuni saadetakse uus kontrollsignaal või kasutatakse hiirt või klaviatuuri. Taastumine Active OFF seisundist ON seisundisse võtab umbes 3 sekundit aega.

DDC

Lihtsustamaks paigaldamist on monitor Plug and Play toega ehk koheselt kasutatav, kui teie süsteem toetab DDC protokoll. DDC (Display Data Channel) ehk kuvariandmete kanal on suhtlusprotokoll, mille abil monitor automaatselt süsteemi oma parameetritest nagu toetatud lahutusvõimed ja vastav ajastus. Monitor toetab DDC2B standardit.

PISTIKU KONTAKTIDE MÄÄRAMINE

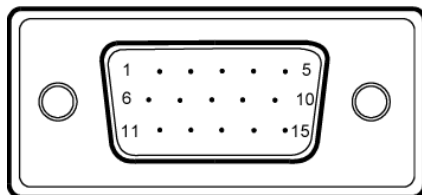

15-kontaktiga värvikuvari signaalkaabel

KONTAKTI NR.	KIRJELDUS	KONTAKTI NR.	KIRJELDUS
1.	Punane	9.	+5V
2.	Roheline	10.	Loogika maandus
3.	Sinine	11.	Monitori maandus
4.	Monitori maandus	12.	DDC-järjestikandmesignaali
5.	DDC tagasivool	13.	H-sünkrosignaali
6.	R-maandus	14.	V-sünkrosignaali
7.	G-maandus	15.	DDC-järjestiktaktsignaali
8.	B-maandus		

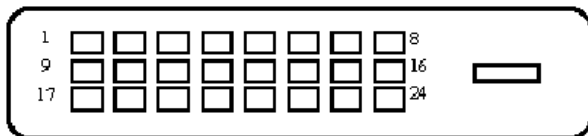

24 kontaktiga värvikuvari signaalkaabel

KONTAKT	Tähendus	KONTAKT	Tähendus
1.	TMDS andmesignaali2-	13.	NC
2.	TMDS andmesignaali2+	14.	+5V toide
3.	TMDS andmesignaali 2/4 varje	15.	Maandus (+5V h-sünkro ja v-sünkro tagasivool)
4.	NC	16.	Käigultühendamise tuvastus
5.	NC	17.	TMDS andmesignaali0-
6.	DDC taktsignaali	18.	TMDS andmesignaali0+
7.	DDC andmesignaali	19.	TMDS andmesignaali 0/5 varje
8.	NC	20.	NC
9.	TMDS andmesignaali1-	21.	NC
10.	TMDS andmesignaali1+	22.	TMDS taktsignaali varje
11.	TMDS andmesignaali 1/3 varje	23.	TMDS taktsignaali+
12.	NC	24.	DDC TMDS taktsignaali-

Standardaegade tabel

Vähendamaks vajadust erinevate režiimide seadmiseks on monitoril olemas alltoodud tabelist näidatud enimkasutatud eelseadistatud režiimid. Optimaalsete seadete saavutamiseks soovitage kasutajal läbi viia Auto Setup Windows'i "Full Screen" mustri ja või kasutades kaasas olnud disketil olnud mustrit. Kui ükski eelseadistatud režiimidest ei sobi võib kasutaja salvestada endale sobivaima režiimi kasutajarežiimidesse. Monitor on võimeline salvestama kuni 9 kasutajarežiimi. Ainus tingimus seadete kasutajarežiimina salvestamiseks on see, et uued seaded peavad horisontaalsete sageduste puhul erinema 1 KHz ja vertikaalsete sageduste puhul 1 Hz eelseadetest või sünkroniseeritud signaalide polaarsused peavad olema muudetud.

Režiim	Resolutsioon		
1	VGA	720 x 400	70 Hz
2	VGA	640 x 480	59.94 Hz
3	MAC	640 x 480	66.66 Hz
4	VESA	640 x 480	72 Hz
5	VESA	640 x 480	75 Hz
6		648 x 500	57.7 Hz
7	VESA	800 x 600	56.25 Hz
8	VESA	800 x 600	60 Hz
9	VESA	800 x 600	72 Hz
10	VESA	800 x 600	75 Hz
11	MAC	832 x 624	74.55 Hz
12	VESA	1024 x 768	60 Hz
13	VESA	1024 x 768	70 Hz
14	VESA	1024 x 768	75 Hz
15	VESA	1152 x 864	75 Hz
16	VESA	1280 x 960	60 Hz
17	VESA	1280 x 1024	60 Hz
18	VESA	1280 x 1024	75 Hz
19	CVT	1440 x 900	60 Hz

INSTALLEERIMINE

Installeerimaks monitori oma süsteemi järgige palun alltoodud samme:

Sammud

1. 1-1 Videokaabel
 - a. Veenduge, et nii monitor, kui arvuti on väljalülitatud.
 - b. Ühendage VGA videokaabel arvutiga.
- 1-2 Digitaalne kaabel (ainult Dual-Input mudel)
 - a. Veenduge, et nii monitor, kui arvuti on väljalülitatud.
 - b. Ühendage 24-pin DVI kaabli üks ots monitori taha ning teine arvuti vastavasse sisendisse.
2. Voolujuhe
Ühendage voolujuhe monitoriga, seejärel korralikult maandatud vahelduvvoolu pistikupessa.
3. Monitori ja arvuti sisselülitamine
Enne lülitage sisse monitor, seejärel arvuti.
See järjekord on äärmiselt tähtis.
4. Kui monitor ei tööta korralikult tutvuge veaotsingu osaga probleemi diagnoosimiseks.

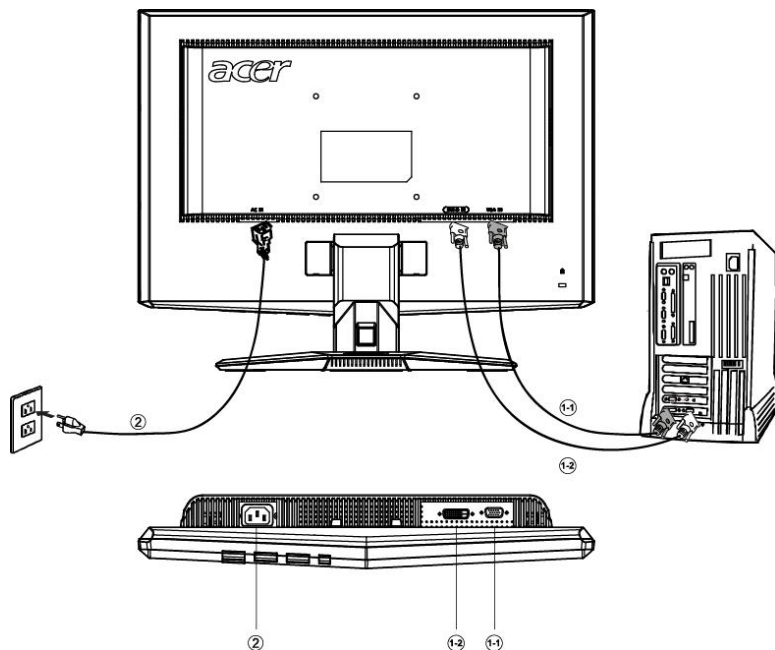

KASUTAJASEADED

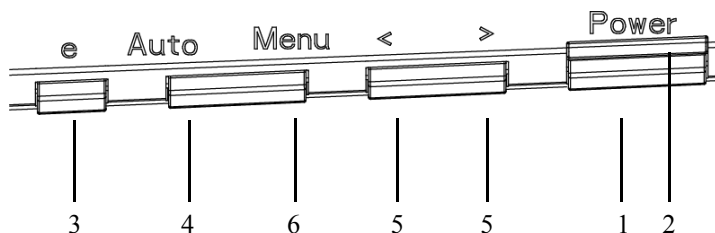

Esipaneeli seaded

1. Sisse/välja lüliti:

Voolu sisse ja välja lülitamiseks.

2. Voolu LED:

Süttib näitamaks, et vool on sisselülitatud.

3. Väljumine / EXIT:

1) Kui OSD menüü on aktiivne, töötab nupp EXIT funktsiooniga (väljumiseks OSD menüüst).

2) Kui OSD menüü ei ole aktiivne, vajutage seda nuppu režiimi valimiseks.

4. Automaatseadistuse nupp / EXIT:

1) Kui OSD menüü on aktiivne, töötab nupp EXIT funktsiooniga (väljumiseks OSD menüüst).

2) Kui OSD menüü ei ole aktiivne, vajutage seda nuppu 2 sekundit aktiveerimaks automaatse seadistamise funktsiooni.

Automaatseadistus sätib Hposit, Vposit, kella ja fookust.

5. < / >

Vajutage < or > soovitud funktsiooni valimiseks.

Vajutage < or > valitud funktsiooni seadete muutmiseks.

6. MENÜÜ / ENTER:

Aktiveerige OSD menüü, kui see pole veel aktiveeritud või aktiveerige/deaktiveerige OSD menüü funktsioone.

KUIDAS MUUTA SEADEID

1. Vajutage MENU nupule aktiveerimaks OSD aken.
2. Vajutage < or > valimaks soovitud funktsiooni.
3. Vajutage MENU nuppu valimaks funktsiooni, mida tahate seada.
4. Vajutage < or > muutmaks valitud funktsiooni
5. Väljumiseks ja salvestamiseks valige väljumise funktsioon. Kui tahate seade muid funktsioone, korrake samme 2-4.

- P/X seeria OSD toimimisviis
Kui kasutaja vajutab esipaneelil nuppu "MENU" (Menüü)

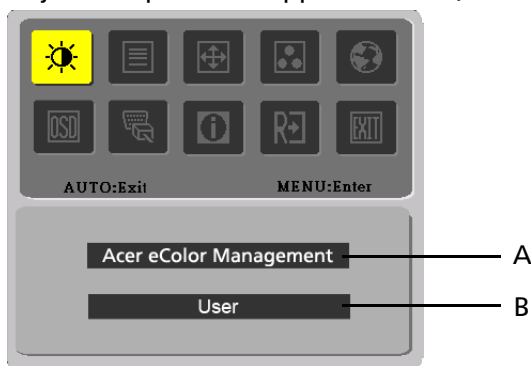

- A. Acer eColor Management
Kui valitud on määrang "Acer eColor Management" (Acer: eColor-haldus), ilmub OSD kuva "Acer eColor"
- B. USER
Kui valitud on üksus "USER" (Kasutaja), kuvatakse standardne OSD kuva







I. Analoo signaali sisend









II. Digitaalsignaali sisend

- **PILDI SEADMINE**
Kirjeldused funktsioonide LED tuledele.









A. Acer eColor Management

Pea-meenüüikon	Alam-meenüüikon	Alammenüü valik	Kirjeldus
	N/A	Kasutaja	Kasutaja poolt määratud. Seade võib olla täpselt seadistatud iga situatsioonijaoks sobivaks
	N/A	Tekst	Heleduse ja kontrasti optimaalne tasakaal vähendab silmade pingutust. Kõige mugavam viis tekstide lugemiseks ekraanilt
	N/A	Standard	Vaikimisi seaded. Näitab standardseid ekraani võimeid
	N/A	Graafikud	Parandab värve ja rõhutab peenemaid detaile. Pildid ja fotod esitatakse värisevate värvidega ja terava detailsusega.
	N/A	Filmid	Kuvab stseene kõige selgemalt. Esitab suurepäraselt pilti, isegi sobimatu valgustuse korral

B. USER

Pea-meenüüikon	Alam-meenüüikon	Alammenüü valik	Kirjeldus
		Kontrasti	Muudab ekraanil oleva kujutise esi- ja tagaplaani vahelist kontrasti.
		Heledust	Muudab ekraanil oleva kujutise tausta heledust.
		ACM	ACM (Adaptive Contrast Management – adaptiivne kontrastsuse haldus): ACM lülitati SEES/VÄLJAS, vaikeseadeks on "VÄLJAS"
		Fookust	Muudab ekraani fookust.(võimalik vaid analoogreimimis)
		Kella	Seab ekraanikella (võimalik vaid analoogreimimis)

Pea-meenüüikon	Alam-meenüüikon	Alammenüü valik	Kirjeldus
		H. Position	Seab horisontaalset asendit.(võimalik vaid analoogreimimis)
		V. Position	Seab vertikaalset asendit.(võimalik vaid analoogreimimis)
	N/A	Warm	Seab värvitemperatuuriks sooja valge.
	N/A	Cool	Seab värvitemperatuuriks külma valge.
		User /Red	Seab punase/rohelise/sinise intensiivsust.
		User /Green	
		User /Blue	
	N/A	English	Keelevalik
	N/A	繁體中文	
	N/A	Deutsch	
	N/A	Français	
	N/A	Español	
	N/A	Italiano	
	N/A	简体中文	
	N/A	日本語	
	N/A	Suomi	Ainult EMEA versiooni OSD kuva
	N/A	Nederlands	
	N/A	Русский	

Pea-meenüüikon	Alam-meenüüikon	Alammenüü valik	Kirjeldus
		H. Position	Seab OSD horisontaalset asendit.
		V. Position	Seab OSD vertikaalset asendit.
		OSD Timeout	Seab, millal OSD kustub.
	N/A	Analog	Valige analoogsignaali sisendiks (D-Sub)
	N/A	Digital (only Dual-Input Model)	Valige digitaalsignaali sisendiks (DVI)
	N/A	DDC/CI	Lülita sisse/välja DDC/CI toetus
	N/A	Information	Näitab resolutsiooni, H/V sagedust ja sisendit kasutatavale sisendiajale.
	N/A	Reset	Kustutab kõik eelnevad automaatsed seadistused ja seab värvitemperatuuri reimile Cool.
	N/A	Exit	Salvestab kasutajaseaded ja OSD kaob.

- Acer eColor Management OSD

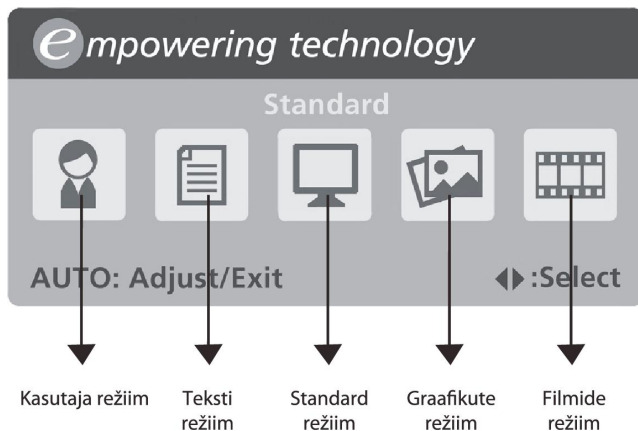

- Kasutusjuhend
Acer eColor Management

Samm 1: Vajutage "  klahvi", et avada Acer eColor Management OSD ning pääseda ligi stsenaariumi režiimidele

Samm 2: Vajutage "<" või ">", et valida režiim

Samm 3: Vajutage "Auto klahvi", et kinnitada režiim ja käivitada automaatne

- Funktsioonid ja eelised

Režiim	Funktsioonid	Eelised
Standard	Vaikimisi seaded	Näitab standardseid ekraani võimeid
Tekst	Heleduse ja kontrasti optimaalne tasakaal vähendab silmade pingutust	Kõige mugavam viis tekstide lugemiseks ekraanilt
Graafikud	Parandab värve ja rõhutab peenemaid detaile	Pildid ja fotod esitatakse värisevate värvidega ja terava detailsusega.
Filmid	Kuvab stseene kõige selgemalt	Esitab suurepärast pilti, isegi sobimatu valgustuse korral
Kasutaja	Kasutaja poolt määratud	Seade võib olla täpselt seadistatud iga situatsioonijaoks sobivaks

VEAOTSING

Enne oma LCD monitori hoolduskeskusesse saatmist, palun kontrollige alltoodud veaotsingu nimekirja alusel ega te ei suuda ise diagnoosida võimalikku probleemi.

(VGA Režiim)

Probleemid	Hetkeolek	Abinõu
Pole pilti	LED ON	· Kasutage OSD menüüd, seadke heledus ja kontrast maksimumile või taastage algseaded.
	LED OFF	· Kontrollige toitelülitit.
		· Kontrollige, et vaheldusvoolu kaabel oleks korralikult monitoriga ühendatud.
	LED põleb kollaselt	· Kontrollige, et videosignaali kaabel oleks korralikult monitoriga ühendatud.
· Kontrollige, et monitor oleks sisse lülitatud.		
Pilt on moonutatud	Ebastabiilne pilt	· Kontrollige, et probleemi ei põhjustaks monitori ja videokaardi signaalsageduste sobimatus.
	Pilti pole, pilt on nihkunud keskele või on liialt väike või suur monitori suhtes	· Kasutades OSD menüüd seadke resolutsiooni, kella, kellafaasi, horisontaalset ja vertikaalset asendit mittestandardse signaaliga.
		· Täielikult puuduva täisekraani pildi puhul vahetage OSD menüüs ekraani resolutsiooni või vertikaalne värskendusaega.
		· Oodake mõni sekund peale pildi suuruse seadmist enne, kui vahetate või ühendate lahti signaalkaabli või lülitate monitori välja.

(DVI Režiim)

Probleemid	Hetkeolek	Abinõu
Pole pilti	LED ON	· Kasutage OSD menüüd, seadke heledus ja kontrast maksimumile või taastage algseaded.
	LED OFF	· Kontrollige toitelülitit.
		· Kontrollige, et vaheldusvoolu kaabel oleks korralikult monitoriga ühendatud.
	LED põleb kollaselt	· Kontrollige, et videosignaali kaabel oleks korralikult monitoriga ühendatud.
· Kontrollige, et monitor oleks sisse lülitatud.		